

Koscherliste

der orthodox geführten Schweizer Einheitsgemeinden

Swiss Kosher List



Auf Grundlage der Datenbank *SwissKosher*
herausgegeben vom Beth Din Schweiz



Nicht gültig für Pessach / Not for Pessach

Änderungen vorbehalten / *Subject to change*

Siwan 5784

Mai 2024

Einleitung / Introduction

A. Bezugsquellen für koschere Produkte / Where to Find Kosher Products

Schweizweit / All of Switzerland

Lehayim

Onlineshop für Lebensmittel und Wein / *Online shop for food and wine*
<http://www.lehayim.ch/>, +41 78 690 01 22, contact@lehayim.ch

Coop

Onlineshop mit Auswahl an koscheren Produkten / *Online shop with some kosher products*
www.coop.ch/de/ausgesuchtes-sortiment/koscher/

Basel

Kol Tuv Metzgerei Basel (ehem. Genossenschaftsmetzgerei)

Koschere Metzgerei (in Basel gilt nur die Aufsicht der Rabbinat von IGB und IRG, für die eine gemeinsame Schechita durchgeführt wird und denen die Metzgerei untersteht) / *Kosher butcher (supervised by the rabbinates of IGB and IRG)*
Friedrichstrasse 26, 4055 Basel, +41 61 301 34 93, www.koltuv.ch

Coop – Bachletten

Supermarkt mit Auswahl an koscheren Produkten / *Supermarket with a selection of kosher products*
Steinenring 45, 4051 Basel, +41 61 270 91 30

Coop – Spalemärt

Supermarkt mit Auswahl an koscheren Produkten / *Supermarket with a selection of kosher products*
Missionsstrasse 53, 4055 Basel, +41 61 385 94 45

Migros – Burgfelder

Supermarkt mit Auswahl an koscheren Produkten / *Supermarket with a selection of kosher products*
Burgfelderstrasse 11, +41 58 575 89 00

Migros – Schützenmatt

Supermarkt mit Auswahl an koscheren Produkten / *Supermarket with a selection of kosher products*
Schützenmattstrasse 27, 4051 Basel, +41 58 575 86 20

Verein Smartsavers

Koscherer Selbstbedienungsladen (derzeit in Basel die einzige Bezugsquelle für Koschermilch unter Aufsicht der Zürcher Rabbinat) / *Kosher self-service shop (at the moment the only place in Basel that has kosher milk supervised by the Zurich rabbinates)*
Eintritt nur mit Mitgliederkarte; Anmeldung / *Only for members; registration:*
anmeldung@smartsavers.ch; Terminvereinbarung / *Appointment:* +41 61 525 1035
oder/or office@smartsavers.ch

Bäckerei-Konditorei Krebs

Bäckerei mit koscheren Produkten (siehe Liste) / *Bakery with some kosher products (see list)*

Spalenring 100, 4055 Basel, +41 61 302 54 00

Bäckerei Kult

Bäckerei mit koscheren Produkten (siehe Liste) / *Bakery with some kosher products (see list)*

Elsässerstrasse 43, 4056 Basel / Riehentorstrasse 18, 4058 Basel, +41 61 692 11 80 (13-17 Uhr), laden@baeckereikult.ch, <https://baeckereikult.ch/>

Cuckoo Ice Cream

Glacé (siehe Liste) / *Ice cream (see list)*

Boutique im Sommer / *In the summer*: Hutgasse 4, 4001 Basel, <https://cuckoo.ch/>

Jacob's Basler Leckerly

Basler Lächerli (siehe Liste) / *Basler Lächerli (see list)*

St. Johannis-Vorstadt 47, 4056 Basel, +41 61 322 08 18, info@baslerleckerly.ch, <https://baslerleckerly.ch>

Spalenberg 26, 4051 Basel, +41 61 261 00 30

Bern und Umgebung / Berne area

Coop City – Ryfflihof

Supermarkt mit Auswahl an koscheren Produkten / *Supermarket with a selection of kosher products*

Aaberggasse 53, 3011 Bern, +41 31 329 71 11

vomFASS

Weine, Spirituosen, Öle usw. – bitte nach Liste koscherer Produkte fragen / *Wines, spirits and oils – please ask for a list of kosher products*

Gerechtigkeitsgasse 70, 3011 Bern, +41 31 311 27 07, info@vomfass-bern.ch, <https://www.vomfass.ch/bern>

Warenhaus Loeb

Supermarkt mit Auswahl an koscheren Produkten / *Supermarket with a selection of kosher products*

Schauplatzgasse 37-39, 3011 Bern, +41 31 320 71 1

Wychäuer Ämmitau

Weinhandlung mit Auswahl an koscheren Weinen / *Selection of kosher wines*

Hohengasse 23, 3400 Burgdorf, +41 34 422 94 54, info@wychaeuer-aemmitau.ch, www.wychaeuer-aemmitau.ch

Davos

Hinweis: Die koscheren Produkte sind ausschliesslich im Juli und August im Sortiment. / *Note: The kosher products are available only in July and August*

Coop – Davos Platz

Supermarkt mit Auswahl an koscheren Produkten / *Supermarket with a selection of kosher products*

Promenade 63, 7270 Davos Platz, +41 81 413 23 60

Spar – Davos Platz

Supermarkt mit Auswahl an koscheren Produkten / *Supermarket with a selection of kosher products*

Talstrasse 8, 7270 Davos Platz, +41 81 413 65 80

Spar – Davos Dorf

Supermarkt mit Auswahl an koscheren Produkten / *Supermarket with a selection of kosher products*

Bahnhofstrasse 1, 7260 Davos Dorf, +41 81 416 32 12

Genf und Umgebung / Geneva area**Boulangerie Billaude**

Koschere Bäckerei / *Kosher bakery*

Avenue Alfred-Bertrand 4, 1206 Genf, +41 22 346 53 03 didier.billaudel@bluewin.ch

Orencash

Koscherer Supermarkt / *Kosher supermarket*

Rue de Genève 102, 74240 Gaillard (Frankreich/France), +33 450 92 65 19

Espace Casher

Koscherer Supermarkt / *Kosher supermarket*

Rue des Peupliers 9, 74241 Gaillard (Frankreich/France), +33 450 39 87 49,
www.espacecasher.com

La Maison de Gâteau

Bäckerei-Konditorei mit koscheren Produkten / *Bakery with some kosher products*

Route de Florissant 5, 1206 Genf, +41 22 789 08 00

Coop City – Rhône Fusterie

Supermarkt mit Auswahl an koscheren Produkten / *Supermarket with a selection of kosher products*

Rue du Commerce 5, 1204 Genf, +41 22 818 02 40

Coop – Eaux-Vives

Supermarkt mit Auswahl an koscheren Produkten / *Supermarket with a selection of kosher products*

Rue de Jargonnant 5 , 1207 Genf, +41 22 718 35 70

Coop – Florissant

Supermarkt mit Auswahl an koscheren Produkten / *Supermarket with a selection of kosher products*

Route de Florissant 56, 1206 Genf, +41 22 830 21 60

Coop – Champel

Supermarkt mit Auswahl an koscheren Produkten / *Supermarket with a selection of kosher products*

Avenue de Champel 8c, 1206 Genf, +41 22 702 07 90

Grand Magasin Manor

Supermarkt mit Auswahl an koscheren Produkten / *Supermarket with a selection of kosher products*

Rue Cornavin 6, 1201 Genf, +41 22 909 46 70

Lausanne

Boucherie Kolbo

Koschere Metzgerei / *Kosher butcher*

Avenue Juste Olivier 7, 1006 Lausanne, +41 21 312 12 65

Coop – Grancy

Supermarkt mit Auswahl an koscheren Produkten / *Supermarket with a selection of kosher products*

Boulevard de Grancy 4, 1006 Lausanne, +41 21 612 04 70

Coop – Caroline

Supermarkt mit Auswahl an koscheren Produkten / *Supermarket with a selection of kosher products*

Rue Caroline 6, 1003 Lausanne, +41 21 213 27 00

Zürich/Zurich

Cholowiss AG

Koschere Milchprodukte / *Kosher milk products*

Brandschenkestrasse 105, 8002 Zürich, +41 79 667 53 36 /, +41 44 201 79 92

Koscher City

Koscherer Supermarkt / *Kosher supermarket*

Weststrasse 115, 8003 Zürich, +41 44 463 04 40, info@koscher-city.ch ,

www.koschercity.ch

Metzgerei Kol Tuv

Koschere Metzgerei / *Kosher butcher*

Aemtlerstrasse 8, 8003 Zürich, +41 44 454 10 00, bestellung@koltuv.ch, www.koltuv.ch

LeShuk

Koscherer Supermarkt / *Kosher supermarket*

Waffenplatzstrasse 53, 8002 Zürich, +41 44 201 11 22, info@leshuk.ch, www.leshuk.ch

Ma'adan Bakery

Koschere Bäckerei / *Kosher bakery*

Schimmelstrasse 1, 8003 Zürich, +41 44 762 40 60, maadan@maadan.ch,

www.maadan.ch

Coop City – St. Annahof

Supermarkt mit Auswahl an koscheren Produkten / *Supermarket with a selection of kosher products*

Bahnhofstrasse 57, 8001 Zürich, +41 44 226 91 00

Coop – Sihlcity

Supermarkt mit Auswahl an koscheren Produkten / *Supermarket with a selection of kosher products*

Kalanderplatz 1, 8045 Zürich, +41 44 204 95 50

Coop – Wiedikon

Supermarkt mit Auswahl an koscheren Produkten / *Supermarket with a selection of kosher products*

Birmensdorferstrasse 200, 8003 Zürich, +41 44 454 80 10

Coop – Manessehof

Supermarkt mit Auswahl an koscheren Produkten / *Supermarket with a selection of kosher products*

Uetlibergstrasse 20, 8045 Zürich, +41 44 245 17 70

Coop – Wollishofen

Supermarkt mit Auswahl an koscheren Produkten / *Supermarket with a selection of kosher products*

Alte Kalchbühlstrasse 15, 8038 Zürich, +41 44 485 56 66

Coop – Stauffacher

Supermarkt mit Auswahl an koscheren Produkten / *Supermarket with a selection of kosher products*

Badenerstrasse 15, 8004 Zürich, +41 44 206 91 70

Jelmoli

Supermarkt mit Auswahl an koscheren Produkten / *Supermarket with a selection of kosher products*

Seidengasse 1, 8001 Zürich, +41 44 220 44 11

B. Koschere Hotels, Restaurants usw. / *Kosher hotels, restaurants etc.*

Die koscheren Hotels in Feriengebieten sind nur saisonal geöffnet. Bitte informieren Sie sich vorab. Bei den Restaurants kann es wegen des Coronavirus zu Einschränkungen kommen (z.B. reduzierte Öffnungszeiten, Reservierungspflicht, nur Speisen zum Mitnehmen). / *Some kosher hotels are open only during the holiday reasons. Because of the corona virus, some restaurants offer a reduced service (limited opening times, reservation required or take-away only).*

Arosa

Levin's Kosher Metropol

Koscheres Hotel / *Kosher hotel*

Poststrasse 79, 7050 Arosa, +41 81 378 81 81, hotel@levinarosa.com,
www.levinarosa.com/metropol/

Basel

Restaurant Holbeinhof

Koscheres Restaurant des Alterszentrums Holbeinhof (milchig) /

Kosher restaurant of the retirement home Holbeinhof (milky)

Leimenstrasse 67, 4051 Basel, +41 61 270 68 10 (Reservationen), www.holbeinhof.ch

Cuckoo Ice Cream Basel

Glacé (parve und milchig, siehe Liste) / *Ice cream (parve and milky, see list)*

Hutgasse 4, 4001 Basel, +41 78 736 52 51, <https://cuckoo.ch/>

Bern/Berne

Restaurant Vanakam im Haus der Religionen

Di-Fr 11:30-14 Uhr koscheres vegetarisches Mittagessen / *Tue-Fri 11:30 a.m. – 2 p.m. kosher vegetarian lunch*

Europaplatz 1, 3008 Bern, +41 31 380 51 01, vanakam@haus-der-religionen.ch,
<https://www.haus-der-religionen.ch/restaurant-vanakam/>

Crans-Montana

Hôtel Mirabeau

Koscheres Hotel / *Kosher hotel*

Avenue Théodore Stéphani 2, 3963 Crans-Montana, +41 27 480 21 51, info@mirabeau-hotel.com, www.mirabeau-hotel.ch

Davos

Levin's Kosher Derby

Koscheres Hotel / *Kosher hotel*

Promenade 139, 7260 Davos, +41 81 378 81 81, hotel@levinarosa.com, www.levinarosa.com/derby/

Genf und Umgebung / Geneva area

Le Ketori

Koscheres Restaurant (Sushi und japanische Spezialitäten) / *Kosher restaurant (Sushi and Japanese dishes)*

Avenue Krieg 5, 1208 Genf, +41 22 700 31 55, www.ketori.ch

EMS Les Marronniers Restaurant

Koscheres Restaurant des Alterszentrum Les Marronniers / *Kosher restaurant of the retirement home Les Marronniers*

Chemin de la Bessonnete 9, 1224 Chêne-Bougeries, +41 22 344 87 60, www.marronniers.ch

Le Jardin

Koscheres Gemeinderestaurant / *Kosher restaurant of the community*

Avenue Dumas 21, 1206 Genf, +41 22 317 89 10, restaurant@comisra.ch, www.comisra.ch/service/restaurants-produits-et-hotels-cachers/

Hôtel Beau-Rivage

Hotel mit koscherem Frühstück auf Anfrage / *Hotel with kosher breakfast on request*

Quai du Mont-Blanc 13, 1201 Genf, +41 22 716 66 66, info@beau-rivage.ch, www.beau-rivage.ch

Four Seasons: Hôtel des Bergues

Hotel mit koscherem Frühstück auf Anfrage / *Hotel with kosher breakfast on request*

Quai des Bergues 33, 1201 Genf, +41 22 908 70 00, info.gen@fourseasons.com, www.fourseasons.com

Fairmont Grand Hotel

Hotel mit koscherem Frühstück auf Anfrage / *Hotel with kosher breakfast on request*

Quai du Mont-Blanc 19, 1201 Genf, +41 22 908 91 51, Maimiti.guillemet@fairmont.ch, www.fairmont.com/geneva/

Hôtel Mandarin Oriental

Hotel mit koscherem Frühstück auf Anfrage / *Hotel with kosher breakfast on request*

Quai Turretini 1, 1201 Genf, +41 22 909 00 00, mogva-reservations@mohg.com, www.mandarinoriental.com/geneva

Hôtel Richemond

Hotel mit koscherem Frühstück auf Anfrage / *Hotel with kosher breakfast on request*
Rue Adhémar-Fabri 8-10, 1201 Genf, +41 22 751 77 11,
reservations.lerichemond@roccofortecollection.com, www.lerichemond.com

Hôtel Métropole Genève (Swissôtel)

Hotel mit koscherem Frühstück auf Anfrage / *Hotel with kosher breakfast on request*
Quai Général Guisan 34, 1204 Genf, +41 22 318 32 90,
reservations.geneva@swissotel.com, www.swissotel.com

Hôtel Président Wilson

Hotel mit koscherem Frühstück auf Anfrage / *Hotel with kosher breakfast on request*
Quai Wilson 47, 1201 Genf, +41 22 906 66 66, resident@hotelpwilson.com,
www.marriott.com/hotels/travel/gvalc-hotel-president-wilson-a-luxury-collection-hotel-geneva/

Crowne Plaza Geneva

Hotel mit koscherem Frühstück auf Anfrage / *Hotel with kosher breakfast on request*
Avenue Louis-Casaï 75-77, 1216 Cointrin, +41 22 710 30 00, GVACP.info@ihg.com,
www.cpgva.ch/en/

Lausanne

Restaurant communautaire

Koscheres Gemeinde-Restaurant / *Kosher restaurant of the community*
Avenue Georgette 3, 1001 Lausanne, +41 21 341 72 42, centre@cilv.ch,
www.cilv.ch/restaurant-communautaire/

Lengnau

Guesthouse Noffi

Koscheres Hotel / *Kosher hotel*
Grabenstrasse 9, 5426 Lengnau, +41 27 480 21 51, info@noffi.ch, www.noffi.ch

Zürich/Zurich

Restaurant Florentin (ICZ)

Koscheres Restaurant (fleischig) / *Kosher restaurant (meaty)*
Lavaterstrasse 33, 8002 Zürich, +41 44 280 50 05, info@florentin.rest, florentin.rest

Babi's Bagelshop

Koscherer Bagel-Laden / *Kosher bagel shop*
Bederstrasse 102, 8002 Zürich, +41 43 222 46 59, info@koscherbagel.ch,
www.koscherbagel.ch

The Grill Cave

Koscherer Foodtruck (fleischig) / *Kosher food truck (meaty)*
Brandschenkesteig 12, 8002 Zürich, thegrillcave@gmail.com, www.thegrillcave.co/

Falafel Karavani Vegan

Koscherer Foodtruck (parve) / *Kosher food truck (parve)*
Tessinerplatz 1, 8002 Zürich, <https://www.facebook.com/Falafelkaravanivegani/>

Hotel Renaissance

Hotel mit koscherem Frühstück auf Anfrage / *Hotel with kosher breakfast on request*
Turbinenstrasse 20, 8005 Zürich, +41 44 874 50 00,
renaissance.zurich@renaissancehotels.com, www.marriott.de/hotels/travel/zrhbr-renaissance-zurich-tower-hotel/

Hotel Swissôtel

Hotel mit koscherem Frühstück auf Anfrage / *Hotel with kosher breakfast on request*
Schulstrasse 44 / Am Marktplatz, 8050 Zürich, +41 44 317 31 11,
reservations.zurich@swissotel.com, www.swissotel.de/hotels/zurich/

Zürich Marriott Hotel

Hotel mit koscherem Frühstück auf Anfrage / *Hotel with kosher breakfast on request*
Neumühlequai 42, 8001 Zürich, +41 44 360 70 70, marriott.zurich@marriottshotel.com,
www.zurichmarriott.de

Hotel Engimatt

Hotel mit koscherem Frühstück auf Anfrage / *Hotel with kosher breakfast on request*
Engimattstrasse 14, 8002 Zürich, +41 44 284 16 16, info@engimatt.ch, www.engimatt.ch

Hotel Neufeld

Hotel mit koscherem Frühstück auf Anfrage / *Hotel with kosher breakfast on request*
Friesenbergstrasse 15. 8055 Zürich, +41 43 960 73 73, reservation@hotel-neufeld.ch,
www.hotel-neufeld.ch

Restaurant Fein & Schein – nur noch Catering / Catering only

Schöntalstrasse 14, 8004 Zürich, +41 44 241 30 40, fein-schein@hispeed.ch

C. Koscherverpflegung im Spital / *Kosher meals in hospitals*

Basel

Es besteht die Möglichkeit, im Universitätsspital (einschliesslich Frauenklinik), UKBB, Bethesda-Spital, Bruderholz-Spital, Claraspital, Felix-Platter-Spital, Merian-Iselin-Spital, bei der Adullam-Stiftung sowie in der UPK Koscher-Mahlzeiten (von <https://kohmeal.ch/> oder vom Restaurant Holbeinhof) zu beziehen. / *Kosher meals (from <https://kohmeal.ch/> or Holbeinhof) are available at the University Hospital (including Women's Hospital), UKBB, Bethesda, Bruderholz, Clara, Felix-Platter, Merian-Iselin, Adullam and UPK.*

Andere Orte / *Other Places*





















Im Seniorenzentrum SIKNA, Zürich, hergestellte Koscher-Mahlzeiten werden vom Verein für Koscher Patientenverpflegung (<https://kohmeal.ch/>) an Spitäler und Pflegeinstitutionen in der ganzen Schweiz geliefert. / *Meals produced at the retirement home SIKNA, Zurich, are delivered to hospitals and nursing homes in all of Switzerland by the organization "Verein für Koscher Patientenverpflegung" (<https://kohmeal.ch/>)*

D. Oft gestellte Fragen [*Frequently Asked Questions – sorry, no English version yet*]

- *Können Sie mir sagen, ob das Produkt X kosher ist?*
Leider nein. Die Informationen, die wir haben, finden Sie in dieser Liste.
- *Kann ich ein Produkt, das auf einer ausländischen Koscherliste steht, bedenkenlos in einem Schweizer Geschäft kaufen?*
Das ist nicht so einfach. Viele Produkte werden in verschiedenen Ländern unter demselben Namen verkauft, stammen aber aus unterschiedlichen Fabriken, von denen manche kosher sind und andere nicht. Es ist auch möglich, dass die Produktion für den Export nicht auf denselben Anlagen hergestellt wird wie die für das Inland. Koscherlisten gelten daher grundsätzlich nur für Einkäufe in dem Land, für das sie erstellt wurden.
- *In der Zutatenliste von Produkt Y sehe ich nichts Verdächtiges. Genügt das nicht?*
Nein. Erstens kann es sein, dass das Produkt Zutaten enthält, die nicht deklariert werden müssen. Zweitens gibt es möglicherweise Kaschrutprobleme beim Produktionsprozess – und den müsste ein Experte untersuchen. Bei einigen Produkten, die generell unbedenklich sind, finden Sie einen entsprechenden Hinweis in der Liste.
- *Kann ich an den E-Nummern erkennen, ob ein Produkt kosher ist?*
Unter den Zusatzstoffen, die mit E-Nummern bezeichnet werden, sind einige, die meistens **nicht** kosher sind. Es handelt sich um: 120, 422, 430-436, 470-478 (auch mit zusätzlichen Buchstaben), 480-484, 487, 491-495, 542, 570, 572, 627-629, 631-633, 635 und 904. Die Nummern geben allerdings keinen Aufschluss über die Herkunft und Herstellung dieser Zusatzstoffe, und manche können sowohl kosher als auch nicht kosher sein. Wenn z.B. ein Produkt, das unter Koscher-Aufsicht steht, E471 enthält, ist es nicht, wie sonst üblich, tierischen Ursprungs. Übrigens sollten aus gesundheitlichen Gründen die folgenden E-Nummern möglichst gemieden werden: 102, 104, 110, 122-124, 127, 131, 132, 142, 151, 210-219, 310-312, 320 und 321.
- *Warum ist in der Koscherliste manchmal angegeben, dass Zutaten aus Israel stammen können?*
Von landwirtschaftlichen Produkten aus *Eretz Jissrael* muss man bestimmte Abgaben (*Teruma* und *Ma'asser*) absondern, die ursprünglich für die Kohanim und Leviim bestimmt waren. Spezielle Regeln gelten für Produkte, die im *Schemitta*-Jahr gewachsen sind, in dem in *Eretz Jissrael* die Landwirtschaft nicht auf die übliche Art betrieben werden darf. Genaueres erfahren Sie in Kaschrut-Büchern, Schiurim und bei Ihrem Rabbiner.
- *Kann denn ein als vegan zertifiziertes Produkt nicht kosher sein?*
Es gibt einige vegane Zutaten, die nicht kosher sind (z.B. Traubensaft und Wein von Nichtjuden oder Früchte aus Israel, bei denen die besonderen Vorschriften nicht eingehalten wurden). Ausserdem müsste auch bei veganen Produkten die Herstellung geprüft werden – es kommt sogar vor, dass auf derselben Anlage Fleisch verarbeitet wird. Vielleicht schlagen Sie dem Hersteller vor, ein Koscherzertifikat zu erwerben?
- *Was ist der Unterschied zwischen Pat Jissrael und Pat Palter?*
Pat Palter ist Brot von einem nichtjüdischen Bäcker. Sofern die Zutaten und die Produktion kosher sind, ist es erlaubt, falls kein vergleichbares von Juden hergestelltes Brot zu bekommen ist. (Brot von nichtjüdischen Privatpersonen ist dagegen nicht gestattet.) Zu bevorzugen ist jedoch *Pat Jissrael*, d.h. Brot, das von Juden gebacken wurde. Dabei genügt es schon, wenn ein Jude ein wenig mitwirkt, z.B. indem er den Ofen anzündet – und solange der Ofen nicht kalt wird, bleibt das dort gebackene Brot *Pat Jissrael*.

- *Bei einer Familie, die sorgfältig kosher hält, habe ich das Produkt Z gesehen, aber in der Liste habe ich es nicht gefunden. Kann ich davon ausgehen, dass es trotzdem kosher ist?*
Nicht alles, was man bei Menschen, die sich um die Einhaltung der Halacha bemühen, beobachten kann, ist tatsächlich halachisch korrekt. Auch bezüglich Kaschrut gibt es immer wieder Irrtümer und Missverständnisse. Es kommt aber auch vor, dass ein Produkt versehentlich nicht (mehr) auf der Liste steht. Sie können sich ja erkundigen, worauf die Familie sich stützt. Noch besser ist es, Ihren Rabbiner zu fragen.
- *Wenn es auf der Verpackung ein Koschersymbol (Hechscher) gibt, kann ich mich doch darauf bestimmt verlassen, oder?*
Rabbiner und Organisationen, die Koscherzertifikate ausstellen, können unterschiedlichen halachischen Meinungen folgen. Sie unterscheiden sich auch darin, wie sie die Produktion prüfen und überwachen. Fragen Sie also Ihren Rabbiner. Von den orthodox geführten Schweizer Einheitsgemeinden anerkannte Hechscherim finden Sie in der Tabelle in Teil E.
- *Was bedeuten die Buchstaben, die manchmal neben einem Koschersymbol stehen?*
D (englisch *Dairy*) bedeutet, dass das Produkt milchig ist. Wenn nicht ausdrücklich *Chalaw Jissrael* (CY) angegeben ist, handelt es sich um *Chalaw Stam*.
DE (englisch *Dairy Equipment*) bedeutet, dass das Produkt von den Zutaten her parve ist, aber heiss auf derselben Anlage wie milchige Produkte (*Chalaw Stam*) hergestellt wurde. Nach der Meinung, dass *Chalaw Stam* verboten ist, sind DE-Produkte problematisch – fragen Sie Ihren Rabbiner. Nach der Meinung, dass *Chalaw Stam* erlaubt ist, dürfen DE-Produkte nicht während einer fleischigen Mahlzeit verzehrt werden, aber danach ohne die übliche Wartezeit zwischen fleischig und milchig. Manche Kaschrut-Organisationen, darunter OU, kennzeichnen solche Produkte als D.
P bedeutet *Koscher le-Pessach*. Ashkenasim sollten das Kleingedruckte lesen, um sich zu vergewissern, dass es sich nicht um *Kitniot* handelt.
- *Warum wird diese Liste eigentlich vom Beth Din Schweiz herausgegeben?*
Das *Beth Din Schweiz* ist das für Scheidung (*Get*), Aufnahme ins Judentum (*Gijur*) und Schlichtung innerjüdischer Konflikte zuständige Rabbinatsgericht der orthodox geführten Einheitsgemeinden. Diese Gemeinden sind auch an einer gemeinsamen Koscherliste interessiert, damit für ihre Mitglieder dieselben Produkte als kosher anerkannt sind. Als schon bestehende Organisation hat das Beth Din die Herausgeberschaft übernommen. Die Daten stammen allerdings ganz überwiegend von der *Interessengemeinschaft für koschere Lebensmittel* (IGfKL), die vom *Schweizerischen Israelitischen Gemeindebund* (SIG) und dessen Mitgliedsgemeinden getragen wird.
- *Gibt es für die Schweiz auch eine Koscher-App?*
Ja. Sie heisst *Swiss Kosher* und beruht auf derselben Datenbasis wie diese Liste. Die Version für iPhone gibt es unter <https://apps.apple.com/il/app/swiss-kosher/id1505734047>, die für Android unter <https://play.google.com/store/apps/details?id=il.co.bsx.swisskosher>. Ein Vorteil der App ist, dass man bei vielen Produkten die Kaschrut-Informationen bekommen kann, indem man den Barcode (EAN) scannt. Manche Produkte haben sogar Bilder – und die Benutzer können mithelfen, dass es mehr werden.

E. Anerkannte Hechscherim / *Recognized Kosher Symbols*

Symbol	Abk./Abbrev.	Rabbiner/Rabbi oder/or Organisation
	KC	KC – International Certification [R' Israel Meir Levinger] (München), https://kosherzert.de/
	KLBD	London Beth Din, https://www.theus.org.uk/category/kosher
	KF	KF Kosher [Federation of Synagogues] (London), http://www.kfkosher.org
	MK	Manchester Beth Din, http://www.mbd.org.uk/site/kosher-products
	MHM	Machzikei Hadass Manchester
	K-Folger	R' Arie Folger, Wien
	SIKS	Services International Kosher Supervision (Torino/Jerusalem), http://www.siks.org
	K-Croatia	Jewish Community <i>Bet Israel</i> in Croatia (Zagreb), https://www.bet-israel.com/religija/koser-2/
	BK	Balkan Kosher (Thessaloniki), https://www.balkankosher.com
	K-Finland	Jüdische Gemeinde Helsinki, http://www.jchelsinki.fi/fi/kosher_sertifikaatit
	OU	Orthodox Union (New York), https://oukosher.org/
	OK	OK Kosher (Brooklyn), http://www.ok.org/
	Star-K	Star-K (Baltimore), https://www.star-k.org/
	Star-D	Star-K (Baltimore) [<i>Chalaw Stam</i>], https://www.star-k.org/star-d
	Kof-K	Kof-K Kosher Certification (Teaneck), https://www.kof-k.org/
	Triangle-K	Triangle K (New York), https://trianglek.org/
	KSA	Kosher Supervision of America (Los Angeles), http://www.ksakosher.com/
	RCC	Rabbinical Council of California (Los Angeles), https://rccvaad.org/kosher
	UOS	Beth Din, Union of Orthodox Synagogues of South Africa, http://www.uos.co.za/UOS/default.aspx
	KA-K	Supervisores en Calidad Kosher (Mexico), https://ka-kosher.com/
	HKK	HKK Kosher Services (Hong Kong)

F. Aufbau der Liste

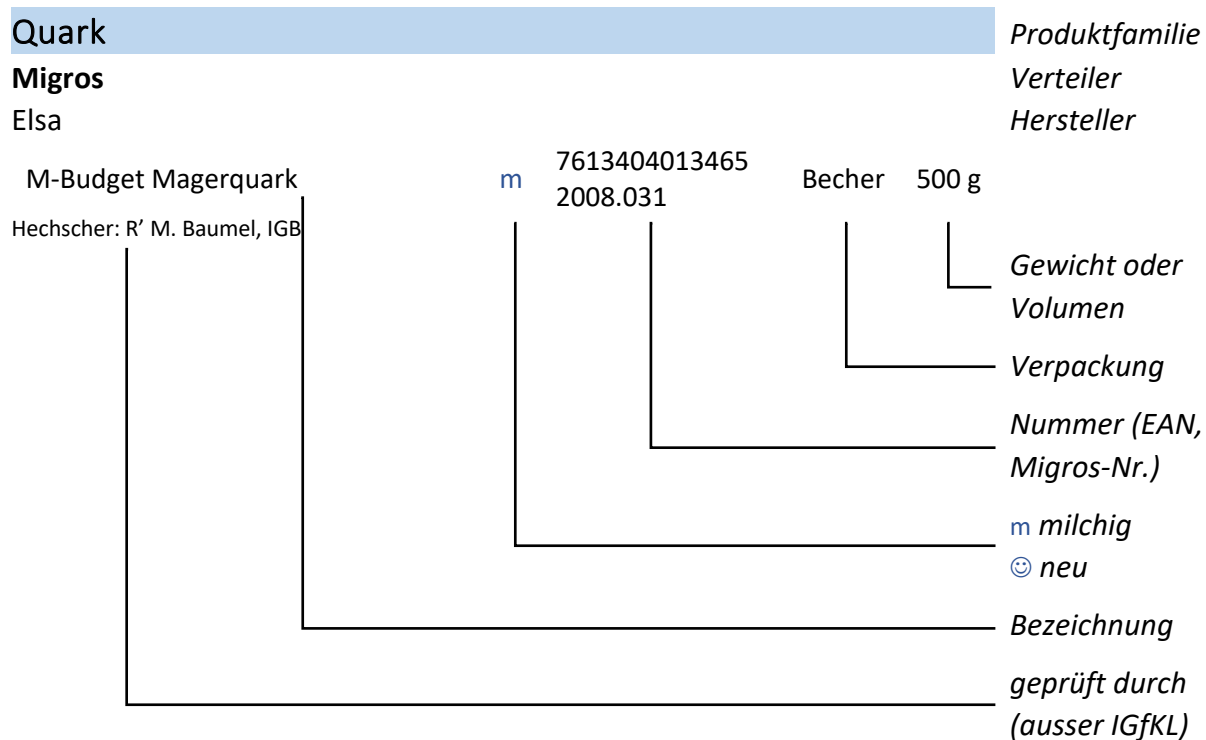

F. Structure of the List

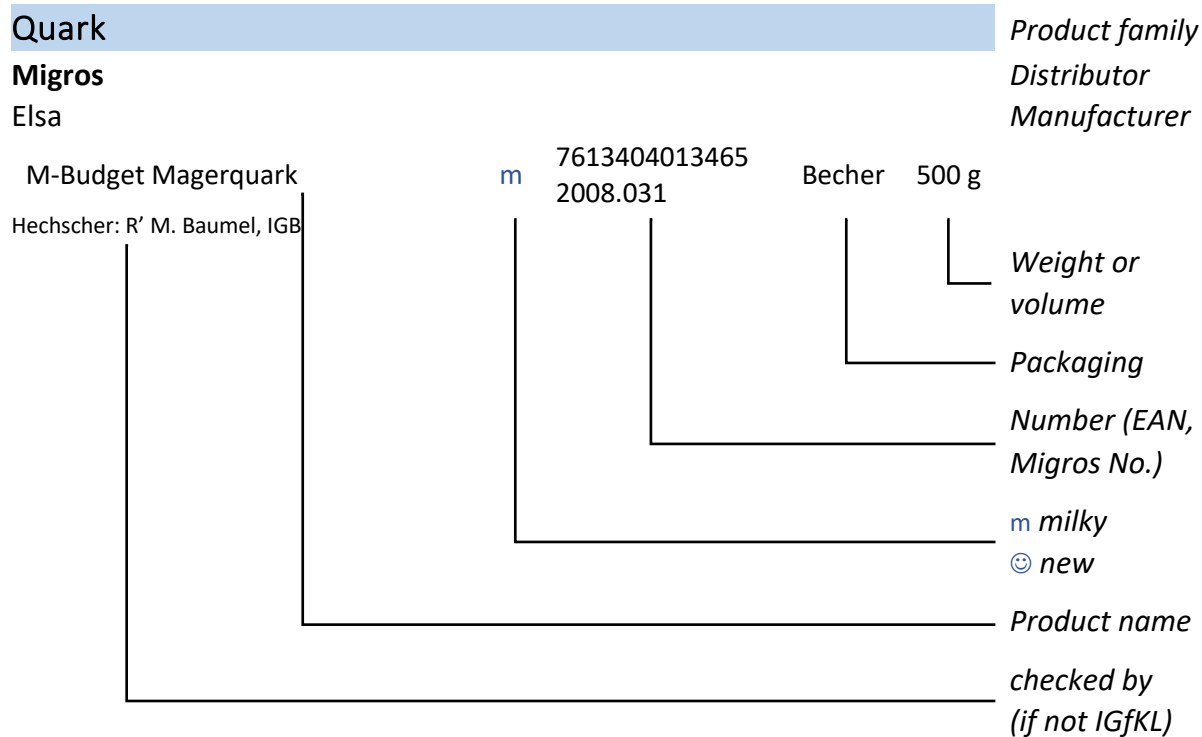

Contents

Brot	10
Brot alle Coop Filialen Schweiz.....	10
Brot alle Migros Filialen Schweiz.....	10
Glutenfreies Brot Migros ganze Schweiz.....	10
Brot Basel, Genf, Lausanne, Zürich, und Ferienorte Coop	11
Brot Basel Migros	11
Brot Basel Bäckerei Krebs.....	12
Brot Davos Spar (Bäckerei Schneider's)	13
Brot Genf Migros.....	13
Brot Graubünden, St. Gallen, Wintert. Ostschweiz Migros.....	14
Brot Migros Online ganze Schweiz	15
Brot Neuchâtel , Fribourg Migros.....	15
Brot St. Moritz Bäckerei - Bad	16
Brot Waadt Migros.....	16
Brot Wallis Migros.....	17
Brot Zentralschweiz Migros, inkl Bern	18
Brot Zürich Migros.....	19
IGB/IRG.....	20
Abricature	20
Abwaschmittel	20
Ahornsirup.....	21
Alpro-produkte Diverse.....	21
Baby Nahrungsmittel.....	22
Back-/Kochtrennpapier	23
Backformen	23
Backhefe.....	24
Backmischungen	24
Backpulver.....	25
Backwaren.....	25
Birndicksaft	25
Bonbons, Perlen, Pastillen.....	25
Bouillon	27
Cerealien „Zwicky“	28
Cerealien Diverse	28
Cerealien Kellogg's	28
Cerealien/Müesli Migros/Coop	29

Dentalspülung	30
Dörrfrüchte	31
Eierprodukte f&f SA/AG	31
Eierprodukte Lüchinger & Schmid.....	31
Entkalker	32
Erdbeerguss-Gelée	33
Fertigfrüchte frisch Coop	33
Fertigfrüchte frisch Diverse.....	34
Fertigfrüchte frisch Migrolino	34
Fertigfrüchte frisch Migros.....	34
Fertiggerichte glutenfrei	34
Fische	34
Fleischersatzprodukte	35
Früchte (fertig) Coop To Go	35
Früchte (fertig) Manor	36
Früchte tiefgekühlt.....	36
Fruchtkonserven/Kompotte.....	36
Geliermittel	36
Gemüse tiefgekühlt	37
Getränke - Fruchtsäfte „Andros“	39
Getränke / Fruchtsäfte	39
Getränke / Fruchtsäfte „Zamba“	41
Getränke gezuckert	42
Getränke Light.....	42
Getränkepulver	43
Getreide/Frühckeriegel	43
Getreide-„Milch“	44
Getreidewaffeln	44
Gewürze	45
Glacés / Sorbets (Wassereis) Diverse	45
Glacés / Sorbets (Wassereis) Migros.....	45
Hafervollkornflocken „aha“ glutenfrei	46
Hirsotto glutenfrei.....	47
Honig	47
Kaffee (Kapseln - Nespresso kompatibel)	47
Kaffee (Kapseln)	48
Kandierte Früchte etc.....	48
Knäckebrot	49

Knäckebröt (glutenfrei-kein Pas Palter)	49
Kokosprodukte	50
Kompott	50
Konfitüren	50
Konfitüren "räber"	50
Konfitüren "räber" Diät (geeignet f. Diabetiker)	52
Konfitüren Coop	52
Konfitüren Coop "extra"	52
Konfitüren Denner	53
Konfitüren Fit&Well „Belle Journée“	53
Konfitüren M-Budget	53
Konfitüren Migros "Extra Fit & Well"	53
Konfitüren Migros "Extra"	53
Konfitüren Migros "Sélection"	53
Konfitüren Migros "Sélection" (70% Frucht)	53
Konfitüren Migros "Sélection" 70%.....	53
Konfitüren Migros "Pur Fruit"	54
Konfitüren Migros „Belle Journée“	54
Konfitüren Migros „Belle Journée“ Extra	54
Konfitüren Migros „Belle Journée“ Satin	54
Konfitüren Migros „You“ 65% Fruit -30%.....	54
Konfitüren Migros Bio	55
Konfitüren Migros Fruits Suisses „Belle	55
Konfitüren Migros Gelées "Extra"	55
Konfitüren/Gelées "Extra" Hero "Light"	55
Konfitüren/Gelées Hero	56
Konfitüren/Gelées Hero "Delicia"	56
Konfitüren/Gelées Hero "Jam Jam"	56
Konfitüren/Gelées Hero "Le Fruit"	56
Konfitüren/Gelées Hero Delight.....	57
Konfitüren/Gelées Hero Maxi Fruit.....	57
Konfitüren/Gelées Hero Samt	57
Konfitüren/Gelées St. Galler (Hero)	57
Konfitüren/Gelées"Extra" Hero	57
Kuchenglasur	58
Lebkuchen	58
Marronipüree/Vermicelles tiefgekühlt	59
Marzipan	59

Marzipan Coop	59
Marzipan Dr. Oetker.....	59
Marzipan Olo.....	59
Mayonnaisen.....	60
Mehle Fertigmischungen	61
Mozzarella (Vegane Alternative zu Reibkäse)	61
Nüsse.....	61
Oele Coop.....	62
Oele Denner	63
Oele Florin	63
Oele Lidl	64
Oele Migros	64
Oele Sabo	65
Oele Spar	65
Oele Volg.....	65
Oliven	65
Paniermehl	66
Paniermehl glutenfrei	66
Pommes Chips.....	66
Pommes Frites.....	68
Pop Corn.....	69
Preiselbeeren	69
Pudding	70
Pudding/Crème	70
Reinigungsmittel	70
Reis-”Milch”	70
Salat - Kernen/Samenmischung	70
Salate (fertig) CCA	71
Salate (fertig) Coop - ganze Schweiz	71
Salate (fertig) Denner, Spar, Volg, Globus.....	72
Salate (fertig) Eisberg Schweiz /Gastro Star	72
Salate (fertig) Manor	72
Salate (fertig) Migrolino ganze Schweiz	73
Salate (fertig) Migros - ganze Schweiz	73
Salate fertig Prodega	73
Salz-Sticks	73
Sauerkraut/Sauerrüben roh	74
Schlagrahmfestiger	74

Schokolade	74
Schokolade Lindt & Sprüngli	77
Schokoladepulver/Kakao.....	77
Senf Thomy	78
Sirup Migros	78
Snacks.....	79
Soja Produkte	79
Soja-„Milch“	80
Spirituosen	80
Tee-Instant Migros	82
Tee-Instant Ricola.....	82
Teig.....	82
Teigwaren Ami	82
Teigwaren Bschüssig	83
Teigwaren Coop	83
Teigwaren Denner.....	84
Teigwaren Ernst	84
Teigwaren Ernst Professional.....	85
Teigwaren glutenfrei	85
Teigwaren La Chinoise.....	85
Teigwaren Migros.....	86
Teigwaren Morga	89
Teigwaren Spar.....	89
Teigwaren Trattoria.....	90
Teigwaren/Frischteigwaren Diverse.....	90
Tofu	90
Tomatenpüree Hero (Parmadoro)	90
Tomatenpüree Thomy.....	90
Topping	90
Vanillinzucker / Vanillezucker	90
Würze.....	91
Würze / Kräutersalz.....	91
Würzpasten/Nährhefen	91
Zahnpasten.....	92
Zucker/Süsstoffe.....	92
Zuckeraustauschstoffe	93
IGB.....	93
Abwaschmittel	93

Aloe Vera Vitactiv Yogurt	94
Baby Nahrungsmittel.....	94
Babynahrung	94
Backmischungen	94
Bifidus- Drink.....	94
Biotta-Säfte	94
Biscuits	94
Bonbons	95
Bretzel	95
Brot Basel Bäckerei KULT	95
Brotaufstrich	97
Brotspezialitäten, langhaltbar	97
Butter	98
Cerealien	98
Cerealien Kellogg's (m).....	99
Couscous	99
Crème /Pudding	100
Crème Dessert.....	100
Crème du Confiseur	100
Dessert-Crème	100
Dessertprodukte	101
Dörr- und Hülsenfrüchte	101
Essig.....	101
Fischkonserven.....	102
Flan.....	102
Frischkäse.....	102
Gemüse tiefgekühlt.....	104
Gemüsekonserven	104
Getränke	104
Getreideriegel	104
Glacé / Sorbet	105
Glacé "i gelati"	106
Glacé Migros	106
Heidi- Drink	107
Joghurt	107
Joghurt "Excellence"	109
Joghurt "Heidi"	109
Joghurt "Tropic"	109

Joghurt "Yogos"	109
Joghurt Denner.....	109
Joghurt- Drink Léger	109
Joghurt Hirz	110
Joghurt Lactaform	111
Joghurt Léger.....	111
Joghurt Migros „You“ 100 Cal	111
Joghurt Migros „You“ Joghurt To Go.....	111
Joghurt Migros Bio	111
Joghurt Migros Bio nach griechischer Art	112
Joghurt Migros M-Classic	112
Joghurt mit Rahm "Excellence"	113
Joghurt Saison	113
Joghurt stichfest.....	113
Joghurtersatz laktose- und glutenfrei	114
Joghurtersatz Laktosefrei, Milchfrei.....	114
Kaffee	114
Kaffee-Ersatz	114
Käseersatz	115
Kaugummi	115
Kleie.....	115
Kokosnussmilch und Kokosprodukte	115
Lachs geräuchert	116
Laktosefrei Joghurt.....	118
Likör.....	119
Mandelmilch	119
Mehl/Stärke	119
Milch	119
Milch- und Rahmersatz	119
Milch: Spezialmilch.....	119
Milchgetränke	119
Mischgetränke.....	120
Mozzarella	120
Müesli.....	122
Naturheilmittel.....	122
Oele	122
Oliven	123
Panna Cotta.....	124

Quark.....	124
Rahm	124
Rahm Denner	125
Rahm Migros	125
Rahmersatz	126
Reformprodukte.....	126
Reinigungsmittel	126
Reis-”Milch”	127
Ricotta	127
Saucen	127
Schokolade	128
Schokolade CC.....	133
Schokolade Coop.....	134
Schokolade Lindt & Sprüngli	134
Schokolade Migros	135
Schokolade Migros Schokoladestengel	138
Schokolade Migros Spezialitäten	138
Schokolade Suchard/Toblerone	138
Schokoladenpulver.....	139
Schokoladenpulver/Kakao	139
Schokoladenstreusel	139
Senf	139
Silberputzmittel.....	140
Snacks.....	140
Sojadesserts	140
Sojagetränke	140
Sojamilch Migros.....	141
Sojarahm	141
Soya-Yoghurt.....	141
Spirituosen	141
Sushi Zutaten.....	141
Tee.....	142
Teigwaren.....	142
Tomatenpüree	142
Trockenhefe	143
Vegane Joghurt Alternativen.....	143
Würze / Kräutersalz.....	143

Brot

Brot alle Coop Filialen Schweiz

Coop

Coop Bäckerei Aclans

Panino rustico „Betty Bossi“(Frischback) 7627534576141 Beutel 300 g 5*60
Muss noch fertiggebacken werden!

Coop CH

Bio Frischback Pagnolbrot 7624841606295 Beutel 270 g
Muss noch fertiggebacken werden!

Bio Frischback Pagnolbrot dunkel 7624841602969 Beutel 270 g
Muss noch fertiggebacken werden!

Bio Frischback Panini 7613413319428 Beutel 6 x 60 g
Muss noch fertiggebacken werden!

Coop Bäckerei Gossau

„Betty Bossi“ Semmeli ☺ Beutel 400g
Muss noch fertiggebacken werden!

Brot alle Migros Filialen Schweiz

Migros

Jowa Volketswil

„You“ Seeds & Graines 7613404400296 Beutel 450 g
1114.675

Für Glutenunverträglichkeit geeignet nicht aber Glutenallergie. Ist gemäss IRGZ halachisch ein Brot.

Migros ganze CH

Jowa Bäckerei Volketswil

M-Classic Flûtes Sfilatini 7613404016701 Folienbeutel 120 g
1119.335 el

Jowa Ecublens

M-Classic Baguettini hell (Frischback) 7613404179970 Folienbeutel 300 g
1119.004 el

Pain Sarment - vorgebacken 7.61670003106 Folienbeutel 150 g
57596E+25 el
1119.135

Pain Sarment - vorgebacken 0 Folienbeutel 150 g
1119.129 el

Pain Sarment rustique - vorgebacken 0 Folienbeutel 150 g
1119.120 el

Pain Sarment rustique - vorgebacken 7613269564201 Folienbeutel 150 g
1119.147 el

Glutenfreies Brot Migros ganze Schweiz

Migros

Jowa Huttwil

Landbrot mit Mais „aha“ 7613404658475 Plastikverp. 200 g
1119.295

Leuenberger Huttwil

Bauernbrot „aha“ 7613269894339 Plastikverp. 200 g
1113.400

Körnerbrötchen glutenfrei aha! (zum Fertigbacken) 7613404413913 Plastikverp. 2 x 70 g
1119.666

Rustikales Landbrot „aha“ 7613404679159 Plastikverp. 300 g
1114.474

Brot Basel, Genf, Lausanne, Zürich, und Ferienorte Coop

In ausgewählten Filialen sind halbgebackene Brote erhältlich, die zu Hause fertiggebacken werden müssen.

Im Kanton Graubünden: Arosa Valsana, Arosa Dorf, Davos, Ilanz, Klosters Platz, Samedan, St. Moritz Bellevue, St. Moritz Dorf

Im Kanton Wallis: Bettmeralp, Riederalp

In Zürich: Coop Birmensdorferstrasse, Coop Uetlibergstrasse, Coop Sihl City, Coop Stauffachertor, Wollishofen Kalchbühl

In Basel: Coop Bachletten Basel, Coop Spalenmärt Basel, Coop Allschwilerstrasse Basel, Coop Basel Bahnhof SBB

In Genf: Genève Champel, Genève Florissant, Genève Pâquis, Genève Servette, Eaux -Vives, Onex, - Versoix Centre, Vézenaz

In Lausanne: Onex, Lausanne Grancy, Lausanne City Centre Food, Lutry les Moulins

Coop BS, ZH, Zentral-CH

Coop Bäckerei Schafisheim

Halbweissbrot, "Prix Garantie", nur wenn nicht fertig gebacken!!	7627534165772	Beutel	1 kg
Halbweissbrot, "Prix Garantie", nur wenn nicht fertig gebacken!!	7627534165758	Beutel	500 g
Ruchbrot, "Prix Garantie", nur wenn nicht fertig gebacken!!	7627534165703	Beutel	1 kg
Ruchbrot, "Prix Garantie", nur wenn nicht fertig gebacken!!	7627534165673	Beutel	500 g

Brot Basel Migros

Die Öfen werden jeweils wöchentlich durch die jüd. Gemeinden Basel angezündet, welche über allfällige Änderungen informieren.

Migros Filialen

Aesch BL: Hauptstrasse 95. Allschwil: Baslerstrasse 191, Spitzwaldstrasse 215. Arlesheim: Postplatz 7. Basel: Allschwilerstrasse 31, Grenzacherstrasse 62/64, Hochbergerstrasse 70, Mülhauserstrasse 70-72, Münchensteinerstrasse 200, Riehenstrasse 315, Untere Rebgasse 11, Aeschenvorstadt 24, Burgfelderstrasse 11, Centralbahnstrasse 10, Efringerstrasse 32, Eisengasse 12, Güterstrasse 180, Hardstrasse 105, Neuweilerplatz 7, Schützenmattstrasse 27. Binningen: Gorenmattstrasse 17, Hauptstrasse 71. Birsfelden: Chrischonastrasse 2. Breitenbach: Laufenstrasse 4. Bubendorf: Grünenstrasse 1. Delémont: Rue de la Maltière 12. Dornach: Wollmattweg 7. Ettingen: Therwilerstrasse 9. Füllinsdorf: Ergolzstrasse 2. Gelterkinden: Badweg 2. Laufen: Bahnhofstrasse 4. Liestal: Kasernenstrasse 8. Moutier: Rue de l'Ecluse 1. Münchenstein: Kaspar Pfeiffer-Strasse 2. Muttenz: Lutzertstrasse 40, Rothausstrasse 17. Oberwil BL: Mühlemattstrasse 18. Porrentruy: Faubourg St Germain 2. Pratteln: Burggartenstrasse 21. Reinach BL: Herrenweg 11, Niederbergstrasse 1. Riehen: Rössligasse/Webergässchen 8. Sissach: Hauptstrasse 17

Migros Partner.

Allschwil: Lindenplatz 1. Basel: Blotzheimerstrasse 61, Inselstrasse 63, Lachenstrasse 1, Wanderstrasse 121, Zürcherstrasse 160, Birsigstrasse 105, Lehenmattstrasse 260. Münchenstein: Baselstrasse 71. Pratteln: Gehrenackerstrasse 7. Riehen: Gotenstrasse 84, Grenzacherweg 81

Migros beider Basel

Jowa Münchenstein

Basler Laibli hell	7616700112092	Beutel	400 g
	1114.129		
Basler Laibli ruch	7616700112115	Beutel	400 g
	1114.128		
Halbweissbrot M-Budget	7616700027778	Beutel	500 g
	1110.219		
Ruchbrot M-Budget	7623186174421	Beutel	1 kg
	1110.130		
Ruchbrot M-Budget	7616700027358	Beutel	250 g
	1110.129		

Ruchbrot M-Budget	7616700027341	Beutel	500 g
	1110.119		
St. Galler-Brot ruch	7616700003390	Beutel	500 g
	1114.721		
Vollkornbrot	7.61670001866	Beutel	500g
	07602E+25		
	1110.620		

Achtung! Nur diese Sorte Vollkornbrot!

Brot Basel Bäckerei Krebs

Bäckerei Krebs

Bäckerei Krebs

Ballaststoffbrot			200 g
Bängeli, dunkel			200g, 500g, 1kg
Basler Brot, dunkel			200g, 500g, 1kg
Basler Brot, halbweiss			200g, 500g, 1kg
Berches (Challot), (lang oder rund, Sesam, Mohn oder ohne)			diverse
<i>nur auf Bestellung</i>			
Brotweggli gross/klein			200 g, 420 g, 850 g
Burespezialbrot, rund / lang			
Bürli dunkel			
Bürli halbweiss			
Flockenbrot			200 g, 400 g
Flockenweggli			
Flûte			
Formenbrot (gross, klein, rund)			
Grahamtoast (gross, klein, rund)			
Grahamweggli			
Grahmbrot			
Knorpelbrot dunkel			420 g
Knorpelbrot dunkel lang			500 g
Kürbiskernenbrot			
Mohnweggli klein, gross			
Nussbrot			
Nussweggli			
Pariserbrot			
Pariserli			
Parisette			
Roggen-Weizenbrot			200g, 500g, 1kg
Salzweggli			
Schlumbi			
Sesamweggli			
Sojaweggli			
Sonnenblumenkernenbrot			
Sonnenblumenkernenweggli			
Tessinerbrot			
Zürcherbrot			200g, 500g, 1kg

Brot Davos Spar (Bäckerei Schneider's)

- Koscherbrot ist nur bei Bestellung am Vortag bis 17:00 im Spar, resp Filiale Brioche, garantiert!

- Ruchbrote, Halbweissbrote, Rusticalbrote-, Parisettes, Ur-Dinkelbrot und Charly-Bürli sind auch ohne Löchliabdruck kosher! Bei allen anderen Sorten auf Löchleinabdruck am Brotboden 5mm achten! (Die nichtkoscheren haben 3mm)
Siehe Abbildung im Laden!

- Alle koschere Ware nur in neutrale weisse Beutel verpackt

- Oefen können jederzeit nach Absprache mit der Bäckerei Tel. Nr. 081 410 09 19 eingeschaltet werden.

Spar Davos Platz / Dorf

Bäckerei Schneider's Davos

Brottübli	Beutel	50g
Brotzopf	Beutel	300 g, 500 g
Charlybürli	Beutel	75g
Dinkel 4-Kornbrot	Beutel	420 g
Dinkel 4-Kornbrötli	Beutel	70 g
Halbweissbrot	Beutel	250g, 500g, 1kg
Laugenbrot (länglich mit Längseinschnitt)	Beutel	75 g
<i>Die runden Laugenbrötli mit 2 Einschnitten sind nicht erlaubt!</i>		
Mohnbrötli	Beutel	50g
Mohntübli	Beutel	50g
Mohnzopf	Beutel	300 g, 500g
Parisettes weiss	Beutel	320g
Ruchbrot	Beutel	250g, 500g, 1kg
Rusticalbrot	Beutel	500 g, 1000 g
Semmel (Ballon)	Beutel	50g
Sesambrötli	Beutel	50g
Sesamtübli	Beutel	50g
Sesamzopf	Beutel	300 g, 500 g
Sonnenblumenbrötli	Beutel	70 g
Tessinerbrot	Beutel	350g
Ur-Dinkelbrot 100%	Beutel	350 g
Ur-Dinkelbrot Zopf vegan	Beutel	440 g

Brot Genf Migros

Oefen werden jeweils sonntags von der jüdischen Gemeinde Lausanne angezündet.

Migros Filialen :

Carouge GE: Avenue Vibert 29, Rue du Marché 16, Rue Gustave-Revilliod 4. Chêne-Bougeries: Chemin de la Gradelle 10. Chêne-Bourg: Avenue de Bel-Air 12. Collonge-Bellerive: Route de Thonon 55. Genève: Place de la Fusterie 7, Promenade de l'Europe 11, Rue de Carouge 64, Rue de la Terrassière 29, Rue de Lausanne 18-20, Rue des Eaux-Vives 17-19, Avenue de Champel 61, Avenue Louis-Casaï 27, Boulevard Carl-Vogt 6, Chemin de la Tourelle 2-4, Place de Cornavin 3-7, Route de Florissant 86, Rue de la Servette 75, Rue des Paquis 41, Rue du Vidollet 5. Genève 15 Aéroport: Route de l'Aéroport 25. Gland: Rue de Mauverney 22. Grand-Lancy: Av. des Communes-Réunies 52, Esplanade de Pont-Rouge 2. Le Grand-Saconnex: Rue Sonnex 20. Le Lignon: Place du Lignon 29 A. Meyrin: Avenue de Feuillasse 24. Nyon: chemin de la Fontaine 1, Rue de la Morâche 6. Petit-Lancy: Rue des Bossons 78-80. Plan-les-Ouates: Route de Saint-Julien 176. Thônex: Rue de Genève 92. Vernier: Route de Peney 2-4. Versoix: Chemin de l'ancien péage 1

Migros Partner.

Bellevue: Chemin des Romelles 17. Genève: Place du Cirque 2. Gland: Rue du Borgeaud 10d. Meyrin: 3, place de la Diversité

Migros Genf

Jowa Bäckerei Ecublens

Halbweissbrot M-Budget	7616700027365	Beutel	500 g
	1110.219		
Ruchbrot M-Budget	1110.119	Beutel	500 g

Brot Graubünden, St. Gallen, Wintert. Ostschweiz Migros

Ofen (inkl Seeds & Grains") wird angezündet von 19.7.2023 - 18.8.2023.

Migros Filialen:

Aadorf: Bahnhofstrasse 2. Amriswil Zust: Schrofenstrasse 19, Rütistrasse 10a. Appenzell: Unteres Ziel. Arbon: St. Gallerstrasse 6. Au SG: Nollenhornstrasse 9. Bauma Zustellung: Heinrich - Gujerstrasse 10. Beringen: Schaffhauserstrasse 72. Bischofszell Zust: Steigstrasse 5. Bronschhofen: Amp-Strasse 2. Buchs SG: Churerstrasse 10. Bütschwil: Landstrasse 41. Chur 1 Annahme: Ringstrasse 91, Masanserstrasse 240, Pargherastrasse 1-3, Gäuggelistrasse 28. Churwalden: Hauptstrasse 146. Davos Dorf: Promenade 146. Davos Platz: Promenade 105. Degersheim Zust: Hauptstrasse 81. Diepoldsau: Hintere Kirchstrasse 1. Domat/Ems Zust: Via La Val 1. Ebnat-Kappel: Kapplerstrasse 16. Effretikon PAG: Märtpplatz 5. Elgg: St. Gallerstrasse 16. Embrach Zustellung: Bülacherstrasse 17. Fehraltorf: Grundstrasse 4. Flawil 2: Magdenauerstrasse 10. Frauenfeld Kaserne: Langfeldstrasse 53a, Zürcherstrasse 227, Bahnhofplatz 70-72. Goldach: Ulrich-Rösch-Strasse 5. Gossau SG 1 Zust: Stadtbühlstrasse 12, St. Gallerstrasse 115. Heiden: Sonnenthalstrasse 2. Herisau 1 Zust: Alpsteinstrasse 8b, Walke 39. Hinwil Zustellung: Bachtelstrasse 12. Hittnau: Jakob Stutz-Strasse 75. Ilanz: Poststrasse 4. Kirchberg SG: Wilerstrasse 204. Kleinandelfingen: Weinlandstrasse 4. Kollbrunn: Tösstalstrasse 24. Kreuzlingen: Hauptstrasse 63, Bleichstrasse 15. Landquart Zust: Bahnhofstrasse 54. Lüdingen: Stossstrasse 2. Matzingen: Frauenfelderstrasse 95. Müllheim Dorf: Thurstrasse 3. Münchwilen TG: Wilerstrasse 5. Müselbach: Wilerstrasse 17. Neunkirch: Löhningerstrasse 4. Oberriet SG: Staatsstrasse 56. Pfäffikon ZH: Turmstrasse 9. Pfungen PL3: Weiacherstrasse 1. Pizolpark (Mels): Einkaufszentrum. Rheineck Zust: Rhyguetstrasse 2. Romanshorn Zust: Bahnhofstrasse 54a. Rorschach: Promenadenstrasse 83, Trischliststrasse 15. Rüti ZH: Bandwiesstrasse 6. Samedan: Cho d`Punt 2. Schaan: Im Rösle 2. Schaffhausen: Dürstlingweg 2, Hohlenbaumstrasse 79, Bahnhofstrasse 56/58, Stüdiackerstrasse 4. Seuzach: Winterthurerstrasse 5. Sirmach Dist Ba: Winterthurerstrasse 27. St. Gallen: Langgasse 20, Rorschacherstrasse 249, Fürstenlandstrasse 157, Rorschacherstrasse 150, Bachstrasse 29. St. Gallen Dist Ba: Ulmenstrasse 11, Brühlgasse 28, St. Leonhardstrasse 35. St. Josefen: Wiesenbachstrasse 7. St. Margrethen SG: Einkaufszentrum. Steckborn: Im Feldbach 1b. Stein am Rhein 1: Kaltenbacherstrasse 41. Sulgen: Hauptstrasse 3. Tägerwilen Hauptst: Hauptstrasse 117. Teufen AR: Speicherstrasse 8. Thal: Wiesentalstrasse 4. Thayngen: Biberstrasse 30. Thusis: Im Park. Triesen: Landstrasse 251. Turbenthal: Tösstalstrasse 54. Uzwil: Lindenstrasse 5. Wald ZH Poststr: Bahnhofstrasse 20. Walenstadt: Bahnhofstrasse 27. Wattwil Zust: Bahnhofstrasse 19. Weinfelden: Weststrasse 27/29, Amriswilerstrasse 12. Wetzikon ZH: Bahnhofstrasse 151. Widnau: Bahnhofstrasse 2. Wil SG 1: Obere Bahnhofstrasse 5. Willisdorf: Bahnhofstrasse 15. Winterthur: Hintermühlenstrasse 4, Lindenplatz 1, Hinterdorfstrasse 40. Winterthur 6 Zust: Ziegeleiplatz 2, Zürcherstrasse 102. Winterthur im Lnk: Guggenbühlstrasse 1. Winterthur Zust: Stadthausstrasse 31, Wülflingerstrasse 71, Pflanzschulstrasse 9, Strickerstrasse 3, Schaffhauserstrasse 152. Wittenbach: Oedenhof 1c. Zuzwil SG: Herbergstrasse 17

Migros Partner:

Bad Ragaz: Bahnhofstrasse 2. Balzers: Landstrasse 20. Grabserberg: Staatsstrasse 89. Ramsen: Petersburg 416. Rebstein: Staatsstrasse 128. Ruggell: Landstrasse 33.

Migros Ostschweiz

Jowa Bäckerei Volketswil

Vollkornbrot	7.61670001866	Beutel	500g
	07602E+25		
	1110.620		

Achtung! Nur diese Sorte Vollkornbrot!

Jowa Gossau

Halbweissbrot M-Budget	7616700027365	Beutel	500 g
	1110.219		

Ruchbrot M-Budget	7623186174421 1110.130	Beutel	1 kg
Ruchbrot M-Budget	7616700027358 1110.129	Beutel	250 g
Ruchbrot M-Budget	7616700027341 1110.119	Beutel	500g
Silser Brötli M-Classic	7.61340401683 17602E+25 1117.685.600	Beutel 6 Stück	300 g
Silser Sandwiches M-Classic	7613269234401 1117.698.400	Beutel 4 Stück	420 g
St. Gallerbrot ruch (AdR)	7616700115994 1114.725	Beutel	250 g
<i>Achtung: Nicht das 1114.72500200 aus der Hausbäckerei !</i>			
St. Gallerbrot ruch (AdR)	7616700114638 1114.722	Beutel	500 g

Brot Migros Online ganze Schweiz

unter migros.ch

Migros

Jowa Huttwil

Landbrot mit Mais "aha"	1119.295	Plastikverp.	200 g
Leuenberger Huttwil			
Bauernbrot "aha"	1113.400	Plastikverp.	200 g
Körnerbrötchen glutenfrei aha! (zum Fertigbacken)	1119.666	Plastikverp.	2 x 70 g
Rustikales Landbrot "aha"	1114.474	Plastikverp.	300 g

Migros ganze CH

Jowa Bäckerei Volketswil

M-Classic Flûtes Sfilatini	1119.335	Folienbeutel	120 g
----------------------------	----------	--------------	-------

Jowa Ecublens

M-Classic Baguettini hell (Frischback)	7613404179970 1119.004	Folienbeutel	300 g
Pain Sarment - vorgebacken	1119.135	Folienbeutel	150 g
Pain Sarment rustique - vorgebacken	1119.120	Folienbeutel	150 g

Brot Neuchâtel , Fribourg Migros

Oefen werden jeweils wöchentlich durch die Jüd.Gemeinde Lausanne angezündet, welche über allfällige Aenderungen informiert.

Verkaufsstellen Migros:

Avenches: Route de Pré-Vert 5. Belfaux: route de Lossy 16b. Boudry: Avenue du Collège 37. Bulle: Place de la Gare, Rue Château d'En-Bas 2. Cernier: Rue Comble-Emine 5. Châtel-St-Denis: Rte de Montreux 56. Chez-le-Bart: Rue de Combamare 21. Colombier NE: Avenue de la Gare 16. Cortaillod: Chemin de Ronzi 2. Courtepin: Route de l'Industrie 25. Domdidier: Grand-Rhain 54. Düdingen: Käsereistrasse 3. Flamatt: Bernstrasse 36. Fleurier: Grand-Rue 27. Fribourg: Boulevard de Pérolles 21 A, Chemin Cité-des-Jardins 13A, Chemin de Béthléem 7, Route de Sainte-Thérèse 2a, Rue Louis-d'Affry 2, Rue St-Pierre 2. Granges-Paccot: route d'Agy 2, Route d'Englisberg 15b. Kerzers: Murtenstrasse 15. La Chaux-de-Fonds: Charles Naine 44, Rue Daniel-Jeanrichard 23, Rue de la Charrière 71. La Neuveville: Chemin des Vergers 20. La Roche FR: Haut de Scherwil 2. La Tour-de-Trême: Route de Pra-Riond 2, Rue de l'Ancien Comté 17b. Le Landeron: Route de Neuchâtel 40. Le Locle: Rue Bournot 35. Marin-Epagnier: Rue Fleur-de-Lys 26. Marly: Route des Pralettes 1. Matran: Route de Matran 9. Murten: Bernstrasse 18. Neuchâtel: Avenue des Portes-Rouges 46, Rue de l'Hôpital 12, Rue du Plan 28. Neyruz FR: Place de la Gare 10. Peseux: Rue Jâmes-Paris 4. Plaffeien: Obere Matte 9. Romont FR: Avenue de la Gare

7. Saignelégier: Rue de la Gruère 23. St-Imier: Rue Baptiste-Savoie 62. Tavannes: Rue de Pierre-Pertuis 11. Tramelan: Rue Albert-Gobat 1. Villars-sur-Glâne: Rue du centre 4

Migros Partner :

Château-d'Oex: Grand rue 102. Rougemont: Rue du village 20

Migros Neuchâtel/Fribourg

Jowa Bäckerei Ecublens

Vollkornbrot	7.61340467599 17599E+25 1110.620	Beutel	500 g
--------------	--	--------	-------

Achtung! Nur diese Sorte Vollkornbrot!

Jowa Ecublens

Halbweissbrot M-Budget	1110.219	Beutel	500 g
Ruchbrot M-Budget	1110.119	Beutel	500g

Brot St. Moritz Bäckerei - Bad

Da die Bäckerei zur zusätzlichen Sicherheit und Verbesserung nun die gesamte Koscherproduktion alles nur noch in speziell hierfür teuer angeschafften Geräten, Tischen etc. (und einem speziellen Verantwortlichen) herstellt, wird es künftig nicht mehr ganzjährig koscheres Brot haben – ausser man bestellt vorher und in Mengen welche sich der Bäckerei lohnen dafür die Anlagen etc. speziell in Gang zu setzen. Neu sind die meisten Brotsorten auch entweder mit einem «K» (für kosher) gekennzeichnet, oder haben einen speziell für kosher gemachten Einschnitt/en. Siehe auch Zusammensetzung für das neu erlaubte Ruchbrot. In den Saisons vom 1. Juli bis 15. September sowie vom 15. Dezember bis 15. Januar wird jedoch standardmässig Koscherbrot zur Verfügung sein. Mindestens im Moment wird im Ladenverkauf die spezielle Koschervitrine nur für den Sommer eingerichtet. Siehe auch den Aushang im Laden mit Abbildungen und aktuellen Brotsorten etc.

Da meistens auch während den Sportferien und z.T. vor Pessach jeweils doch mehrere Leute dort sind, wird sicherlich auch dann die Möglichkeit sein, kosher zu bestellen – muss aber mit der Bäckerei, wie erwähnt, vorher abgesprochen werden.

Die Süssgebäck-Produkte (Laromme etc.) stehen nicht unter Kontrolle/Verantwortung der IGFKL!

Bäckerei-Bad St. Moritz

Bäckerei-Bad St. Moritz

Berches, Challes gross/klein

Dinkelbrot	Beutel	
Grahambrot gross/klein		300 g, 620 g

(neu mit «K» auf dem Brot markiert)

Grahambrötli

Beutel

2x eingeschnitten

Koscher -Wassersemmeli (Brötli)

Beutel

Laugen - Sandwiches kosher

Beutel

gekennzeichnet mit Längsschnitt

Roggenbrot

Beutel

(neu mit «K» auf dem Brot markiert)

Ruchbrot

500g, 1 kg

(neu mit «K» auf dem Brot markiert)

Sovipan

Beutel

Weissbrot

Beutel 500g, 1 kg

(neu mit «K» auf dem Brot markiert)

Brot Waadt Migros

Oefen werden jeweils sonntags von der jüdischen Gemeinde Lausanne angezündet.

Migros Verkaufsstellen:

Aigle: Ch. Sous-le-Grand Pré 4, Place de la gare 5. Bex: Rue Centrale 43-45. Blonay: Route du Village 37. Bussigny: Rue de la Gare 2. Chavannes-près-Renens: Avenue de la Gare 84, Avenue du Tir-Fédéral 12. Clarens: Rue du Léman

9. Cossonay-Ville: Route des Chavannes 1. Crissier: Chemin du Cloalet 7. Cugy VD: Route de Bottens 1. Echallens: Rue de Praz-Palud 2. Ecublens VD: chemin du Croset 7, Louis Favre 8A. Epalinges: Place de la Croix-Blanche 11. Estavayer-le-Lac: Route de la Chapelle 24. Etoy: Route Suisse 26. La Conversion: Route de la Conversion 314. La Tour-de-Peilz: Place des Anciens-Fossés 10B. Lausanne: Avenue des Bergières 50, Avenue d'Ouchy 11, Place de l'Europe 8, Av. de Sévelin 2 Ab, Avenue de Cour 36, Avenue de la Harpe 17, Avenue de la Vallonnette 2, Avenue d'Echallens 63, Route Aloys-Fauquez 97, Route de Berne 1, Rue de la Borde 3B, Rue des Terreaux 25. Le Sentier: Rue de la Gare 7. Montagny-près-Yverdon: En Chamard. Montreux: Place du Marché 6. Morges: Rue de la gare 19. Moudon: Avenue de la Grande Fin 1. Noville: Route du Simplon. Orbe: Route des Granges-Martin 22, Rue des Terreaux 22. Oron-la-Ville: Route de Lausanne 2. Payerne: Rue du Temple 19. Prévèrenge: Chemin du Vuasset 2. Prilly: Chemin du Viaduc 1, Route de Cossonay 9. Pully: Chemin du Pré-de-la-Tour 3. Renens VD: Avenue d'Epenex 4c, Avenue de Florissant 38, Rue de la Mèbre 9, Rue du Silo 11. Rolle: Av. de la Gare 17. Romanel-sur-Lausanne: En Félezin. Ste-Croix: Rue de l'Industrie 21. Vallorbe: Grand-Rue 23. Vevey: Av. Gustave Coindet 11, Rue des Moulins 5 b. Yverdon-les-Bains: Rue de Lausanne 10, Rue de Neuchâtel 3

Migros Partner

Aubonne: des Fossés-Dessous. Bavois: Autoroute A1, Restoroute de Bavois. Bière: Le Centre. La Sarraz: Chemin des Prés-Morés 2. Lausanne: Avenue Jomini 11, Avenue de Rhodanie 2, Rue du Maupas 69. Mézières VD: Route de la Croix d'Or 2. Puidoux: Chemin de Publoz 11. Thierrens: Rue du Collège 6. Villars-sur-Ollon: Rue Centrale 99. Yvonand: Rue des Vergers

Migros Neuchâtel/Fribourg

Jowa Bäckerei Ecublens

Vollkornbrot	7.61670001866 07602E+25 1110.620	Beutel	500 g
--------------	--	--------	-------

Achtung! Nur diese Sorte Vollkornbrot!

Migros Waadt

Ruchbrot M-Budget	1110.119	Beutel	500 g
-------------------	----------	--------	-------

Migros Wallis

Halbweissbrot M-Budget	1110.219	Beutel	500 g
------------------------	----------	--------	-------

Brot Wallis Migros

Oefen werden jeweils wöchentlich durch die Jüd.Gemeinde Lausanne angezündet, welche über allfällige Aenderungen informiert.

Migros Filialen

Bouveret: En Bellossy. Brig: Belalpstrasse 1. Collombey: Entre-deux-Fossaux. Conthey: Route des Rottes 15. Crans-Montana: Route du Rawyl 32. Fiesch: Furkastrasse 46. Fully: Rue de Provence 4. Glis: Kantonsstrasse 58. Haute-Nendaz: Lake Placid, rte des Ecluses 23. Leukerbad: Kantonstrasse. Martigny: Rue des Avouillons 1, Avenue de Fully 63, Rue du Manoir 1. Monthey: Avenue de la Gare 36. Naters: Kelchbachstrasse 16. Saas-Fee: Hôtel du Glacier. Savièse: Centre Commercial du Stade. Saxon: Rue de Gottfrey 38. Sembrancher: Rue de la Chapalette 1. Sierre: Rte des Lacustres, Avenue Général Guisan. Sion: Avenue Grand-Champsec 30, Avenue de France 14-20, Avenue Ritz 31. Steg VS: Bahnhofstrasse. St-Maurice: Av. du Simplon 15. Verbier: Les Arcades. Visp: Brückenweg 10. Zermatt: Hofmattstrasse 12

Migros Partner. Crans-Montana: Rue du Grand-Place 7. Bitsch: Furkastrasse. Chalais: Place Pranniviers 8. Chamoson: Chemin Neuf 2. Erde: Scex-Riond / CP 48. Le Châble VS: Route de Verbier 15. Leuk Stadt: Konsumgenossenschaft. Leytron: Giro Union. St. Niklaus VS: Eyastrasse 1. Stalden VS: Zum Marktplatz. Susten: Sustenstrasse 5. Täsch: Neue Kantonstrasse. Vétroz: Rue de la Lizerne 7. Vionnaz: Route du Léman 33

Migros Neuchâtel/Fribourg

Jowa Ecublens

Halbweissbrot M-Budget	7616700027365 1110.219	Beutel	500 g
------------------------	---------------------------	--------	-------

Migros Wallis

Jowa Bäckerei Ecublens

Ruchbrot M-Budget	1110.119	Beutel	500 g
Jowa Ecublens			
Vollkornbrot	7.61670001866 07602E+25 1110.620	Beutel	500 g

Achtung! Nur diese Sorte Vollkornbrot!

Brot Zentralschweiz Migros, inkl Bern

Verkaufsstellen Migros:

Migros Aare

Migros Filialen

Aarau: Bahnhofplatz 3h, Igelweid 18. Bad Zurzach: Promenadenstrasse 10. Baden: Bahnhofstrasse 40/42. Balsthal: Goldgasse 13. Belp: Steinbachstrasse 28. Berikon: Bellikerstrasse 13. Bern: Bottigenstrasse 7, Dammweg 9, Seftigenstrasse 1, Wankdorffeldstrasse 71, Bahnhofplatz 10, Bethlehemstrasse 40, Breitenrainstrasse 11, Bubenbergplatz 8, Christoffelunterführung, Egghölzlistrasse 1 / 1a, Giacomettistrasse 15, Gilberte-de-Courgenay-Platz 4, Jupiterstrasse 15, Marktgasse 46, Riedbachstrasse 10, Schanzenstrasse 5, Thunstrasse 110, Thunstrasse 18, Zähringerstrasse 43. Biberist: Hauptstrasse 21. Biel/Bienne: Bahnhofstrasse 15, Brüggstrasse 5, Kanalgasse 36-38, Schlösslistrasse 7, Sportallee 20. Birr-Lupfig: Flachsacherstrasse 17. Bremgarten AG: Zufikerstrasse 2. Bremgarten b. Bern: Kalchackerstrasse 9. Brienz BE: Hauptstrasse 51. Brugg AG: Neumarkt 1. Brügg BE: Erlenstrasse 40. Buchs AG: Bresteneggstrasse 9b. Burgdorf: Lyssachstrasse 27. Derendingen: Hauptstrasse 22. Döttingen: Hauptstrasse 17. Egerkingen: Hausimollstrasse 1. Erlinsbach: Zentrum Rössli. Fahrwangen: Hintergasse 12. Fislisbach: Badenerstrasse 7d. Frick: Hauptstrasse 44. Frutigen: Kanderstegstrasse 31. Gebenstorf: Wambisterstrasse. Gerlafingen: Friedhofstrasse 1. Gränichen: Lindenplatz 2. Grenchen: Freiestrasse 10. Gstaad: Untergstaadstrasse 3. Gümligen: Turbenweg 1. Hasle-Rüegsau: Emmenau 3. Heimberg: Bernstrasse 223. Herzogenbuchsee: Bernstrasse 33. Hilterfingen: Staatsstrasse 16b. Hinterkappelen: Kappelenring 2. Hünibach: Staatsstrasse 134. Huttwil: Bernstrasse 6. Interlaken: Rugenparkstrasse 1. Ipsach: Dorfstrasse 1. Ittigen: Talweg 6. Kirchberg BE: Solothurnstrasse 17a. Köniz: Bläuacker 10. Konolfingen: Thunstrasse 17. Langendorf: Fabrikstrasse 6. Langenthal: Wiesenstrasse 28. Langnau im Emmental: Schlosstrasse 1a. Lenzburg: Bachstrasse 15. Lostorf: Hauptstrasse 20. Lyss: Steinweg 28. Meiringen: Bahnhofstrasse 1. Melligen: Lenzburgerstrasse 50. Menziken: Sagiweg 8. Möhlin: Hauptstrasse 91. Münchenbuchsee: Bernstrasse 14. Münsingen: Bahnhofplatz 5. Murgenthal: Fahrackerstrasse 1. Muri AG: Kirchfeldstrasse 8. Neuenhof: Zürcherstrasse 113. Nidau: Lyssstrasse 15. Nussbaumen AG: Schulstrasse 2. Oensingen: Mühlefeldstrasse 53. Oftringen: Zürichstrasse 2. Olten: Louis Giroud-Strasse 20, Solothurnerstrasse 21. Ostermundigen: Bernstrasse 114, Poststr. 1. Reinach AG: Sandgasse 6. Rheinfelden: Lindenstrasse 3. Rothrist: Neue Aarburgstrasse 20. Schöftland: Picardiestrasse 3. Schönbühl Einkaufszentrum: Industriestrasse 10. Schönenwerd: C.F. Ballystrasse 14. Schwarzenburg: Freiburgstrasse 5b. Seon: Unterdorfstrasse 21. Solothurn: Baselstrasse 30/32, Bielstrasse 80, Wengistrasse 13. Spiez: Bahnhofstrasse. Spreitenbach: Shoppi Tivoli, Shopping-Center. Steffisburg: Oberdorfstrasse 33, Unterdorfstrasse 10. Stein AG: Schaffhauserstrasse 61. Suhr: Bernstrasse Ost 52. Thun: Bälliblitz 2, Frutigenstrasse 60, Talackerstrasse 62, Weststrasse 14. Uetendorf: Dorfstrasse 21. Unterentfelden: Binzmattweg 8. Utzenstorf: Hauptstrasse 29. Villmergen: Schulhausstrasse 2. Wabern: Seftigenstrasse 368. Wettingen: Landstrasse 69. Wildeggen: Bruggerstrasse 11 c. Wilderswil: Aegertiweg 33. Windisch: Bachmattstrasse 35. Wohlen AG: Bahnhofstrasse 7. Worb: Richigenstrasse 1. Zofingen: Aarburgerstrasse 5. Zollikofen: Bernstrasse 103. Zuchwil: Hauptstrasse 60-62. Zweisimmen: Thunstrasse 11

Migros Partner.

Aarburg: Bahnhofstrasse 59. Aarwangen: Langenthalstrasse 44. Baden: Mellingerstrasse 142. Bern: Holligerplatz 1, Könizstrasse 60, Kramgasse 54, Mühledorfstrasse 15, Schosshaldenstrasse 16, Viktoriastrasse 49. Bettlach: Dorfstrasse 12. Biel/Bienne: Jakob-Stämpflistrasse 112, Schollstrasse 2. Boll: Kernstrasse 9. Brügg BE: Hauptstrasse 17. Dulliken: Grundstrasse 1. Grindelwald: Dorfstrasse 155. Ins: Moosgasse 7. Jegenstorf: Solothurnstrasse 24. Kappel SO: Mittelgäustrasse 22. Lengnau BE: Bielstrasse 35. Niederbipp: Wydenstrasse 9. Niedergösgen: Aarestrasse 49. Niederlenz: Lenzburgerstrasse 2. Niederrohrdorf: Moosstrasse 2. Roggwil BE: Dorfstrasse 19. Rombach: Bibersteinstrasse 4. Safenwil: Güterstrasse 1A. Seengen: Unterdorfstrasse 7a. Spiegel b. Bern: Chasseralstrasse 156. Steffisburg: Bahnhofstrasse 87. Strengelbach: Langenthalerstrasse 1. Studen BE: Hauptstrasse 65. Sumiswald:

Spitalstrasse 10. Trimbach: Chäppeligasse 5. Unterkulm: Böhlerstrasse 2. Wabern: Seftigenstrasse 259. Wangen an der Aare: Vorstadt 14. Wichtrach: Dorfplatz 1. Wilderswil: Hauptstrasse 27. Zollbrück: Langnaustr. 16

Migros Luzern

Migros Filialen:

Altdorf UR: Gitschenstrasse 14, Gotthardstrasse 67. Baar: Bahnhofstrasse 5. Brunnen: Bahnhofplatz 19. Buchrain: Unterdorfstrasse. Buochs: Ennetbürgerstrasse 45. Cham: Zugerstrasse 15/17. Ebikon: Ebisquare-Strasse 1, Zentralstrasse 16. Egolzwil: Grossmatt 1. Emmenbrücke: Kapfstrasse 3, Seetalstrasse 50, Sonnenplatz 1. Engelberg: Klosterstrasse 5. Erstfeld: Gotthardstrasse 144. Goldau: Parkstrasse 25. Hergiswil NW: Seestrasse 43. Hitzkirch: Richensee 2. Hochdorf: Hauptstrasse 5. Horw: Gemeindehausplatz 14+15. Hünenberg: Maihölzli 5. Ibach: Mythen-Centerstr. 18. Kriens: Am Mattenhof 2, Luzernerstrasse 30. Küsnacht am Rigi: Siegwartstrasse 11. Luzern: Ruopigeplatz, Würzenbachstrasse 19, Bruchstrasse 18, Friedentalstrasse 6, Hertensteinstrasse 9, Kreuzbuchstrasse 53, Langensandstr. 23, Luzernerstrasse 143, Tribschenstrasse 62, Winkelriedstrasse 58, Zentralstrasse 1, Zihlmattweg 46. Malters: Weihermatte 7a/7b. Oberkirch LU: Luzernstrasse 36. Rain: Gäali 6. Reiden: Hauptstrasse 52. Root: Bahnhofstrasse 11b. Rotkreuz: Buonaserstrasse 1. Ruswil: Rüediswilerstrasse 79. Sarnen: Nelkenstrasse 5. Schüpfheim: Vormüli 1. Sempach Station: Mettenwilstrasse 11. Stans: Bitzistrasse 2. Steinhausen: Bahnhofstrasse 2, Hinterbergstrasse 40. Sursee: Bahnhofstrasse 28. Unterägeri: Zugerstrasse 32. Willisau: Ettiswilerstrasse 14. Wolhusen: Entlebucherstr. 36. Zell LU: Zelgmatte 2. Zug: Baarerstrasse 22, Grabenstrasse 5, Hertizentrum 10

Migros Partner:

Adligenswil: Obgardirain 1. Alpnach Dorf: Brünigstrasse 29. Beromünster: Aargauerstrasse 16. Büron: Sagipark 7. Luzern: Abendweg 46. Neuenkirch: Luzernstrasse 16. Sempach: Oberstadt 6. Stans: Marktgasse 2. Weggis: Luzernerstrasse 44

Migros Zentralschweiz

Jowa Bäckerei Gränichen

Halbweissbrot M-Budget	7616700027365 1110.219	Beutel	500 g
------------------------	---------------------------	--------	-------

Jowa Bäckerei Volketswil

Ruchbrot M-Budget	1110.129	Beutel	250 g
-------------------	----------	--------	-------

Brot kommt aus Zürich, ist ganzes Jahr Pas Jisroel

Vollkornbrot	7.61670001866 07602E+25 1110.620	Beutel	500g
--------------	--	--------	------

Achtung! Nur diese Sorte Vollkornbrot! - Brot kommt aus Zürich, ist ganzes Jahr Pas Jisroel

Jowa Gränichen

Ruchbrot M-Budget	1110.130	Beutel	1 kg
Ruchbrot M-Budget	7616700027341 1110.119	Beutel	500 g

Brot Zürich Migros

Die Öfen werden sonntags von der Gemeinde Agudas Achim angezündet, inkl "seeds and grains"

Migros Filialen:

Adliswil: Albisstrasse 10. Affoltern am Albis: Oberdorfstrasse 4. Bassersdorf: Baltenswilerstrasse 5a. Birmensdorf ZH: Zürcherstrasse 15. Bülach: Bahnhofstrasse 28, Feldstrasse 85. Dielsdorf: Ruchwiesenstrasse 2. Dietikon: Löwenstrasse 28, Überlandstrasse 22. Dietlikon: Pappelstrasse 2. Dübendorf: Am Stadtrand 5, Neugutstrasse 83, Unterdorfstrasse 7. Ebmatingen: Zürichstrasse 108. Egg b. Zürich: Gewerbestrasse 2-10. Eglisau: Bauelenzelgstrasse 16. Einsiedeln: Eisenbahnstrasse 2. Erlenbach ZH: Bahnhofstrasse 42. Eschenbach SG: Rickenstrasse 12. Fällanden: Unterdorfstrasse 2. Glarus: Schweizerhofstrasse 6. Glattbrugg: Thurgauerstrasse 106, Wallisellerstrasse 8. Gossau ZH: Im Zentrum 3. Hombrechtikon: Rütistrasse 16. Horgen: Alte Landstrasse 24. Jona: Molkereistrasse 5. Kloten: Kirchgasse 5. Küsnacht ZH: Zürichstrasse 149. Lachen SZ: Feldstrasse 6. Langnau am Albis: Hintere Grundstrasse 2. Männedorf: Alte Landstrasse 262. Meilen: Rosengartenstrasse 10. Näfels: Oberdorf 44. Nänikon: Meierwis. Niederhasli: Dorfstrasse 20. Niederurnen: Ziegelbrückstrasse 21. Oberengstringen: Im Zentrum 2. Pfäffikon SZ: Gwattstrasse 11. Rapperswil SG: Untere Bahnhofstrasse 19, Zürcherstrasse 4. Regensdorf: Zentrum 1. Reichenburg: Gewerbestrasse 4. Richterswil: Schützengass 4. Rümlang: Hofwissenstrasse 40A. Rüslikon: Zürcherstrasse 4.

Schindellegi: Pfäffikerstrasse 19. Schlieren: Badenerstrasse 57, Güterstrasse 5, Rietbachstrasse 14. Stäfa: Goethestrasse 18. Thalwil: Alte Landstrasse 130. Uitikon Waldegg: Zürcherstrasse 8. Urdorf: Birmensdorferstrasse 87. Uster: Winterthurerstrasse 18, Zürichstrasse 20. Uznach: Zürcherstrasse 25. Volketswil: Im Zentrum 18. Wädenswil: Oberdorfstrasse 27-31, Rütistrasse 1. Wallisellen: Bahnhofstrasse 30, Neue Winterthurerstrasse 99. Wollerau: Roosstrasse 23. Zollikon: Rotfluhstrasse 100. Zumikon: Dorfstrasse 17. Zürich: Albisriederstrasse 365, Badenerstrasse 376, Birmensdorferstrasse 140, Birmensdorferstrasse 320, Etzelstrasse 3, Forchstrasse 260, Giesshübelstrasse 65, Hardturmstrasse 11, Hauptbahnhof, Hofwiesenstrasse 350-354, Jonas-Furrer-Strasse 21, Kreuzplatz 20, Limmatstrasse 152, Löwenstrasse 31-35, Pfingstweidstrasse 101, Schaffhauserstrasse 75, Schaffhauserstrasse 470, Scheffelstrasse 3, Seefeldstrasse 111-113, Shop Ville, Sihlpassage, Tessinerplatz 10, Toblerstrasse 73, Wengistrasse 7, Winterthurerstrasse 524, Witikonstrasse 293, Zollstrasse 6, Altstetterstrasse 145, Eisgasse 20, Falkenstrasse 19 - 21, Flughafen Zürich AG, Hohlstrasse 600, Leimbachstrasse 23, Regensdorferstrasse 20, Stockerstrasse 47, Winterthurerstrasse 2-4

Migros Partner

Buchs ZH: Meierwiesenstrasse 20. Horgen: Seestrasse 288. Zürich: Grünauring 37, Letzigraben 239, Loorenstrasse 35

Migros Zürich

Jowa Volketswil

Halbweissbrot M-Budget	7616700027365	Beutel	500g
	1110.219		
Jowa Bürli	7616700022612	Beutel	400 g
	1117.155		
Ruchbrot M-Budget	1110.130	Beutel	1 kg
Ruchbrot M-Budget	7616700027358	Beutel	250g
	1110.129		
Ruchbrot M-Budget	7616700027341	Beutel	500g
	1110.119		
Vollkornbrot	7.61340467599	Beutel	500 g
	17599E+25		
	1110.620		

Achtung! Nur diese Sorte Vollkornbrot!

IGB/IRG

Abricoture

Hero, Diverse

Konservenfabrik Bischofszell

Abricoture Aprikosenglasur Hero	7614200037433	Eimer	12,5 kg
Apricoture Aprikosenglasur Hero	7614200312073	Eimer	5,5 kg

Räber

"räber"

Apricoture Glasur Gel "räber"	7610409000728	Eimer	12,5 kg
-------------------------------	---------------	-------	---------

Abwaschmittel

Obwohl der Gebrauch von Geschirrspülmittel generell unbedenklich ist, wurden folgende kontrolliert:

Coop

Danlind DK

"Prix Garantie" 3 in 1 Tabs	7613331540898	Schachtel	1. 8 kg
		100 Stk.	
"Qualité&Prix" Maxil Protect Wasserenthärter Tabs	7610849376643	Schachtel	750 g
		50x	
oecoplan Tabs für Geschirrspüler	5701689001467	Schachtel	600 g
		30x	
oecoplan Tabs für Geschirrspüler all-in-one	7613331540850	Schachtel	600 g
		30x	

Danlind NK "Qualité&Prix" RAY All-in-one	7610848535409	Schachtel 30x	600 g
Denner, Diverse			
Colgate Palmolive Palmolive Boost	8718951218284	Pet	750 ml
Diverse			
Palmolive 0% (Duftstoffe, Farbstoffe)	8718951133679	Pet	500 ml
Palmolive Hygiene 4 in1	4011200590907	Pet	500 ml
Palmolive Limonenfrisch	8714789597287	Pet	750 ml
Palmolive Original	4011200599009	Pet	10 l
Palmolive Original	7614300122206	Pet	750 ml
Palmolive Original ultra (konzentriert)	4011200587907	Pet	500 ml
Palmolive Rosa Orchidee	8714789867830	Pet	500 ml
Palmolive Sensitive	8714789833651	Pet	500 ml
Palmolive Ultra Zitrone	8714789105642	Pet	500 ml
Vel Citron	7614300012118	Pet	750 ml
Lever			
Solo		PE-Flasche, weiss	750 ml
Migros			
MIFA Frenkendorf			
Handy	7630028623863 5010.020	PE-Flasche	750 ml
Handy concentré	7630028630786 5010.025	PE-Flasche	500 ml
Handy Lemon concentré	5010.026	PE-Flasche gelb	500 ml
Ahornsirup			
Appalache Nature Canada Michaud			
Bio Ahornsirup	0 1027.925	Glasflasche	250 ml
Alpro-produkte Diverse			
<i>Hinweis: Die unten aufgeführten Produkte sind nur dann kosher, wenn der Produktionscode auf der Verpackung mit zwei Buchstaben beginnt und nur einen der folgenden Buchstaben beginnt: A, B, C, D, E, F, G, H.</i>			
Alpro			
Alpro almond coffee drink 250ml	☺		
Alpro almond drink Barista 1L	☺		
Alpro almond drink dark chocolate 1L	☺		
Alpro almond drink Original 1L	☺		
Alpro almond drink Roasted Unsweetened 1L	☺		
Alpro almond drink Unsweetened Unroasted	☺		
Alpro almond drink vanilla 1L	☺		
Alpro cashew drink Original	☺		
Alpro coconut choco drink	☺		
Alpro coconut Cuisine	☺		
Alpro coconut drink with rice	☺		
Alpro coconut for Professionals with soy	☺		
Alpro coconut Unsweetened fresh	☺		
Alpro coconut Unsweetened UHT	☺		
Alpro Drink Barista Oat 1L	☺		1L
Alpro Drink Barista Soy 1L	☺		1L

Alpro drink High Protein Single Serve caramel coffee 250 ml	☺
Alpro drink High Protein Single Serve chocolate 250 ml	☺
Alpro drink not Milk Barista 3L	☺
Alpro hazelnut chocolate drink	☺
Alpro hazelnut drink Original	☺
Alpro Oat almond drink 1L	☺
Alpro Oat cream 1L	☺
Alpro Oat drink Barista for Professionals gluten free	☺
Alpro Oat drink no sugars 1L	☺
Alpro Oat drink Original 1L	☺
Alpro Oat drink Original fresh	☺
Alpro Oat Drink, shh not milk, Full 1L	☺
Alpro Oat Drink, shh not milk, Semi 1L	☺
Alpro Oat Junior Drink	☺
Alpro Organic almond Unsweetened 1L	☺
Alpro rice Cuisine	☺
Alpro rice drink Original 1L	☺
Alpro smooth chocolate dessert 4x125g	☺
Alpro soy for cooking 250 ml	☺
Alpro soy product for whipping	☺
Alpro soya caramel coffee drink 250 ml	☺
Alpro soya caramel dessert 4x125g	☺
Alpro soya chocolate dessert 525g	☺
Alpro soya dessert with coconut	☺
Alpro soya drink banana	☺
Alpro soya drink Bio	☺
Alpro soya drink Bio Unsweetened	☺
Alpro soya drink choco 100 kcal	☺
Alpro soya drink chocolate 1L	☺
Alpro soya drink chocolate 250 ml	☺
Alpro soya drink chocolate fresh	☺
Alpro soya drink High Protein chocolate 1L	☺
Alpro soya drink High Protein chocolate 500 ml	☺
Alpro soya drink High Protein plain 1L	☺
Alpro soya drink Junior	☺
Alpro soya drink Light 1L	☺
Alpro soya drink Macchiato 1L	☺
Alpro soya drink Original 1L	☺
Alpro soya drink Original 250 ml	☺
Alpro soya drink Original fresh	☺
Alpro soya drink red fruit 1L	☺
Alpro soya drink strawberry	☺
Alpro soya drink Unsweetened 1L	☺
Alpro soya drink vanilla 1L	☺
Alpro soya drink vanilla 250ml	☺
Alpro soya product for cooking, Cuisine/Culinary 250 m	☺
Alpro soya vanilla custard 525g	☺
Alpro soya vanilla dessert 4x125g	☺
Alpro soya vanilla dessert 525g	☺
dark chocolate dessert	☺

4x125g

Baby Nahrungsmittel

Drogerien, Apotheken, Reformhäuser

Bimbosan

IGfKL P

Bimbosan, Bio - Hirse <i>glutenfrei</i>	7610994010003	Dose	300 g
Bimbosan, Bio - Hirse <i>glutenfrei</i>	7610994001094	Nachfüllbeutel	300 g
Migros Globofood "Mibébé" Reisbrei	7613312137673 5210.168	Kartonschachtel	200 g
"Mibébé" Weizengriessbrei	7613312137697 5210.169	Kartonschachtel	200 g

Reformhäuser, Drogerien, Apotheken

Bimbosan

Bimbosan, Bio-2	7610994000684	Nachfüllbeutel	300 g
Bimbosan, Bio-2	7610994010010	Dose	300 g
Bimbosan, Bio-7	7610994000387 5210.168	Dose	300 g
Bimbosan, Bio-7	7610994000431	Nachfüllbeutel	300 g
Bimbosan, Bio-Bifrutta	7610994000455	Dose	300 g
Bimbosan, Bio-Bifrutta	7610994000530	Nachfüllbeutel	300 g
Bimbosan, Bio-Prontosan	7610994000554	Nachfüllbeutel	300 g
Bimbosan, Bio-Prontosan	7610994000547	Dose	300 g
Bimbosan, Bio-Reis	7610994000264	Dose	400 g
Bimbosan, Bio-Reis	7610994000349	Nachfüllbeutel	400 g
Bimbosan, Hosana	7610994455309	Dose	300 g
Bimbosan, Hosana	7610994455507	Nachfüllbeutel	300 g
Bimbosan, Primosan	7610994000561	Dose	300 g
Bimbosan, Primosan	7610994000578	Nachfüllbeutel	300 g

Back-/Kochtrennpapier

Coop, Spar, Diverse

Backpapier "Backstar"	7610222001919	Rolle	à 25 Bogen
-----------------------	---------------	-------	------------

Denner

Backpapier		Schachtel	Rolle à 20 m
------------	--	-----------	--------------

Migros

Metsä Serla, Finnland

"Tangan" Backtrennfolie	7610200035714 7045.470	Schachtel (Rolle)	Jeweils 25 Blätter
"Tangan" Dauer Backtrennfolie	7611654884057 7045.469	Schachtel	Jeweils 25 Blätter

Backformen

Novacart

Einwegbackform (6St.)	7613294295866 7039.854	Kunststoffverpackung	Jeweils 25 Blätter
------------------------	---------------------------	----------------------	--------------------

Einwegbackform (6St.)	7613294295873	Kunststoffv	Jeweils 25
	7039.855	erpackung	Blätter
Einwegbackform (6St.)	7613294295897	Kunststoffv	Jeweils 25
	7039.858	erpackung	Blätter
Papier Backformen (6St.)	7613294295880	Kunststoffv	Jeweils 25
	7039.857	erpackung	Blätter

Backhefe

Coop

Agrano

Bio Backhefe

Papierwick
el 42 g

Coop

Backhefe Coop

76108778
3816729 Papierwick
el 42 g

Diverse

Hefe CH

Backhefe hefe schweiz

76406997 Papierwick
el 42 g

Biohefe Hefe schweiz

Papierwick
el 42 g

Klipfel

Backhefe Klipfel

1 Pfund

Backhefe Klipfel

Papierwick
el 42 g

Migros

Fala Strassburg

Frische Flüssighefe

7617027862684
1150.030 Beutel 38 ml

Migros

Backhefe

76102011
1150.027 Papierwick
el 42 g

Backhefe bio

7617027576598
1150.040 Papierwick
el 42 g

Backmischungen

Midor AG

Brownies

7617400020410
1025.230 Schachtel 490 g

Marmor Cake

7613312221624
1025.300 Schachtel 490 g

Pancakes

7613312287583
1025.018 Schachtel 300 g

Rüebli Torte

7617400020328
1025.229 Schachtel 480 g

Marzipanrüebli in der Packung verboten!

Tiroler Cake

7617400020281
1025.228 Schachtel 450 g

Wähenguss süss

1025.975 Schachtel 160 g

Zimt Schnitten

7613312206515
1025.247 Schachtel 405 g

Zitronen Cake

7617400020151
1025.221 Schachtel 550 g

Backpulver

Backpulver ohne Zusatz von Weinstein säure o.ä. sind erlaubt. (IRGZ)

Coop

Solvay

Backpulver Qualität&Prix 7610818965366 Beutel 15 g

Coop, Diverse

Wander AG

"DAWA" Backpulver Beutel 20 g

Grossverteiler

"DAWA" Backpulver Dose 1 kg

Backwaren

Migros

Jowa Gossau

Weiche Leckerli 7616700020311 1101.427 Plastikbeutel 400 g

Pas Jisroel während Öffnungszeiten des Hotels Cresta in Davos!

Birndicksaft

BINA

Birndicksaft ☺ 7613312073704 1510.793 Glas 390 g

Reformhäuser, Drogerien

Unipektin, 8264 Eschenz

Birndicksaft "Birnel" BIONA Glas 1 kg

Birndicksaft "Birnell" BIONA Glas 500 g

Bonbons, Perlen, Pastillen

Bonbons werden mit Trennwachs behandelt, das tierischer Herkunft sein kann. Sie sind deshalb, falls weder unter Aufsicht noch auf der Koscherliste, nicht erlaubt.

Alle Bonbons/Pastillen der Marke Fisherman's Friends sind erlaubt (IRGZ)

Diverse

Chupa Chups

Apfel Einzel- und Mehrfachpackung

Erdbeer Einzel- und Mehrfachpackung

Ferrero

Tic Tac Spearmint Twist, Fresh Mint 4008400395029

Achtung: Tic Tac Lime & Orange, Orange und Cherry Passion sind nicht erlaubt.

Lofthouse (GB)

Fisherman's Friend „Pro Fresh“ Raspberry & Hibiscus (ohne Zucker) 0 Beutel 17 g

Fisherman's Friend Anis 50819164 Papierbeutel gelb 25 g

Fisherman's Friend Cassis ohne Zucker 0 Beutel 50 g

Fisherman's Friend Cherry (künstl. gesüsst) 0 Duopack Papierbeutel rot-weiss 25 g

Fisherman's Friend Cherry ohne Zucker 5000357105262 Duopack rot-weiss 50 g

Fisherman's Friend Chocolat Mint (ohne Zucker, glutenfrei)	0	Beutel	25 g
Fisherman's Friend Chocolat Mint Orange (ohne Zucker, glutenfrei)	0	Beutel	25 g
Fisherman's Friend Cinnamon (künstl. gesüsst)	50604197	Papierbeutel orange-grün	25 g
Fisherman's Friend Cinnamon ohne Zucker	5000357105255	Duopack orange-grün	50 g
Fisherman's Friend Eucalyptus-Menthol	50819157	Papierbeutel weiss	25 g
Fisherman's Friend Eucalyptus-Menthol (künstl. gesüsst)	50819188	Papierbeutel weiss-blau	25 g
Fisherman's Friend Eucalyptus-Menthol ohne Zucker	5000357105231	Duopack weiss-blau	50 g
Fisherman's Friend Honey-Lemon (ohne Zucker)	0	Beutel	25 g
Fisherman's Friend Mint	50819171	Papierbeutel grün	25 g
Fisherman's Friend Mint (künstl. gesüsst)	0	Papierbeutel grünweiss gestreift	25 g
Fisherman's Friend Mint ohne Zucker	5000357105248	Duopack grünweiss gestreift	50 g
Fisherman's Friend PROfresh Blueberry	50390205	Box	30 Pieces 17 g
Fisherman's Friend PROfresh Sweetmint	50390236	Box	30 Pieces 17 g
Fisherman's Friend Raspberry (ohne Zucker)	0	Beutel	25 g
Fisherman's Friend Spearmint (ohne Zucker)	0	Beutel	25 g
Fisherman's Friend Spearmint (ohne Zucker)	0	Beutel	50 g
		Duopack	

Ricola

Ricola Alpin Fresh sugarfree		Schachtel	50 g
Ricola Bergminze ohne Zucker	7610700944004	Schachtel	50 g
Ricola Cherry Mint (ohne Zucker)		Schachtel	50 g
Ricola Cranberry (ohne Zucker)		Schachtel	50 g
Ricola Echinacea Honig Zitrone	7610700007686	Beutel	75 g
Ricola Eucalyptus (ohne Zucker)	7610700623572	Beutel	125 g
Ricola Eucalyptus (ohne Zucker)	76107214	Schachtel	50 g
Ricola Gletscherminze ohne Zucker	7610700601129	Beutel	125 g
Ricola Gletscherminze ohne Zucker	7.61070090115 17596E+25	Schachtel	50 g
Ricola Green Mint		Schächteli	50 g
Ricola Holunderblüten (ohne Zucker)	7610700608036	Beutel	125 g
Ricola Holunderblüten (ohne Zucker)	7610700002452	Schachtel	50 g
Ricola Honig Kräuter	7610700622179	Beutel	125 g
Ricola Honig Salbei	7610700007518	Beutel	75 g
Ricola Kräuter (ohne Zucker)	7610700623282	Beutel	125 g
Ricola Kräuter Caramel (ohne Zucker)	7610700922682	Schachtel	50 g

Achtung! Es gibt das genau gleiche Produkt mit identischem EAN Code nach alter Rezeptur welche noch ca. 30 Monate im Umlauf sein kann welches mit nichtkoscherem Butterfett hergestellt wurde und entsprechend nicht kosher sind. Erkennbar ist der Unterschied

Ricola Kräuter Perlen Eucalyptus (ohne Zucker)	7610700604205	Box	25 g
Ricola Kräuter Perlen Gletscherminze (zuckerfrei)	7610700007068	Box	25 g
Ricola Kräuter Perlen Original	76107726	Box	25 g
Ricola Kräuter Perlen Zitronenmelisse (zuckerfrei)	7.61077027610	Box	25 g
	70002E+20		
Ricola Kräuterbonbon (ohne Zucker)	76107191	Schachtel	50 g
Ricola Kräuterzucker		Dose	100 g
Ricola Kräuterzucker	76107092	Beutel	200 g
Ricola Kräuterzucker		Dose	250 g
Ricola Kräuterzucker	76107986	Dose	400 g
Ricola Kräuterzucker		Beutel	90 g
Ricola Menthol (ohne Zucker)		Schachtel	50 g
Ricola Mini Kräuterzucker		Beutel	20 g
Ricola Mixed Berry (ohne Zucker)	7610700626047	Schachtel	50 g
Ricola Orangen-Minze (ohne Zucker)	7610700607077	Schachtel	50 g
Ricola Salbei (ohne Zucker)	7610700622155	Beutel	125 g
Ricola Salbei (ohne Zucker)	7610700012925	Schachtel	50 g
Ricola Verveine (ohne Zucker)		Schachtel	50 g
Ricola Zitronenmelisse (ohne Zucker)	7610700623299	Beutel	125 g
Ricola Zitronenmelisse (ohne Zucker)	76107207	Schachtel	50 g

Wrigley

Airwaves Mints			
Orbit Drops		Schachtel	
<i>Alle Aromen</i>			
Orbit Professional Mints			

Diverse, Coop

Lofthouse (GB)

IGfKL P

Fisherman's Friend Cassis (künstl. gesüsst)	96083857	Papierbeutel violett / weiss	25 g
Fisherman's Friend Citrus (künstl. gesüsst)	50043194	Papierbeutel grün/gelb / weiss	25 g

Bouillon

Coop

Morga

Coop naturaplan bio Bouillon Gemüse (glutenfrei, hefefrei, instant)	7610827754340	Dose	250 g
---	---------------	------	-------

Achtung! Nur die fettfreien! Nur Gemüse!

Coop / Diverse

Coop naturaplan bio Bouillon Gemüse (glutenfrei, hefefrei, instant)	7610491085825	Dose	20 x 4 g
---	---------------	------	----------

Achtung! Nur die fettfreien! Nur Gemüse!

Reform, Div.

"morga" Gemüse-Bouillon bio hefefrei, fettfrei (glutenfrei, instant)	7610491088369	Glas	200 g
--	---------------	------	-------

Achtung! Nur die fettfreien! (Pasten, Würfel, Instant (mit Palmöl) nicht erlaubt)

"morga" Gemüse-Bouillon bio hefefrei, fettfrei (glutenfrei, instant)	7610491089205	Glas	7 kg
--	---------------	------	------

Achtung! Nur die fettfreien! (Pasten, Würfel, Instant (mit Palmöl) nicht erlaubt)

"morga" Gemüse-Bouillon Instant fettfrei (glutenfrei)	7610491027412	Dose	150 g
---	---------------	------	-------

Achtung! Nur die fettfreien! (Pasten, Würfel, Instant (mit Palmöl) nicht erlaubt)

"morga" Gemüse-Bouillon Instant fettfrei (glutenfrei) 7610491033628 Dose 500 g

Achtung! Nur die fettfreien! (Pasten, Würfel, Instant (mit Palmöl) nicht erlaubt)

"morga" Gemüse-Bouillon Instant fettfrei (glutenfrei) 7610491037749 Dose 7 kg

Achtung! Nur die fettfreien! (Pasten, Würfel, Instant (mit Palmöl) nicht erlaubt)

Cerealien „Zwicky“

Zwicky Onlineshop/Fabrikladen

Zwicky

Vitaglucan Müesli „Zwicky“ (Pflanzlicher Cholesterin-Senker) 7610027030763 Kartonscha 350 g

Vitaglucan Müesli „Zwicky“ (Pflanzlicher Cholesterin-Senker) 761002704174 Kartonbech 80 g
er

Zwicky Onlineshop/Fabrikladen, z. T. Denner

Vitaglucan Flocken „Zwicky“ (Pflanzlicher Cholesterin-Senker) 7610027030787 Kartonscha 350 g
chtel

Cerealien Diverse

Denner

Kentaur

Corn Flakes 0 Beutel (2x 375 g)

Diverse

7-Korn-Flocken Kentavit 375 g
Corn Flakes Kentavit 375 g
fini Bircher Kentavit 500 g, 3 kg,
10 kg
fini Bircher Kentavit ohne Zuckerzusatz 500 g, 10
kg
Gersten Crème "Morga" 65 g
Hafer Crème "Morga" 65 g, 1 kg
Hafernüssli "Gold Nuts" Kentavit 250 g

Morga

Reis Crème "Morga" Beutel 65 g

Volg

Kentaur

Corn Flakes "Familienpreis" 7610198030135 Beutel 500 g

Cerealien Kellogg's

Coop

Kellogg's

Corn Flakes Schachtel 600 g
Frosties 4003994152744 Schachtel 600 g
Smacks 5050083483905 Schachtel 600 g
6328889

Diverse

All Bran Fibre Plus Schachtel 500 g
Ancient Grains Flakes&Clusters Cranberry, Almonds & Rye 5053827188258 Kartonscha 300 g
chtel
Choco Krispies Schachtel 375 g
Choco Krispies 5050083122811 Schachtel 600 g
Choco Krispies (Variety) Schachtel 30 g
Choco Krispies XXL Schachtel 375 g
Chocos Choco Krispies 5053827116596 Schachtel 25 g
Chocos Choco Krispies Schachtel 375 g

Chocos Choco Krispies	5.05382711659 65003E+25	Schachtel	600 g
Coco Pops (Variety)	5053827138529	Schachtel	30 g
Corn Flakes		Schachtel	375 g
Corn Flakes (Variety)		Schachtel	20 g
Crunchy Nut		Schachtel	375 g
Disney Finding Dory	5053827162692	Schachtel	350 g
Disney Frozen	5053827147460	Schachtel	350 g
Frosties		Schachtel	375 g
Frosties (Variety)		Schachtel	30 g
Honey Loops		Schachtel	375 g
No Added Sugar Crunchy Müsli Apricot & Pumpkin Seeds	5053827183468	Kartonschachtel	400 g
No Added Sugar Crunchy Müsli Coconut & Cashew	5053827183598	Kartonschachtel	400 g
Rice Krispies	5053827184649 6105289	Schachtel	375 g
Smacks		Schachtel	375 g
Smacks (Variety)		Schachtel	25 g
Special K Classic	4003994150313	Schachtel	375 g
<i>Achtung ! Nur diese Special K-Sorte, die anderen enthalten Milch oder andere problematische Zusätze!</i>			
Star Wars	5053827155700	Schachtel	350 g
Superfood Crunchy Müsli Sultana&Chia	5053827187206	Kartonschachtel	400 g
Migros			
Frosties	5059319023229 1042.501	Schachtel	620 g
neu All Bran Flakes		Schachtel	500 g
Smacks	5050083483905 1042.260	Schachtel	600 g
Migros Online			
All Bran Flakes & Früchte		Schachtel	500 g
Cerealien/Müesli Migros/Coop			
Coop			
Coopmühle Zürich			
Kindergruess		Plastikbeutel	400 g
Kentaur			
Amaranthpops bio naturaplan glutenfrei	0	Beutel	125 g
Corn Flakes „Prix Garantie“	0	Beutel	500 g
Corn Flakes bio naturaplan glutenfrei	0	Beutel	300 g
Corn Flakes Sugar „Prix Garantie“	0	Beutel	600 g
Dinkelflakes bio naturaplan	0	Beutel	375 g
Dinkelpops bio naturaplan	0	Beutel	275 g
Haferflöckli bio naturaplan glutenfrei	0	Beutel	400 g
Hafernüssli bio naturaplan (ohne Zucker)	0	Beutel	200 g
Honey Pops „Qualité&Prix“	0	Beutel	240 g
Quinoapops bio naturaplan glutenfrei	0	Beutel	125 g
Rice Crispies bio naturaplan glutenfrei	0	Beutel	375 g
Zwicky			
Bio naturaplan 5-Korn-Flocken	7610800975236	Beutel	500 g
Buchweizenmehl bio glutenfrei	7613413417537	Beutel	500 g
Hirseflocken bio glutenfrei	7613413413065	Beutel	500 g

Hirseflöckli bio Campiuns naturaplan	7613379285584	Schachtel	500 g
Quinoaflocken bio naturaplan	7613356136427	Schachtel	400 g
Sojaflocken bio naturaplan	7613331111395	Beutel	500 g
Vollkornreismehl bio naturaplan glutenfrei	7613413638888	Beutel	500 g

Migros

Kentaur

Corn Flakes bio aha glutenfrei	1042.340	Kartonscha chtel	300 g
Flakes & Pops Dinkel & Buchweizen bio	0 1042.046	Beutel	250 g
M-Classic Crisp Rice aha glutenfrei	0 1042.123	Kartonscha chtel	500 g
Pops Dinkelpops bio	7613312406984 1042.338	Beutel	275 g

Migros

"Farmer" Birchermüesli Fit	7613312121467 1042.365		700 g
"Farmer" Birchermüesli Original	7613312121443 1042.364		800 g
Bio Reddy Nature Birchermüesli (ohne Sultaninen, Zucker)	7610177003853 1042.061		700 g
Bramata grob "Terrasuisse"	1044.681		500 g
M-Budget Corn Flakes	7617027080224 1042.118	Beutel	600 g
M-Classic Bramata grob	7613269317135 1044.680	Beutel	1 kg
M-Classic Polenta fein	7613269317272 1044.683		1 kg
M-Classic Polenta mittel	7613269317258 1044.682		1 kg
Pops Hafernüssli bio	1042.339		200 g

Weetabix

Weetabix	5010029000214 1042.121		430 g
----------	---------------------------	--	-------

Zwicky

Dinkelmischung	7617027009508 1042.049		375 g
Kollath-Frühstück bio	7610200183880 1042.057	Beutel	500 g
Sojaflocken bio	7610200074188 1042.047	Beutel	500 g

Dentalspülung

Diverse

Colgate Palmolive

Colgate Max White	8718951061774	Pet	500 ml
Colgate Plax Complete Care	8718951097636	Pet	500 ml
Colgate Plax Cool Mint	8714789637198	Pet	500 ml

Gaba Suisse

Elmex Erosionsschutz	8714789938233	Pet	400 ml
Elmex Junior 6 -12	7610108060207	Pet	100 ml
Elmex Kariesschutz	7610108016006	Pet	400 ml (100ml)
Elmex Sensitive Plus	8718951030565	Pet	400 ml

Elmex Sensitive Professional	7610108058884	Pet	400 ml
meridol	7610108052714	Pet	400 ml
meridol Sicherer Atem	7610108044412	Pet	400 ml

Dörrfrüchte

Im Grunde sind alle Dörrfrüchte erlaubt, wenn sie weder frittiert sind, noch Öle oder Glukose/-sirup enthalten. Trocken- Dörr- und Hülsenfrüchte müssen auf Würmer kontrolliert werden.

Coop

aus Kanada

Cranberries bio naturaplan	7627534569365	Beutel	150 g
----------------------------	---------------	--------	-------

aus USA

Cranberries gesüsst mit Apfelsaftkonzentrat	0	Beutel	200 g
---	---	--------	-------

Diverse, Türkei

bio Sultaninen naturaplan	7624841278683	Beutel	250 g
---------------------------	---------------	--------	-------

Migros

Ceres South Africa

„Sun Queen“ Ananasringe	7610200313270	Beutel	100 g
	1052.024		

Fruit d'or Canada

Bio Cranberries	7613269269410	Beutel	150 g
	1052.570		

Mamusa/Ceres/HPW

„Sun Queen“ Mangoschnitze	7613312143490	Beutel	200 g
	1052.865		

Ocean Spray/ Mariani

"Sun Queen" Cranberries	7613312261767	Beutel	200 g
	1052.075		

„Sun Queen“ Kokosschnitze	7613312053133	Beutel	100 g
	1052.713		

Datteln			150 g
---------	--	--	-------

Generell nur diejenigen, die keine Glukose oder Glukosesirup enthalten (siehe Deklaration)

Eierprodukte f&f SA/AG

f&f SA/AG, Prodega, Transgourmet

Lüchinger & Schmid

Eigelb flüssig "naturaplan" Schweizer Freiland Eier	7640104165019	Karton (gelb)	1 kg
---	---------------	---------------	------

Eiweiss flüssig "naturaplan" Schweizer Freiland Eier	7640104165002	Karton (weiss)	1 kg
--	---------------	----------------	------

Vollei flüssig "naturaplan" Schweizer Freiland Eier	7640104163312	Karton (gelb/weiss)	1 kg
---	---------------	---------------------	------

Eierprodukte Lüchinger & Schmid

Die Produkte können direkt bei der Firma unter Tel. 044 800 88 00 bestellt werden.

Lüchinger & Schmid

"Ovoswiss" Eigelb, Freilandhaltung, flüssig, past. (CH)	7610351301102	Brik	1 kg
	30110		

"Ovoswiss" Eiweiss Freilandhaltung, flüssig, past. (CH)	7610351251100	Brik	1 kg
	25110		

"Ovoswiss" Vollei Freilandhaltung flüssig past. (CH)	7610351201105	Brik	1 kg
	20110		

Eigelb past. CH- Bodenhaltung	30159	Schlauchbeutel	10kg
-------------------------------	-------	----------------	------

Eigelb past. CH-Bodenhaltung "OVO TOP"	30385	Gable top (rot)	500 g
Eigelb past. EU- Bodenhaltung "Ovotop"	30236	Tetra Brik	1 kg
Eigelb past. EU-Bodenhaltung	30141	Schlauchbeutel	10 kg
Eigelb past. EU-Bodenhaltung	30140	Schlauchbeutel	2 kg
Eistreiche Spez. past. EU-Bodenhaltung	20416	Schlauchbeutel	2 kg
Eiweiss flüssig "OVO TOP" hitzebehandelt EU-Bodenhaltung	7610351252367	Karton (grün)	1 kg
Eiweiss flüssig "Whipegg" gut schlagfähig EU-Bodenhaltung	25179	Tetra Brik	1 kg
Eiweiss flüssig "Whipegg" gut schlagfähig EU-Bodenhaltung	25180	Schlauchbeutel	2 kg
Eiweiss hitzebehandelt CH- Bodenhaltung	7610351251698	Schlauchbeutel	10kg
Eiweiss hitzebehandelt EU- Bodenhaltung	25169	utel	
Eiweiss hitzebehandelt EU- Bodenhaltung	7610351261239	Eimer	10kg
Eiweiss hitzebehandelt EU-Bodenhaltung	26123		
Eiweiss hitzebehandelt EU-Bodenhaltung	7610351251711	Schlauchbeutel	10 kg
Eiweiss thermisiert EU-Bodenhaltung	25171	utel	
Eiweiss thermisiert EU-Bodenhaltung "OVO TOP"	25170	Schlauchbeutel	2 kg
Eiweiss thermisiert EU-Bodenhaltung "OVO TOP"	25385	Gable top (grün)	500 g
Vollei flüssig "OVO TOP" past. EU-Bodenhaltung	20236	Karton (gelb)	1 kg
Vollei past. Bodenhaltung	20223	Schlauchbeutel	10 kg
Vollei past. Bodenhaltung	20222	Schlauchbeutel	2 kg
Vollei past. Bodenhaltung	20225	Schlauchbeutel	2 kg
Vollei past. Bodenhaltung "OVO TOP"	20385	Gable top (gelb)	500g
Vollei past. CH- Bodenhaltung	20227	Schlauchbeutel	10kg
Vollei past. mit 1. 9% Salz	20021	Container	

Entkalker

Coop

düring

durgol Ecovite Universal Entkalker	😊 0	Pet	1000 ml
------------------------------------	-----	-----	---------

Diverse

„Lavazza“ durgol Descaling	😊 7640170981629	Schachtel	250 ml
„Lavazza“ durgol Descaling	😊 0	Schachtel	250 ml
„Tchibo“ durgol Spezial Entkalker	😊 0	Pet	400 ml
durgol express		Pet Flasche	1,5 l
durgol express		PE-Bidon	10 l
durgol express		Pet Flasche	1000 ml
durgol Küche	😊 0	Pet	600 ml
durgol swiss espresso		PE-Bidon	10 l
durgol swiss espresso		Schachtel	125ml
durgol swiss espresso Spezial Entkalker	😊 0	Schachtel	4x entkalken
durgol Swiss Steamer Spezial Entkalker	😊 0	Schachtel	500 ml

durgol Universal Schnell Entkalker	😊 0	Pet	500 ml
durgol Universal Schnell Entkalker	😊 7610243009727	Pet	750 ml
durgol Universal Schnell Entkalker	😊 0	Pet	750 ml

Drogerie Enge, Drogerien, Bio Läden

The Cube I, The Cube II

Beutel
transp.

Migros

düring

durgol Mio Star Entkalker sofort	😊 0 7173.959	Pet	500 ml
durgol Mio Star Entkalker Universal	😊 0 7173.958	Pet	1000 ml
durgol Mio Star Entkalkungs Sachets	😊 0 7173.960	Schachtel	4 x 20 g

Online

V-Zug Steamer Cleaner	😊	Schachtel	250 ml
V-Zug Steamer Cleaner	😊	Schachtel	250 ml

Erdbeerguss-Gelée

Diverse

Hero

Erdbeerguss- Gelée Hero	7614200312103	Eimer	5. 5 kg
Erdbeergussgelée Hero		Glas	330 g

Volg

Räber

Erdbeergussgelée "räber"		Glas	450 g
--------------------------	--	------	-------

Fertigfrüchte frisch Coop

Coop

Blue Skys, Ghana

Cantaloupe Melonen "Betty Bossi"	7610849322732	Plastikschal e	220 g
Cantaloupe Melonen "Betty Bossi" Fairtrade	7610849687565	Plastikschal e	220 g
Exotic Trio "Betty Bossi" Fairtrade	761331313447	Plastikschal e	150 g
Exotic Triologie "Betty Bossi"	7613331313454	Plastikschal e	150 g
Granatapfel "Betty Bossi"	7610849567713	Plastikschal e	140 g
Granatapfel "Betty Bossi" Fairtrade	7.61084956795 97604E+25	Plastikschal e	140 g
Kokosnuss "Betty Bossi"	7610849567980	Plastikbech er	70 g
Mango (Stücke) "Betty Bossi"	7610849567720	Plastikschal e	140 g
Mango (Stücke) "Betty Bossi" Fairtrade	7610849567966	Plastikschal e	140 g
Mango Würfel "Betty Bossi"	7610829954625	Plastikschal e	300 g
Mango Würfel "Betty Bossi" Fairtrade	7610846861166	Plastikschal e	300 g
Melonen "Betty Bossi"		Plastikschal e	310 g

Melonencocktail "Betty Bossi"	7610849567751	Plastikschale	250 g
Melonencocktail "Betty Bossi" Fairtrade	7610849568116	Plastikschale	250 g
Südfrüchte Mix "Betty Bossi"	7613331313461	Plastikschale	140 g

Fertigfrüchte frisch Diverse

Manor, PAM, Div.

Prodague

Sylvain&Co. Ananas Würfel		Plastikschale	250 g
Sylvain&Co. Frucht-Salat		Plastikschale	250 g
Sylvain&Co. Melonen-Salat		Plastikschale	250 g

Fertigfrüchte frisch Migrolino

Migros

Müller Cham

Migrolino Ananas No92	7630017207104	Plastikschale	150 g
Migrolino Mango No81	7630017207081	Plastikschale	150 g

Auf Etikette- Deklaration achten ob aus Israel!

Fertigfrüchte frisch Migros

Nur mit folgenden Ziffern vor oder nach der Lotnummer : 11/...oder 17/....

Anna's Best Ananaswürfel	7613269267263 1308.557	Plastikschale	380 g
Anna's Best Fruchtsalat	7613269267225 1308.556	Plastikschale	380 g
Anna's Best Mango Filets	7613269267201 1308.554	Plastikschale	180 g

Auf Etikette- Deklaration achten ob aus Israel!

Anna's Best Melonen Filets	7613269393863 1308.562	Plastikschale	180 g
M-Classic Ananaswürfel	7613269251569 1308.550	Plastikschale	150 g
M-Classic Fruchtsalat	7613269429838 1308.564	Plastikschale	150 g
M-Classic Kokosnussschnitze	7613269251583 1308.553	Plastikschale	80 g
M-Classic Mangowürfel	7613269251545 1308.551	Plastikschale	150 g

Auf Etikette- Deklaration achten ob aus Israel!

M-Classic Melonenmischung	7613269429722 1308.563	Plastikschale	150 g
---------------------------	---------------------------	---------------	-------

Fertiggerichte glutenfrei

Zwicky Onlineshop/Fabrikladen, Diverse

Zwicky

G'müesli „Zwicky“	7610027034297	Kartondose	80 g
-------------------	---------------	------------	------

Fische

(frisch oder gefroren, nicht zubereitet)

Aesche, Albeli, Anchois frais, Anchovy, Balchen, Barbe, Barsch, Bonito, Brachsen, Brachsmen, Butt (Steinbutt verboten), Bückling, Colin, Daurade, Dorade gris, Dorade rose (Rosabrase), Dorade royale (Goldbrasse), Dorsch, Drachenkopf, Egli, Felchen, Flunder, Flussbarbe, Forelle, Goldbarsch, Goldbrasse, Haddock (Schellfisch), Hecht, Hechtbarsch, Heilbutt (Steinbutt verboten), Hering, Kabeljau, Karpfen (Lederkarpfen verboten), Kaulbarsch, Kipper, Kleiner Stockfisch, Küstenkabeljau, Lachs, Lachsforelle, Limandelle, Limandes Soles, Makrele, Maquereau, Meeräsche (Mulet), Meerhecht, Merlan (nur Merlan ohne Zusatzbezeichnung), Mérou (Zackenbarsch), Moeräsche, Moorbarbe, Mulet, Pageot, Pilchard, Rosabrase, Rotbarsch, Röteli, Rotzunge, Rouge barbet, Rouge grondin, Salm, Salm-lachs, Sardelle, Sardine, Schellfisch (Haddock), Schleie, Scholle, Seebarbe, Seebarsch, Seehecht, Seelachs, Seesaibling, Seezunge (Soles), Sole, Spiegelkarpfen, Sprotte, St. Petersfisch (Zeus faber), St. Petersfisch Neuseeländischer (Pseudocyttus Maculatos) Stockfisch, Thunfisch, Tuna (Thon), Truite (Turbot verboten), Weissfisch, Wittling, Wolfbarsch, Zackenbarsch (Mèrou).

Wichtige Hinweise:

Fische oder Filets von erlaubten Fischarten, frisch oder gefroren, dürfen nur dann gekauft werden, wenn ihre Schuppen noch erkennbar sind. Gemahlene Fische dürfen nur in Geschäften unter Aufsicht gekauft werden.

Fische ohne Haut sind nur dann erlaubt, wenn Kopf und Wirbelsäule noch ganz vorhanden sind und man den Fisch dadurch als koscheren Fisch erkennen kann.

Auch koschere Fisch dürfen nur auf Maschinen gemahlen werden, mit welchen keine nichtkoscheren Fische oder andere nichtkoschere Produkte gemahlen wurden.

Falls die Fische mit nichtkoscheren Messer oder Werkzeuge geschnitten oder gemahlen wurden, müssen die Schnittflächen unter fliessendem Wasser gründlich abgewaschen und abgerieben werden. Wenn aber möglich, soll man das nichtkoschere Messer oder Werkzeug vor dem Gebrauch, unter kräftigem Reiben gründlich abwaschen.

Die Handelsbezeichnung von Fischarten kann von Gegend zu Gegend variieren. Importierte Fische werden oft mit den im Herkunftsland gebräuchlichen Namen bezeichnet. Neuerdings werden hier bisher unbekannte Fischarten (oft aus dem Fernen Osten) angeboten. In Zweifelsfällen ist das Rabbinat anzufragen.

Geräucherte Fische können problematisch sein, da diese teilweise in nichtkoscheren Anlagen hergestellt werden. Bei Lachsfischen (Salm) durch gründliches Waschen und Abreiben die schwer erkennbaren Würmer entfernen. Andere Fischarten, die ebenfalls von Würmern befallen sein können, z.B. Karpfen müssen selbstverständlich kontrolliert werden.

Diverse

Fische allgemein

Fisch 80 g

Fleischersatzprodukte

Coop

Planted Foods CH

planted.chicken Natur 7649994063016 Beutel 175 g

Diverse

Beyond Meat

Beyond Burger 8.50004207062 Schale 227 g
27104E+63

Es existieren mehrere Bar-Codes zu diesem Produkt:

850004207024, 1230000068017

Planted Foods AG

Planted Foods CH

planted.Chicken NATURE 0 2 Kg

nicht die gewürzte Version, siehe EAN Code!

Früchte (fertig) Coop To Go

Coop To Go

eisberg

Apple & Grapes 7613331702548 Becher 150 g

Just Mango 7613331702579 Becher 150 g

Just Melon	7613331702586	Becher	150 g
Just Pineapple	7613331702562	Becher	150 g

Früchte (fertig) Manor

Manor

Sylvain&Co.

Ananassalat	7611469112321	Schale	200 g
Kokosnuss	7611469040167	Schale	60 g

Früchte tiefgekühlt

Tiefgekühlte *Aprikosen, *Zwetschgen, Rhabarbern und Heidelbeeren sind generell erlaubt, sofern sie ausser E300 oder E330 keinerlei Zutaten enthalten.

*müssen betr. Ungeziefer kontrolliert werden

Coop

Ditzler AG Möhlin

Johannisbeeren rot „naturaplan“ bio	☺ 7627534459284	Beutel	500g
Johannisbeeren rot „naturaplan“ bio	☺ 7627534459284	Beutel	500g
Zwetschgen halbiert ungezuckert	7610809116593	Stehbeutel	750 g
Zwetschgen Hochstamm „Qualité&Prix nur im Spätherbst verfügbar	☺ 7627535170874	Beutel	500g
Zwetschgen Hochstamm „Qualité&Prix nur im Spätherbst verfügbar	☺ 7627535170874	Beutel	500g

Fruchtkonserven/Kompotte

Fruchtkonserven aus ganzen oder geschnittenen Früchten dürfen benützt werden sofern unter „Zutaten“ ausschliesslich deklariert ist:

- Im eigenen Saft oder
- Fruchtsaft- oder Püreekonzentrat der entsprechenden Früchte, oder
- Apfel-, Birnen- oder Pfirsichsaft
- Wasser und Zucker oder Glukose-Fructose-Sirup
- Sowie allfällige weitere Zusätze E 127 / E 509 / Zitronensäure

ACHTUNG: sehr viele Fruchtkonserven enthalten Traubensaft und/oder natürliche Aromen oder Süsstoffe, die aus Traubensaft bestehen können, und dürfen deshalb nicht benützt werden

Hero

Coop Apfelmus		Dose	430 g
Coop Apfelmus	7.61165446434 17599E+25	Dose	880 g
Coop Apfelmus (mit Süssungsmitteln und energievermindert) Weight Watchers™		Glas	410 g
Coop Apfelmus Prix Garantie	7611654472261	Glas	720 g
Coop Bio Apfelmus ungezuckert	7610807122824	Dose	430 g

Diverse

“St. Galler “ Apfelmus		Dose	3. 1 kg
Hero Apfelmus		Dose	3. 1 kg
Hero Apfelmus Light Gastronomique		Dose	3 kg
Hero Mirabellen		Dose	3. 2 kg
Hero Mirabellen light		Dose	3 kg
Hero Rote Herzkirschen ohne Stein	7614200007306	Dose	430 g
Hero Rote Herzkirschen ohne Stein	7614200007283	Dose	860 g
Hero Rote Herzkirschen ohne Stein light		Dose	800 g
Hero Zwetschgen halbe		Dose	3. 1 kg
Hero Zwetschgen halbe	7614200007467	Dose	430 g

Geliermittel

Wander AG

Wander "Dawagel" Beutel 33 g
 Zuckerfabrik Aarberg
 Gelierzucker
 Agar Agar

Migros

Div. Inland/Ausland

IGfKL P

Gelierzucker 7610200010186 Packung 1 kg
 1020.030

Migros

Migros "Pâtissier" Geliermittel 3:1 0 Beutel 3 x 30 g
 1097.001

Migros Agar-Agar "Pâtissier" 76242090 Beutel 8 g
 1097.008

Pâtissier Geliermittel 7617400020519 Schachtel 30 g
 1097.002

Gelierzucker Dose und Beutel

Gemüse tiefgekühlt

Aldi

Konservenfabrik Bischofszell

IGfKL P

Aldi Suisse - Hackspinat ungewürzt, portionierbar 28500896 Schachtel 660 g
nicht Rahmspinat, Verwechslungsgefahr!

CC Angern, CC Prodega, CC Growa

Frigemo

"frigemo" Rösti-Späne Schachtel 2,5 kg
nur roh!

Coop

Ditzler AG Möhlin

Pastinaken „naturaplan“ bio ☺ 7627534373863 Beutel 500g

Ditzler AG Möhlin / frigemo

Bohnen fein Qualité&Prix Coop Eigenmarke 7610849682010 Beutel 1000 g

Bohnen-Mix - „Qualité&Prix“ 7613356370586 Beutel 350 g

Nur von Hersteller Louis Ditzler AG!

Erbsen „Prix Garantie“ 7624841517812 Beutel 1 kg

Nur von Hersteller Louis Ditzler AG!

Erbsen fein - Qualité&Prix Coop Eigenmarke 7610849682034 Beutel 700 g

Erbsen sehr fein mit jungen Karotten Coop Eigenmarke 7610807129366 Beutel 600 g

Qualité&Prix

Schweizer Bohnen extra fein naturaplan bio - Coop Eigenmarke 7610849102228 Stehbeutel 350 g

Hersteller: Louis Ditzler

Louis Ditzler AG

Spinat gehackt ungewürzt portionierbar naturaplan bio 7610807001556 Stehbeutel 500 g

Hersteller: Louis Ditzler AG, Achtung nur mit Schweizerfahne neben Bio-Knospe auf der Verpackung (bio suisse). EAN

7610849346288 ist nicht erlaubt!

Verdunova

Coop naturaplan bio Rhabarber 7613379516473 Beutel 300 g

Coop Qualité&Prix Edamame 7613331695556 Beutel 300 g

Coop Qualité&Prix Schweizer Kürbiswürfel 7613331509031 Beutel 400 g

Gemüsemischung Prix Garantie Coop 7610849971640 Beutel 1. 2 kg
 4881523

Denner

Ditzler AG Möhlin

Bohnen fein	7610029011616	Beutel	500 g
<i>Ditzler AG</i>			
Erbsen fein	7610029011814	Beutel	500 g
<i>Ditzler AG</i>			

Diverse

Frigemo

“frigemo” Karotten - Stäbchen <i>nur roh!</i>		Schachtel	2,5 kg
“frigemo” Kohlrabi - Stäbchen <i>nur roh!</i>		Schachtel	2,5 kg

Engros

Frisco-Findus

Findus Bohnen fein			1,25 kg
Findus Bohnen sehr fein			1,25 kg
Findus Bohnen Supérieur			1,25 kg
Findus Gartenbohnen			1,25 kg
Findus Spinat gehackt			1000 g
Findus Spinat gehackt			4500 g

Findus, Div.

Frigemo

“Findus” Rösti-Späne <i>nur roh!</i>		Schachtel	1,25 kg
---	--	-----------	---------

Landi, Tankst., Diverse

“Jardinière” Bohnen fein	7610078233786	Beutel	500 g
“Jardinière” Gartenerbsen fein	7610078233816	Beutel	500 g
“Jardinière” Kefen	7610078234035	Beutel	500 g

Lidl

Verdunova

Lidl "Freshona" Erbsen&Karotten	20522865	Beutel	750 g
Lidl "Freshona" Schweizer Erbsen	20522896	Beutel	750 g

Manor, Globus, Div.

Frisco-Findus

Findus Bohnen fein		Beutel	600 g
--------------------	--	--------	-------

Manor, Globus, Jelmoli

Findus

Findus Spinat gehackt (Würfel) <i>nur ungewürzt - nicht fixfertig.</i>	7613030006237	Beutel	800 g
---	---------------	--------	-------

Frisco-Findus

Findus Spinat gehackt <i>nur ungewürzt - nicht fixfertig.</i>		Schachtel	200 g
--	--	-----------	-------

Manor, Globus, Jelmoli, Diverse

Findus Gartenbohnen		Beutel	1 kg
---------------------	--	--------	------

Migros

Konservenfabrik Bischofszell

Migros Bio Schweizer Hackspinat	1616.231	Beutel	500 g
Migros Spinat “Farmer’s best” fixfertig, gehackt, gewürzt	7616800810508	Beutel	800 g
	1616.164		

Achtung! Nur diese Sorte fixfertig!

Migros Spinat “Farmer’s Best” gehackt ungewürzt	7613269271512	Beutel	500 g
	1616.169		

Migros			
Migros Bohnen fein	7.61326936535 87599E+25 1616.101	Beutel	750 g
Verdunova			
Bohnen bio	1616.214	Beutel	500 g
Bohnen extra fein	0 1616.168	Beutel	360 g
Migros "Farmers best" Minis Schweizer Edamame	7613312048429 1616.114	Beutel	240 g
Migros Bio Schweizer Erbsen	7613312382653 1616.230	Beutel	500 g
Migros Bio Schweizer Erbsen mit Karotten	7613312093382 1616.227	Beutel	240 g
Migros Bio Schweizer Kürbis	7613312421581 1616.203	Beutel	500 g
Migros Edamame Bio	7613312384589 1616.111	Beutel	500 g

Spar

Ditzler AG Möhlin

Bohnen	0	Beutel	750 g
Erbsen	0	Beutel	750 g

Getränke - Fruchtsäfte „Andros“

Alle Fruchtsäfte der Firma ANDROS - ausgenommen Getränke die Traubensaft enthalten – sind erlaubt

Diverse

Orangensaft	3045320104783		
-------------	---------------	--	--

Getränke / Fruchtsäfte

Migros

Konservenfabrik Bischofszell

Ice Tea	7616800835266 1202.995	Pet	1 l
Ice Tea	7616800835273 1202.996	Pet	1 l
Ice Tea	7616800831930 1202.991	Pet	5 dl
Ice Tea Green Tea	7613269264811 1202.988	Pet	50 cl
Ice Tea Pfirsich	7616800835280 1202.997	Pet	1 l
Ice Tea Pfirsich	7616800835297 1202.998	Pet	1 l
Ice Tea Pfirsich	7616800831954 1202.993	Pet	5 dl
Ice Tea ZERO Zitrone	7613312014219 1202.901	Pet	1 l
Ice Tea ZERO Zitrone	7613312014158 1202.902	Pet	1 l
Ice Tea ZERO Zitrone	7613269259046 1202.989	Pet	50 cl

Migros

Ananassaft Gold	1220.021	Brik	1 l
-----------------	----------	------	-----

Apfelsaft BIO (nicht aus Konzentrat!)	7617500197609	Pet	1,5 l
	1210.512		
Grapefruitsaft Gold	1220.121	Brik	1 l
Ice Tea	7.61683527613	Brik	0. 33 l
	31201E+20		
	1202.517		
Ice Tea	7616800899701	Brik	0. 33 l
	1202.529		
Ice Tea	7616800204086	Brik	1 l
	1202.501		
Ice Tea	7616800204079	Brik	1l
	1202.504		
Ice Tea	7616800204154	PKL	2 l
	1202.506		
Ice Tea light (Zitrone)	7616800204093	Brik	1 l
	1202.511		
Ice Tea light (Zitrone)	7613312030776	Brik	1 l
	1202.405		
Ice Tea light (Zitrone)	7616800204130	PKL	2 l
	1202.516		
Ice Tea light (Zitrone)	7616800899718	Brik	33 cl
	1202.530		
Ice Tea light (Zitrone)(copy)	76168321	Brik	33 cl
	1202.518		
Ice Tea mit Pfirsicharoma	1209.308	Pet	1,5 l
Ice Tea mit Pfirsicharoma	7610200338211	Pet	1,5 l
	1209.306		
Ice Tea mit Pfirsicharoma	0	Pet	50 cl
	1202.771		
Ice Tea mit Zitronenaroma	7610200338228	Pet	1. 5 l
	1209.307		
Ice Tea mit Zitronenaroma	7610200338204	Pet	1.5 l
	1209.305		
Ice Tea mit Zitronenaroma	7616800205106	Pet	50 cl
	1202.770		
Ice Tea Pfirsich	7616800204116	Brik	1 l
	1202.551		
Ice Tea Pfirsich	7616800204284	PKL	2 l
	1202.550		
Ice Tea Pfirsich	76168338	Brik	33 cl
	1202.554		
Ice Tea Pfirsich	7616800899725	Brik	33 cl
	1202.531		
Ice Tea Pfirsich	7616800831954	Pet	50 cl
	1202.993		
Ice Tea Zitrone unsweetened	7613312035337	Pet	50 cl
	1202.990		
M-Budget Ice Tea Lemon	1202.490	PKL	2 l
M-Budget Ice Tea Peach	1202.492	Brik	2 l
M-Budget Orangensaft	7616800908656	Brik	2 l
	1220.200		
M-Classic Apfelsaft	0	Brik	0. 25 l
	1210.028		
M-Classic Apfelsaft	0	Brik	1 l
	1210.017		

M-Classic Apfelsaft vegan	7613312042748 1210.117	Brik	1 l
M-Classic Orangensaft	7613312052358 1220.143	Brik	0.25 l
M-Classic Orangensaft	7613312052334 1220.144	Brik	0.25 l
M-Classic Orangensaft	7613312052259 1220.140	Brik	1 l
M-Classic Orangensaft	7613312052211 1220.141	Brik	1 l
M-Classic Orangensaft	7613312052310 1220.148	Brik	1 l
Orangensaft Gold	7613312036044 1220.135	Brik	1 l

Getränke / Fruchtsäfte „Zamba“

täglich frisch gepresst, unbehandelt, nicht pasteurisiert. Schulen, Heime, Firmen können die Produkte auch direkt bei Zamba 044 405 1010 bestellen

„farmy.ch“

Migros ZH (take away)

Zamba

„Sunshine“	☺ 7640127842256	Flasche	1l
„Sunshine“	☺ 7640127840214	Flasche	25cl

farmy.ch, Migros ZH Take away oder in diversen Quartierläden sowie div. Bäckereien (auch in der Koscher Maadan Bakery)

„Booster“	7640127842508	Flasche	1 l
„Booster“	7640127840504	Flasche	25 cl
„Energy“	7640127842300	Flasche	1 l
„Energy“	7640127840306	Flasche	25 cl
„Exotic“	7640127842201	Flasche	1 l
„Exotic“	7640127840207	Flasche	25 cl
„Green Power“	7640127842959	Flasche	1 l
„Green Power“	7640127840955	Flasche	25 cl
Ananassaft	7640127842805	Flasche	1 l
Ananassaft	7640127840801	Flasche	25 cl
Blutorange (saison)	7640127842607	Flasche	1 l
Blutorange (saison)	7640127840603	Flasche	25 cl
Erdbeere (saisonal)	7640127842614	Flasche	1 l
Erdbeere (saisonal)	7640127840610	Flasche	25 cl
Kiwi	7640127842409	Flasche	1 l
Kiwi	7640127840405	Flasche	25 cl
Limette	7640127842911	Flasche	1 l
Mandarine (saisonal)	7640127842638	Flasche	1 l
Mandarine (saisonal)	7640127840634	Flasche	25 cl
O’Banana	7640127842102	Flasche	1 l
O’Banana	7640127840108	Flasche	25 cl
Orange Ingwer	7640127840115	Flasche	25 cl
Orangensaft	7640127842706	Flasche	1 l
Orangensaft	7640127840702	Flasche	25 cl
Pink Grapfruit	7640127842768	Flasche	1 l
Pink Grapfruit	7640127840917	Flasche	25 cl
Wassermelone (saisonal)	7640127842621	Flasche	1 l
Wassermelone (saisonal)	7640127840627	Flasche	25 cl
Zitrone	7640127842744	Flasche	1 l

Getränke gezuckert

Migros

Migros

"Aproz" Bitter Lemon	7617027009485 1209.099	Pet	0,5 l
<i>z. T. aus Israel (Maaser / Schmitto)</i>			
"Aproz" Bitter Lemon	7617027009485 1209.099	Pet	0,5 l
<i>z. T. aus Israel (Maaser / Schmitto)</i>			
"Aproz" Bitter Lemon	1209.100	Pet 6 Pack	0.5 l
<i>z. T. aus Israel (Maaser / Schmitto)</i>			
"Aproz" citron "Jarimba"	1209.001	Pet	1,5 l
"Aproz" citron "Jarimba"	1209.101	Pet 6 Pack	1.5 l
"Aproz" Ginger Ale	1209.097	Pet	0,5 l
"Aproz" Ginger Ale	1209.098	Pet	0,5 l
"Aproz" Ginger Ale	1209.003	Pet	1,5 l
"Aproz" Ginger Ale	1209.103	Pet 6 Pack	1.5 l
"Aproz" Grapefruit "Jarimba"	1209.004	Pet	1,5 l
<i>Israel. Produkt - Maaser/Schmitto</i>			
"Aproz" Grapefruit "Jarimba"	1209.104	Pet 6 Pack	1.5 l
<i>Israel. Produkt - Maaser/Schmitto</i>			
"Aproz" orange "Jarimba"	1209.005	Pet	1,5 l
<i>Israel. Produkt - Maaser/Schmitto</i>			
"Aproz" orange "Jarimba"	1209.105	Pet 6 Pack	1.5 l
<i>Israel. Produkt - Maaser/Schmitto</i>			
"Aproz" Tonic Water	7617027009485 1201.365	Pet	50 cl
"Aproz" Tonic Water	7617500044118 1201.366	Pet	50 cl
"MBudget" Citron	7613312292242 1209.012	Pet	1,5 l
"MBudget" Citron	7617500190426 1209.112	Pet 6 Pack	1.5 l
"MBudget" Cola	1209.018	Pet	1,5 l
"MBudget" Cola	1209.118	Pet 6 Pack	1.5 l
"MBudget" Grapefruit	1209.016	Pet	1,5 l
<i>Israel. Produkt - Maaser/Schmitto</i>			
"MBudget" Grapefruit	1209.116	Pet 6 Pack	1.5 l
<i>Israel. Produkt - Maaser/Schmitto</i>			
"MBudget" Orange	1209.014	Pet	1,5 l
"MBudget" Orange	1209.114	Pet 6 Pack	1.5 l
Seba Aproz			
"Aproz" O 2 Aroma Apfel	7617500193991 1201.225	Pet	50 cl
"Aproz" O 2 Aroma Lemon	7617500193953 1201.220	Pet	50 cl

Getränke Light

Aproz

Tonic Water Zero	0 1202.556	Pet	50 cl
Tonic Water Zero	0 1202.556	Pet	50 cl

Migros

M-Budget Grapefruit Zero <i>Israel. Produkt - Maaser / Schmitto</i>	1209.017	Pet	1,5 l
M-Budget Grapefruit Zero <i>Israel. Produkt - Maaser / Schmitto</i>	1209.117	Pet 6 Pack	1. 5 l
M-Budget Orange Zero	7.61331229226 67603E+25 1209.015	Pet	1,5 l
M-Budget Orange Zero Seba Aproz	1209.115	Pet 6 Pack	1. 5 l
M-Budget Citron Zero	1209.088	Pet	1,5 l
M-Budget Citron Zero	1209.089	Pet	1,5 l

Getränkepulver

Diverse

Nestlé

Nestea

Pulver

Migros

Haco

IGfKL P

Ice Coffee

7613312013977 Beutel 85g
1205.770

Hunziker

Ice Tea Peach

7613269283171 Beutel 700 g
1205.503

Ice Tea Watermelon

7613269295037 Beutel 70 g
1205.553

Zero Ice Tea Peach

7613269283348 Schachtel 23 g
1205.570

Migros

Apfelpunsch M-Classic

1070.590 Schachtel à 200 g
10 Beutel

Ice Tea Classic

7613269283188 Beutel 70 g
1205.511

Ice Tea Classic

7613269283164 Beutel 700 g
1205.501

Ice Tea light Classic

7613269283515 Beutel 40 g
1205.512

Ice Tea light Classic

7613269294856 Beutel 400 g
1205.502

Ice Tea Peach

7613269283195 Beutel 70 g
1205.531

Ice Tea Peach light

1205.532 Beutel 40 g

Getreide/Frühckeriegel

Coop Pronto, Kioske, Div.

Taste of Nature(Canada)

“Taste of Nature” Polynesian Coconut Breeze

59527801553 Plastikfolie 40 g

Coop, Kioske, Div.

“Taste of Nature” Brazilian Nut Fiesta

Plastikfolie 40 g

“Taste of Nature” Quebec Cranberry Carnival

Plastikfolie 40 g

Manor, CC,SportXX, Apotheken

“Taste of Nature” Niagara Apple Country

Plastikfolie 40 g

SportXX

“Taste of Nature” Himalayan Goji Summit

Plastikfolie 40 g

SportXX, Apotheken

“Taste of Nature” California Almond Valley		Plastikfolie	40 g
“Taste of Nature” Nova Scotia Blueberry Fields		Plastikfolie	40 g

Getreide-“Milch”

Reformhäuser, Apoth.

Soyana

“Soyana” Swiss Cereal Drink bio 7 Korn	7610612016134	Kartonverpackung	1 l
“Soyana” Swiss Cereal Drink bio Chocomalt Dinkel Plus Calcium	7610612016288	Kartonverpackung	0.5 l
“Soyana” Swiss Cereal Drink bio Dinkel	7610612016042	Kartonverpackung	1 l
“Soyana” Swiss Cereal Drink bio Dinkel Haselnuss	7610612016295	Kartonverpackung	0.5 l
“Soyana” Swiss Cereal Drink bio Dinkel Plus Calcium	7610612016059	Kartonverpackung	1 l
“Soyana” Swiss Cereal Drink bio Gerste	7610612016110	Kartonverpackung	1 l
“Soyana” Swiss Cereal Drink bio Hafer	7610612016202	Kartonverpackung	0.5 l
“Soyana” Swiss Cereal Drink bio Hafer	7610612016004	Kartonverpackung	1 l
“Soyana” Swiss Cereal Drink bio Hafer Plus Calcium	7610612016011	Kartonverpackung	1 l
“Soyana” Swiss Cereal Drink bio Hirse	7610612016127	Kartonverpackung	1 l

Getreidewaffeln

Aldi

Continental Bakeries

„Happy Harvest“ Reiswaffeln Meersalz	4099200062969	Plastikverpackung	250 g
--------------------------------------	---------------	-------------------	-------

Nur Aktionsware

Coop

(hergestellt in Belgien)

bio 4-Kornwaffeln mit Sesam		Sichtbeutel	130 g
Vollreiswaffeln mit Salz	7610848073888	Sichtbeutel	130 g
Continental Bakeries, Belgien Corn&Chia Maiswaffeln „Karma“	7613356748255	Plastikverpackung	130 g

Granco

JaMaDu Maiswaffeln	7610845358681 3626108	Schachtel	130 g
--------------------	--------------------------	-----------	-------

Sanorice

Dinkelwaffeln bio		Plastikfolie	130 g
JaMaDu Apfel Reiswaffeln	7611654876861	Beutel	60 g
JaMaDu Reiswaffeln mit Honig		Beutel	60 g
Maiswaffeln (Quinoa & Amaranth)	4004924	Plastikfolie	130 g

Denner

Granco

“MaVita” Reiswaffeln mit Meersalz		Folie	200g
-----------------------------------	--	-------	------

Migros

Continental Bakeries

"Lilibiggs" Mais-Waffeln	7613312252994 1042.746	Folie	32.5 g
--------------------------	---------------------------	-------	--------

Sanorice

Bio 5-Getreide-Waffeln "aha" glutenfrei	0 1042.393	Folie	130 g
Bio Reis-Mais-Waffeln "aha" glutenfrei	0 1042.394	Folie	100 g
Lilibiggs Apfel Reiswaffeln	0 1042.201	Folie	60 g
M-Classic Vollkornreiswaffeln	0 1042.395	Folie	130 g

Sylvain Rouger

Bio Reis-Mais-Waffeln "aha" glutenfrei	7613312351208 1042.394	Folie	100 g
M-Classic Mini-Vollkornreis-Waffeln	7610200104182 1042.159	Beutel	100 g
Rude Health Black Rice & Tumeric bio	0 1103.06	Schachtel	100 g
Rude Health Buckwheat & Black Bean bio	0 1103.062	Schachtel	120 g
Rude Health Buckwheat & Chia bio	0 1103.061	Schachtel	150 g
Rude Health Chickpea & Lentil bio	0 1103.063	Schachtel	120 g

Gewürze

Generell erlaubt sind klein zerhackte getrocknete, oder pulverförmige Gewürze oder Kräuter auf welchen nichts ausser den reinen Gewürzarten deklariert ist. Verboten sein könnten Gewürzextrakte, granuliert Gewürze, Gewürz- oder Kräuterzubereitungen und Würzmischungen.

Coop

Sunray

naturaplan Gewürzmühle bio ALL' ITALIANA	7610848976608	Glas	28 g
naturaplan Gewürzmühle bio AMERICAN BBQ	7610848976622	Glas	55 g
naturaplan Gewürzmühle bio ORIENTAL	7610848976646	Glas	50 g
Coop Zwiebelpulver		Glas	35 g

Diverse

Mc. Cormick

Mc. Cormick Knoblauchpulver		Glas/Beutel	35 gr
Mc. Cormick Zwiebelpulver	7610071881663	Glas/Beutel	35 g

Zweifel

Zweifel Seasoning Inferno	7610095227997	Dose	70 g
Zweifel Seasoning Paprika	7610095227799	Dose	70 g
Zweifel Seasoning Provencale	7610095227898	Dose	70 g

Glacés / Sorbets (Wassereis) Diverse

Kioske, Div.

Midor AG

I Gelati,,Red Melon"	7617400048353	Einzellutscher	70ml
----------------------	---------------	----------------	------

Glacés / Sorbets (Wassereis) Migros

Midor AG

I Gelati „Turny“ Melon - Cherry- Lemon vegan	0	Einzellutscher	67ml (65g)
<i>Achtung: Es gibt in der Uebergangsphase auch einen milchhaltigen Turny</i>			
Migros			
„Sélection“ Zitrone&Limette bio	0 1603.062	Dose	120 ml (88 g)
„V-Love“ Coco & Chocolate	7613312390269 1605.739	Schachtel	456 ml (342 g)
„V-Love“ Coco & Chocolate	0 1605.740	Einzel-Lutscher zu	76 ml (57 g)
„V-Love“ Coco Pralines	7613312390382 1604.082	Dose	180 ml (132 g)
Midor AG			
"Le Sorbet" Citron	7613312206560 1605.552	Dose	1000 ml
"Le Sorbet" Prunes	7613312206584 1605.551	Dose	1000 ml
"M-Classic " Slurpy Wasserglacé	7613312278369 1605.722	Kartonschachtel	50ml
"Sélection" Blutorangensorbet	7613312325797 1603.813	Dose	450 ml (360 g)
"You" Fruit ice Himbeer	7613312272497 1605.709	Einzellutscher	48 ml
"You" Fruit ice Himbeer	7613312272473 1605.708	Schachtel	48 ml
“Sélection” Sorbet Himbeer	7613312067505 1603.061	Dose	120 ml
“Sélection” Sorbet Himbeer	7613312110829 1603.812	Becher	360 g
“Sélection” Sorbet Mango	7613312110805 1603.811	Becher	400 g
„Sélection“ Zitrone&Limette bio	0 1603.815	Dose	450 ml (329 g)
„Thunderstorm“ Melon - Cherry- Lemon vegan	0 1605.661	Einzellutscher	67ml (65g)
„Thunderstorm“ Melon - Cherry- Lemon vegan	0 1605.660	Schachtel à 8 Stück	je 67ml (65g)
„V-Love“ Vanilla „aha“	😊 0 1603.543	Schachtel	(12x57ml) 684
<i>Achtung: Nicht mit dem relativ ähnlichen milchhaltigen Glacé (Seehund) Vanille verwechseln!</i>			
„V-Love“ Vanilla „aha“	😊 0 1603.544	Einzel-Lutscher zu	57 ml (40g)
<i>Achtung: Nicht mit dem relativ ähnlichen milchhaltigen Glacé (Seehund) Vanille verwechseln!</i>			
„Watermelon“ vegan	0 1605.505	Einzellutscher	70ml
„Watermelon“ vegan	0 1605.504	Schachtel à 8 Stück	je 70ml (65g)
Ice Tea Zitrone	7617400050259 1605.676	Kartonschachtel	48 ml
Ice Tea Zitrone	7.61740005030 17597E+25 1605.677	Einzellutscher	48 ml

Hafervollkornflocken „aha“ glutenfrei

Delica

Hafervollkornflocken fein "aha" glutenfrei	7613312044094 1042.070	Beutel	400 g
--	---------------------------	--------	-------

Hirsotto glutenfrei

maxi, Diverse

Zwicky

"Zwicky" Hirsotto Hirsegericht mit Gemüse	7610027029590	Beutel	180 g
"Zwicky" Hirsotto Hirsegericht mit Pilzen	7610027031128	Beutel	180 g
"Zwicky" Hirsotto Hirsegericht mit Tomaten	7610027029613	Beutel	180 g

Honig

Jeder reine Blüten-Honig ist erlaubt. Honig und Tafelmelasse von Morga und Konservenfabrik Bischofszell Migros sind kontrolliert.

Waldhonig ist NICHT erlaubt.

Migros

Migros

Honig	7.61331231381 77602E+25	Diverse	180 g
-------	----------------------------	---------	-------

Sämtliche Honigsorten (auch Tafelmelasse) der Konservenfabrik Bischofszell Migros sind erlaubt.

Kaffee (Kapseln - Nespresso kompatibel)

Delica

Café Royal Caffee Lungo	7617014165361 1071.905	Schachtel 16 Kaps.	109 g
Café Royal Caramel	7617014177661 1071.918	Schachtel 16 Kaps.	102 g
Café Royal Caramel	7617014161431 1071.781	Schachtel 10 Kaps.	50 g
Café Royal Doppio Espresso	7617014165637 1071.180	Schachtel 10 Kaps.	58 g
Café Royal Espresso	7617014165132 1071.779	Schachtel 33 Kaps.	171 g
Café Royal Espresso	7617014150886 1071.791	Schachtel 10 Kaps.	52 g
Café Royal Espresso	7617014165323 1071.903	Schachtel 16 Kaps.	96 g
Café Royal Espresso bio	7617014167747 1071.182	Schachtel 10 Kaps.	50 g
Café Royal Espresso Decaffeinato	7617014185475 1071.211	Schachtel 33 Kaps.	165 g
Café Royal Espresso Forte	7617014165347 1071.904	Schachtel 16 Kaps.	109 g
Café Royal Espresso Forte	7617014173168 1071.207	Schachtel 33 Kaps.	171 g
Café Royal Espresso Forte	7617014161301 1071.792	Schachtel 10 Kaps.	52 g
Café Royal India	7617014162032 1071.783	Schachtel 10 Kaps.	50 g
Café Royal Lungo	7617014165156 1071.778	Schachtel 33 Kaps.	174 g
Café Royal Lungo	7617014150862 1071.793	Schachtel 10 Kaps.	53 g
Café Royal Lungo Decaffeinato	7617014180135 1071.475	Schachtel 10 Kaps.	53 g

Café Royal Lungo Forte	7617014187431 1071.920	Schachtel 16 Kaps.	104 g
Café Royal Lungo Forte	7617014161516 1071.787	Schachtel 10 Kaps.	53 g
Café Royal Ristretto	7617014185451 1071.928	Schachtel 33 Kaps.	174 g
Café Royal Ristretto	7617014150848 1071.790	Schachtel 10 Kaps.	53 g
Café Royal Ristretto	7617014150848 1071.790	Schachtel 10 Kaps.	53 g
Café Royal Ristretto Intenso	7617014173250 1071.208	Schachtel 10 Kaps.	53 g

Kaffee (Kapseln)

Kaffeekapseln Delizio Bio & Fairtrade	7617014175148 1071.229	Schachtel 12 Kaps.	72 g
Kaffeekapseln Delizio Espresso Alba	7617014175001 1071.223	Schachtel 12 Kaps.	72 g
Kaffeekapseln Delizio Espresso Classico	7617014129905 1071.822	Schachtel 48 Kaps.	288 g
Kaffeekapseln Delizio Espresso Classico	7617014175032 1071.214	Schachtel 12 Kaps.	72 g
Kaffeekapseln Delizio Espresso Intenso	7617014175056 1071.226	Schachtel 12 Kaps.	72 g
Kaffeekapseln Delizio Espresso Italiana	7617014175520 1071.198	Schachtel 12 Kaps.	72 g
Kaffeekapseln Delizio Lungo Crema	7617014129882 1071.821	Schachtel 48 Kaps.	288 g
Kaffeekapseln Delizio Lungo Crema	7617014174912 1071.216	Schachtel 12 Kaps.	72 g
Kaffeekapseln Delizio Lungo Decaffeinato	7617014142591 1071.847	Schachtel 48 Kaps.	288 g
Kaffeekapseln Delizio Lungo Decaffeinato	7617014174967 1071.217	Schachtel 12 Kaps.	72 g
Kaffeekapseln Delizio Lungo Fortissimo	7617014148623 1071.798	Schachtel 48 Kaps.	288 g
Kaffeekapseln Delizio Lungo Fortissimo	7617014174943 1071.218	Schachtel 12 Kaps.	72 g
Kaffeekapseln Delizio Lungo Italiana	7617014175513 1071.199	Schachtel 12 Kaps.	72 g
Kaffeekapseln Delizio Lungo Leggero	7617014148630 1071.799	Schachtel 48 Kaps.	288 g
Kaffeekapseln Delizio Lungo Leggero	7617014174905 1071.219	Schachtel 12 Kaps.	72 g
Kaffeekapseln Delizio M-Budget	7613312182277 1071.927	Beutel 50 Kaps.	280 g
Kaffeekapseln Delizio Ristretto Forte	7617014186052 1071.919	Schachtel 48 Kaps.	288 g
Kaffeekapseln Delizio Ristretto Forte	7617014175070 1071.215	Schachtel 12 Kaps.	72 g
Kaffeekapseln Delizio Ristretto Italiana	7617014175551 1071.200	Schachtel 12 Kaps.	72 g

Kandierte Früchte etc.

Coop, Diverse

Vanini

Citronat "Vanini"		Plastikschale	100 g
Orangeat "Vanini"		Plastikschale	100 g

Migros

Buderim Ginger, Australien

Chop Stick Ingwer kandiert mild	7617027975698 1585.155		125 g
---------------------------------	---------------------------	--	-------

Citronat, gehackt "Patisier"	76102103 1027.029	Plastikschale	100 g
------------------------------	----------------------	---------------	-------

Orangeat, gehackt "Patisier"	1027.028	Plastikschale	100 g
------------------------------	----------	---------------	-------

Knäckebröt

Pat Palter

Coop

FinnCrisp, Roggenvollkornknäckebröt	6410500090014	Schachtel	200 g
-------------------------------------	---------------	-----------	-------

Achtung! Koscher nur mit dem K-Finnland-Logo

Roggenknäckebröt Finn Crisp		Schachtel	200 g
-----------------------------	--	-----------	-------

Diverse

Roland

IGfKL P

Roland Delicatesse Roggen	7610058000704	Schachtel	200 g
---------------------------	---------------	-----------	-------

Roland Exquis Sesam	7610058001107	Schachtel	200 g
---------------------	---------------	-----------	-------

Roland Extra	7610058208896	Schachtel	200 g
--------------	---------------	-----------	-------

Roland Gourmet glutenfrei	7610058212015	Schachtel	230 g
---------------------------	---------------	-----------	-------

Diverse/Migros

Wasa fibres	7300400481588	Papierwickel	230 g
-------------	---------------	--------------	-------

Wasa Original	7300400118118 1103.205	Papierbeutel	205 g
---------------	---------------------------	--------------	-------

Migros

Roland

IGfKL P

"Blévita Crisp" Bio	7617027056243 1103.232	Schachtel	200 g
---------------------	---------------------------	-----------	-------

"Blévita Crisp" Delikatess	7613312133965 1103.230	Schachtel	200 g
----------------------------	---------------------------	-----------	-------

"Blévita Crisp" Vollkorn	7613312133989 1103.231	Schachtel	200 g
--------------------------	---------------------------	-----------	-------

Trans Gourmet

Roland Delicatesse Roggen	7610058000704	Schachtel	100 x 2-er
---------------------------	---------------	-----------	------------

Knäckebröt (glutenfrei-kein Pas Palter)

Nur die mit dem Kaschrus Symbol - O mit einem K drin!

Reform, Drog., Apot.

Euro-Nat

"Le Pain des fleurs" Buchweizen		Schachtel	150g
---------------------------------	--	-----------	------

"Le Pain des fleurs" Buchweizen		Schachtel	300g
---------------------------------	--	-----------	------

"Le Pain des fleurs" Buchweizen ohne Salz u. Zucker		Schachtel	150g
---	--	-----------	------

"Le Pain des fleurs" Kastanien		Schachtel	150g
--------------------------------	--	-----------	------

"Le Pain des fleurs" Quinoa		Schachtel	150g
-----------------------------	--	-----------	------

Kokosprodukte

Diverse

Renuka, Sri Lanka

"Renuka" Coconut Milk Dose 400 ml

Reform etc. , Online

Dr. Goerg Deutschland

Bio-Kokos Flakes Dr. Goerg	4260213390442	Beutel	300 g
Bio-Kokos Raspel Dr. Goerg	4260213391319	Beutel	300 g
Bio-Kokos-Mehl Dr. Goerg	4260213391135	Beutel	600 g
Bio-Kokosmus Dr. Goerg	4260213391296	Eimer	10 kg
Bio-Kokosmus Dr. Goerg	4260213390268	Glas	1000 g
Bio-Kokosmus Dr. Goerg	4260213390077	Eimer	20 kg
Bio-Kokosmus Dr. Goerg	4260213390596	Glas	200 g
Bio-Kokosmus Dr. Goerg	4260213390602	Glas	26 g
Bio-Kokosmus Dr. Goerg	4260213391289	Eimer	3 kg
Bio-Kokosmus Dr. Goerg	4260213390060	Glas	500 g
Bio-Kokosöl Dr. Goerg	4260213391265	Eimer	10 l
Bio-Kokosöl Dr. Goerg	4260213390145	Glas	1000 ml
Bio-Kokosöl Dr. Goerg	4260213390039	Eimer	20 l
Bio-Kokosöl Dr. Goerg	4260213390572	Glas	200 ml
Bio-Kokosöl Dr. Goerg	4260213390589	Glas	26 ml
Bio-Kokosöl Dr. Goerg	4260213390817	Eimer	3 l
Bio-Kokosöl Dr. Goerg	4260213390022	Glas	500 ml

Kompott

Migros

Konservenfabrik Bischofszell

Aprikosenkompott "Bischofszell"	7613312019498	Glas	310 g
	1521.545		
Zwetschgenkompott "Bischofszell"	7613312019474	Glas	310 g
	1521.540		

Konfitüren

Quitten- und Hagebutten -Konfitüren/Gelees sind generell verboten

Konfitüren 0

Konfitüren "räber"

Coop (grosse Filialen)

"räber"

Aprikosen 70% Royale	7610409901209	Glas	215 g
Erdbeeren 70% Royale	7610409901216	Glas	215 g
Kirschen schwarz 70% Royale	7610409901223	Glas	215 g
Löhrpflaumen 70% Royale	7610409901247	Glas	215 g
Zwetschgen 70% Royale	7610409901230	Glas	215 g

Diverse

Aprikosen		Aluschale	25 g
Aprikosen		Aluschale	30 g
Aprikosen 70% Royale		Glas	28,3 g
Aprikosen 70% Royale	7610409900905	Glas	390 g
Brombeeren		Aluschale	25 g
Brombeeren		Aluschale	30 g
Brombeeren 70% Royale		Glas	28,3 g
Brombeeren-Gelée		Aluschale	25 g
Brombeeren-Gelée		Aluschale	30 g

Erdbeeren		Aluschale	25 g
Erdbeeren		Aluschale	30 g
Erdbeeren 70% Royale		Glas	28,3 g
Erdbeeren 70% Royale	7610409900912	Glas	390 g
Erdbeeren/Rhabarber		Aluschale	25 g
Erdbeeren/Rhabarber		Aluschale	30 g
Heidelbeeren		Aluschale	25 g
Heidelbeeren 70% Royale		Glas	28,3 g
Himbeeren		Aluschale	25 g
Himbeeren		Aluschale	30 g
Himbeeren 70% Royale		Glas	28,3 g
Himbeeren 70% Royale	7610409900943	Glas	390 g
Himbeeren-Gelée		Aluschale	25 g
Himbeeren-Gelée		Aluschale	30 g
Johannisbeeren		Aluschale	25 g
Johannisbeeren-Gelée		Aluschale	25 g
Johannisbeeren-Gelée		Aluschale	30 g
Kirschen rot		Aluschale	25 g
Kirschen rot		Aluschale	30 g
Kirschen schwarz		Aluschale	25 g
Kirschen schwarz		Aluschale	30 g
Kirschen schwarz 70% Royale		Glas	28,3 g
Kirschen schwarz 70% Royale	7610409900929	Glas	390 g
Löhrpflaumen 70% Royale	7610409900950	Glas	390 g
Orangen bitter		Aluschale	25 g
Orangen süß		Aluschale	25 g
Orangen süß 70% Royale		Glas	28,3 g
Zwetschgen		Aluschale	25 g
Zwetschgen		Aluschale	30 g
Engros			
Aprikosen		Eimer	12,5 kg
Aprikosen		Eimer	4 kg
Brombeeren		Eimer	12,5 kg
Brombeeren		Eimer	4 kg
Erdbeeren		Eimer	12,5 kg
Erdbeeren		Eimer	4 kg
Erdbeeren/Rhabarber		Eimer	12,5 kg
Erdbeeren/Rhabarber		Eimer	4 kg
Frühstücksgelée Himbeer		Eimer	12,5 kg
Frühstücksgelée Himbeer		Eimer	4 kg
Heidelbeeren		Eimer	12,5 kg
Heidelbeeren		Eimer	4 kg
Himbeeren		Eimer	12,5 kg
Himbeeren		Eimer	4 kg
Johannisbeeren		Eimer	12,5 kg
Johannisbeeren		Eimer	4 kg
Johannisbeeren-Gelée		Eimer	12,5 kg
Johannisbeeren-Gelée		Eimer	4 kg
Kirschen rot		Eimer	12,5 kg
Kirschen rot		Eimer	4 kg
Kirschen schwarz		Eimer	12,5 kg
Kirschen schwarz		Eimer	4 kg
Nektarinen		Eimer	12,5 kg
Nektarinen		Eimer	4 kg
Orangen bitter		Eimer	12,5 kg

Orangen bitter		Eimer	4 kg
Orangen süß		Eimer	12,5 kg
Orangen süß		Eimer	4 kg
Pfirsich		Eimer	12,5 kg
Pfirsich		Eimer	4 kg
Zwetschgen		Eimer	12,5 kg
Zwetschgen		Eimer	4 kg

Räber

Apfel-Gelée		Aluschale	25 g
Neutralguss Soft Glasur Gel	7610409003217	Eimer	12,5 kg
Pfirsiche		Aluschale	25 g
Vierfrucht	7610409000636	Eimer	12,5 kg
Vierfrucht		Aluschale	25 g
Vierfrucht	7610409000940	Eimer	4 kg

Konfitüren "räber" Diät (geeignet f. Diabetiker)

Diverse

Aprikosen light		Aluschale	25 g
Brombeeren light		Aluschale	25 g
Erdbeeren light		Aluschale	25 g
Himbeeren light		Aluschale	25 g
Johannisbeerengelée light		Aluschale	25 g
Kirschen schwarz light		Aluschale	25 g
Orangen süß light		Aluschale	25 g
Zwetschgen light		Aluschale	25 g

Räber

Aprikosen 1:1 100% Frucht	7610409901803	Glas	210 g
Erdbeeren 1:1 100% Frucht	7610409901810	Glas	210 g
Himbeeren 1:1 100% Frucht	7610409901827	Glas	210 g
Kirschen schwarz 1:1 100% Frucht	7610409901834	Glas	210 g

Räber, Diverse

Aprikosen 1:1		Aluschale	25 g
Brombeeren-Gelée 1:1		Aluschale	25 g
Erdbeeren 1:1		Aluschale	25 g
Himbeeren 1:1		Aluschale	25 g
Johannisbeer-Gelée 1:1		Aluschale	25 g
Kirschen schwarz 1:1		Aluschale	25 g
Zwetschgen 1:1		Aluschale	25 g

Konfitüren Coop

Coop

Hero

Marmelade Bitterorangen	7613413563241	Glas	460 g
-------------------------	---------------	------	-------

Konfitüren Coop "extra"

Aprikosen	7613413562633	Glas	460 g
Brombeeren	7613413563067	Glas	460 g
Erdbeeren	7613413562671	Glas	460 g
	6323423		
Erdbeeren - Rhabarber	7613413563012	Glas	460 g
Heidelbeeren	7613413563036	Glas	460 g
Himbeeren	7613413562657	Glas	460 g
Schwarze Kirschen	7613413562695	Glas	460 g
Vierfrucht	7613413563081	Glas	460 g
Zwetschgen	7613413563265	Glas	460 g

Konfitüren Denner

Denner

Konfitüren Extra: Erdbeer, Aprikosen, Himbeer, Schwarze Kirschen	7610029157871	Stange	25 g
--	---------------	--------	------

Konservenfabrik Bischofszell

Aprikose	7610029027754	Glas	450 g
Erdbeere	7610029027952	Glas	450 g
Himbeere	7610029157895	Glas	450 g
Schwarze Kirsche	7610029028157	Glas	450 g

Konfitüren Fit&Well „Belle Journée“

Migros

BINA

Aprikosen	😊 0 1510.203	Glas	325g
Erdbeeren	😊 0 1510.204	Glas	325g
Heidelbeeren	😊 0 1510.206	Glas	325g

Konfitüren M-Budget

Aprikosen	😊 0 1510.032	Glas	450g
Aprikosen	😊 0 1510.033	Glas	450g

Konservenfabrik Bischofszell

Himbeeren	7613312225912 1510.030	Glas	450 g
Schwarze Kirschen	7613312245002 1510.031	Glas	450 g

Konfitüren Migros "Extra Fit & Well"

Räber

„Belle Journée“ Himbeeren / Erdbeeren / Aprikosen (2x3 Sorten)	😊 7613312407202 1510.053	Aludosen	6 x 27 g
--	-----------------------------	----------	----------

Konfitüren Migros "Extra"

„Belle Journée“ Aprikosen/ Erdbeeren/ Schwarze Kirsche (2x3 Sorten)	😊 7613312407226 1510.075	Aludosen	6x30g
---	-----------------------------	----------	-------

Konfitüren Migros "Sélection"

Konservenfabrik Bischofszell

"Sélection" Pfirsich-Maracuja	7613312294765 1510.445	Glas	240 g
-------------------------------	---------------------------	------	-------

Konfitüren Migros "Sélection" (70% Frucht)

Räber

Aprikosen/ Himbeer/ Erdbeer/ Kirschen (4 Portionen assort.)	7613312300428 1510.648	Gläsli	4 x 27 g
--	---------------------------	--------	----------

Konfitüren Migros "Sélection" 70%

Konservenfabrik Bischofszell

"Sélection" 70% Gartenbeeren	7613312091746 1510.434	Glas	240 g
„Sélection“ 70% Aprikose	7613312061091 1510.437	Glas	240 g

„Sélection“ 70% Erdbeer-Rhabarber	7613312606111	Glas	240 g
	4		
	1510.438		

Konfitüren Migros “Pur Fruit”

Alle Konfitüren dieser Produktlinie enthalten verbotene Zusätze !

Konfitüren Migros “Pur Fruit”	7613312424339		
-------------------------------	---------------	--	--

Konfitüren Migros „Belle Journée“

Migros

BINA

Satin Mango - Orange - Maracuja	😊 0	Glas	230g
	1510.069		

Konfitüren Migros „Belle Journée“ Extra

Aprikosen	😊 7613312375150	Bina	450g
	1510.050		
Aprikosen	😊 0	Glas	500g
	1510.027		
Bitterorangen	😊 0	Glas	500g
	1510.045		
Brombeeren	😊 0	Glas	500g
	1510.038		
Erdbeeren	😊 0	Glas	500g
	1510.040		
Erdbeeren - Rhabarber	😊 0	Glas	500g
	1510.041		
Himbeeren	😊 7613312375174	Beutel	450g
	1510.051		
Himbeeren	😊 0	Glas	500g
	1510.043		
Himbeeren Gelée	😊 0	Glas	500g
	1510.048		
Johannisbeeren Gelée	😊 0	Glas	500g
	1510.048		
Schwarze Kirschen	😊 0	Glas	500g
	1510.044		
Vierfrucht	😊 0	Glas	500g
	1510.046		

Konfitüren Migros „Belle Journée“ Satin

Aprikose	😊 0	Glas	230g
	1510.062		
Heidelbeer - Maracuja	😊 0	Glas	230g
	1510.068		

Konfitüren Migros „You“ 65% Fruit -30%

Apricot	😊 0	Glas	210g
	1510.408		
Peach	😊 0	Glas	210g
	1510.410		
Sour Cherry	😊 0	Glas	210g
	1510.409		
Strawberry	😊 0	Glas	210g
	1510.406		

Konfitüren Migros Bio

Aprikosen (extra, CH Früchte)	😊 0 1510.054	Glas	350g
Bitterorangen (Marmelade)	😊 0 1510.059	Glas	350g
Erdbeeren (extra)	😊 0 1510.058	Glas	350g
Heidelbeeren (extra)	😊 0 1510.056	Glas	350g
Kirschen (extra)	😊 0 1510.072	Glas	350g
Mango - Passionsfrucht (extra)	😊 0 1510.022	Glas	350g

Konfitüren Migros Fruits Suisses „Belle

Schweizer Erdbeeren	😊 7613312405703 1510.067	Glas	350g
Schweizer Erdbeeren	😊 0 1510.067	Glas	350g
Schweizer Himbeeren	😊 7613312405765 1510.070	Glas	350g
Schweizer Himbeeren	😊 0 1510.070	Glas	350g
Schweizer Kirschen (schwarz)	😊 7613312405642 1510.065	Glas	350g
Schweizer Kirschen (schwarz)	😊 0 1510.065	Glas	350g
Schweizer Waldbeeren	😊 7613312405802 1510.061	Glas	350g
Schweizer Waldbeeren	😊 0 1510.061	Glas	350g
Schweizer Zwetschgen	😊 7613312405604 1510.063	Glas	350g
Schweizer Zwetschgen	😊 0 1510.063	Glas	350g

Konfitüren Migros Gelées “Extra”

Konservenfabrik Bischofszell

Himbeer-Gelée	7616800106045 1512.039	Glas	500 g
Johannisbeeren Gelée	7613312373569 1512.331	Glas	500 g

Konfitüren/Gelées “Extra” Hero "Light"

Diverse

Hero

Aprikosen		Aluschale	25 g
Aprikosen	7614200098052	Glas	660 g
Brombeer		Aluschale	25 g
Erdbeer		Aluschale	25 g
Erdbeer	7614200098052	Glas	660 g
Himbeergelée		Aluschale	25 g
Kirschen schwarz		Aluschale	25 g
Kirschen schwarz	7614200098052	Glas	660 g
Pfirsich		Aluschale	25 g

Waldbeeren		Aluschale	25 g
Zwetschgen		Aluschale	25 g

Konfitüren/Geléés Hero

Bitterorangen Marmelade	7614200089487	Eimer	4,25 kg
Brombeer	7614200089418	Eimer	4,25 kg
Heidelbeer	7614200103404	Eimer	4,25 kg
Heidelbeeren	7614200096713	Aluschale	25 g
Heidelbeeren		Glas	28. 3g
Himbeer	7614200089418	Eimer	4,25 kg
Holunderbeeren		Aluschale	25 g
Johannisbeergelée	7614200089517	Eimer	4,25 kg
Rote Kirschen	7614200096737	Aluschale	25 g
Rote Kirschen		Glas	28. 3 g
Waldbeeren		Aluschale	25 g
Waldbeeren		Glas	28. 3 g
Zwetschgen	7614200089470	Eimer	4,25 kg

Lidl

Aprikosen	7614200121491	Glas	340 g
Erdbeeren	7614200121514	Glas	340 g
Himbeeren	7614200121477	Glas	340 g

Konfitüren/Geléés Hero "Delicia"

Diverse

Aprikosen		Aluschale	25 g
Aprikosen		Gläschen	28. 3 g
Aprikosen	76142000	Glas	320 g
Bitterorangenmarmelade	76142048	Glas	320 g
Brombeer	76142017	Glas	320 g
Erdbeer		Aluschale	25 g
Erdbeer		Gläschen	28. 3 g
Erdbeer	7.61420247614 19996E+20	Glas	320 g
Erdbeer - Rhabarber	7614200103725	Glas	320 g
Heidelbeer	76142895	Glas	320 g
Himbeer		Aluschale	25 g
Himbeer		Gläschen	28. 3 g
Himbeeren	0	Glas	320 g
Johannisbeergelée	76142093	Glas	320 g
Kirschen schwarz	76142079	Glas	320 g
Pfirsich	76142055	Glas	320 g
Waldbeer	7.61424067614 20004E+20	Glas	320 g

Konfitüren/Geléés Hero "Jam Jam"

Charming Cherry	7614200126465	Glas	200 g
Happy Apricot	7614200123976	Glas	200 g
Lovely Raspberry	7614200124010	Glas	200 g
Sunny Strawberry	7614200123990	Glas	200 g

Konfitüren/Geléés Hero "Le Fruit"

Coop

Aprikosen		Glas	225 g
Aprikosen		Aluschale	25 g
Erdbeeren		Glas	225 g
Erdbeeren		Aluschale	25 g

Gartenbeeren		Glas	225 g
Himbeeren		Glas	225 g
Himbeeren		Aluschale	25 g
Orangen bitter		Glas	225 g
Schwarze Kirschen		Glas	225 g
Schwarze Kirschen		Aluschale	25 g

Konfitüren/Gelées Hero Delight

Diverse

Aprikosen	7614200113779	Glas	295 g
Erdbeeren	7614200113775	Glas	295 g

Konfitüren/Gelées Hero Maxi Fruit

Aprikosen	7614200099127	Aluschale	28 g
Erdbeeren	7614200099127	Aluschale	28 g
Himbeeren	7614200099127	Aluschale	28 g
Schwarze Kirschen	7614200099127	Aluschale	28 g

Konfitüren/Gelées Hero Samt

Aprikosen	7614200123242	Glas	270 g
Aprikosen		Aludose	28 g
Erdbeer/Johannisbeer	7614200099042	Aluschale	28 g
Erdbeer-Johannisbeer		Glas	270 g
Himbeer	7614200123266	Glas	270 g
Himbeer		Aludose	28 g
Schwarze Kirschen		Aludose	28 g
Waldbeer	7614200123280	Glas	270 g

Konfitüren/Gelées St. Galler (Hero)

Aprikosen		Eimer	12,5 kg
Aprikosen		Aluschale	25 g
Aprikosen	7614200103442	Eimer	4 kg
Aprikosen		Glas	750 g
Brombeer-Gelée		Aluschale	25 g
Erdbeer/Rhabarber		Aluschale	25 g
Erdbeer/Rhabarber		Glas	750 g
Erdbeeren	7614200103411	Eimer	12. 5 kg
Erdbeeren	7614200103411	Eimer	4 kg
Johannisbeer-Gelée		Aluschale	25 g
Rote Kirschen		Aluschale	25 g
Schwarze Kirschen		Eimer	12,5 kg
Schwarze Kirschen		Aluschale	25 g
Schwarze Kirschen	7614200103435	Eimer	4 kg
Schwarze Kirschen		Glas	750 g
Vierfrucht		Eimer	12,5 kg
Vierfrucht	7614200103459	Eimer	4 kg
Vierfrucht		Glas	750 g
Zwetschgen		Aluschale	25 g
Zwetschgen	7614200103442	Eimer	4 kg

Konfitüren/Gelées"Extra" Hero

Die Hero Produkte der Liste (der diversen Produktgruppen z.B. Delicia, Samt, Le Fruit etc.) generell auch mit der Bezeichnung "Gastronomique" erlaubt.

Aprikosen		Eimer	12,5 kg
Aprikosen		Aluschale	25 g
Aprikosen		Glas	28. 3 g
Aprikosen		Eimer	4,25 kg

Brombeer	Eimer	12,5 kg
Brombeer	Aluschale	25 g
Erdbeer	Eimer	12,5 kg
Erdbeer	Aluschale	25 g
Erdbeer	Glas	28. 3 g
Erdbeer	Eimer	4,25 kg
Erdbeeren/Rhabarber	Eimer	4,25 kg
Himbeer	Eimer	12,5 kg
Himbeer	Aluschale	25 g
Himbeer	Glas	28. 3 g
Johannisbeer-Gelée	Eimer	12,5 kg
Johannisbeer-Gelée	Aluschale	25 g
Kirschen schwarz	Eimer	12,5 kg
Kirschen schwarz	Aluschale	25 g
Kirschen schwarz	Glas	28. 3 g
Kirschen schwarz	Eimer	4,25 kg
Orangen bitter	Aluschale	25 g
Orangenmarmelade bitter	Eimer	12,5 kg
Orangenmarmelade bitter	Glas	28. 3 g
Pfirsich	Aluschale	25 g
Vierfrucht	Eimer	4,25 kg
Zwetschgen	Eimer	12,5 kg
Zwetschgen	Aluschale	25 g

Kuchenglasur

Migros

Chocolat Frey, Buchs

Kuchenglasur dunkel

7613312295793
1027.095

Stehbeutel 125 g

Verwechslungsgefahr mit heller Kuchenglasur!

Lebkuchen

Pat Palter

Die Produkte können auch direkt bei der Firma - Tel. Nr. 034 447 47 47 - bezogen werden.

Coop

Olo Confiserie Bamby AG

Echter Berner Haselnuss Lebkuchen

7618100004700
470K

Plastikverpackung 35 g

nur von "olo Marzipan O. Lohner AG" - Broche Schehakol !

Kioske, Merkur

Echter Berner Haselnuss Lebkuchen

7618100004700
470

Plastikverpackung 35 g

nur von "olo Marzipan O. Lohner AG" - Broche Schehakol !

Merkur, Diverse

Echter Berner Haselnuss Lebkuchen

761810004753
475.2

Plastikverpackung 150 g

nur von "olo Marzipan O. Lohner AG" - Broche Schehakol !

Echter Berner Haselnuss Lebkuchen

718100004755
475

Plastikverpackung 200 g

nur von "olo Marzipan O. Lohner AG" - Broche Schehakol !

Echter Berner Haselnuss Lebkuchen

7618100047554
475.5

Plastikverpackung 290 g

nur von "olo Marzipan O. Lohner AG" - Broche Schehakol !

Marronipüree/Vermicelles tiefgekühlt

Coop

Ditzler AG Möhlin

Bergeller Marroni-Püree „Qualité&Prix“
nicht immer verfügbar

😊 7610819442781 Mödeli 220g

Bio Marroni geschält (ganze) - Coop Eigenmarke naturaplan bio
Hersteller: Louis Ditzler AG

7610807018134 Stehbeutel 400 g

Maronen-Püree naturaplan bio Coop
Hersteller: Louis Ditzler AG

7610807018141 Mödeli 220 g

Marroni geschält (ganze) - Coop Eigenmarke Qualité&Prix

Stehbeutel 500 g

Denner

Marroni-Püree

😊 7610029218183 Mödeli 220g

Marzipan

Migros

Olo

Marzipan

0 Schachtel 250 g
1027.104

Marzipan (farblos) Stange "Patissier"

7613312010785 Plastikverp
1015.102 ackung
transp.

Marzipan (grün) Stange "Patissier"

7613312010839 Plastikverp
1015.106 ackung
transp.

Olo Marzipan

Marzipan

7616500902312 Schachtel 2* 250 g
1027.104

Reformhaus

Rohmarzipan vom Reformhaus, der Firma OLO (nur ohne
Zusätze)

Marzipan Coop

Coop

Olo

Marzipan "Betty Bossi" (Mandelmasse)

7613379180957 Plastikverp
ackung
rosa

Marzipan Kartoffeln (mit Kakao)

7618100021936 Plastikverp
ackung
transp.

Marzipan Dr. Oetker

Brack.ch online

Modellierstange nature

😊 7610089061750 Strange 100g

Modellierstange nature

😊 0 Strange 100g

Marzipan Olo

Die Produkte können u. a. bei Chollowiss und z.T. bei Merkur bezogen werden.

Modellierstangen blau

😊 0 Stangen 250g

Modellierstangen braun

😊 0 Stangen 250g

Modellierstangen gelb

😊 0 Stangen 250g

Modellierstangen grau

😊 7618100071207 Stangen 250g

Modellierstangen grau

😊 0 Stangen 250g

Modellierstangen orange

😊 7618100007190 Stangen 250g

Modellierstangen orange

😊 0 Stangen 250g

Modellierstangen schwarz	☺ 7618100071177	Stangen	250g
Modellierstangen schwarz	☺ 0	Stangen	250g
Modellierstangen violette	☺ 7618100071344	Stangen	250g
Modellierstangen violette	☺ 0	Stangen	250g

Div.

Olo Marzipan mit Schokolade (Tafel)	7618100004502 450		80 g
-------------------------------------	----------------------	--	------

Diverse

Mandelmasse	7618100454253 454.25	Plastikverpackung gelb	250 g
Mandelmasse	7618100004540 454.25	Plastikverpackung gelb	250 g
Marzipan Kartoffeln (mit Kakao)	7618100019049 190.4	Plastikstehbeutel transparent	100 g
Marzipan Kartoffeln (mit Kakao)	761810001903 190.3	Plastikstehbeutel	200 g

Globus, Diverse

Modelliermarzipan Stange - braun	761800396539 453	Stangen in Kartonschachteln	à 80 g
Modelliermarzipan Stange - gelb	761800396577 453	Stangen in Kartonschachteln	à 80 g
Modelliermarzipan Stange - grün	761800396584 453	Stangen in Kartonschachteln	à 80 g
Modelliermarzipan Stange - weiss	761800396591 453	Stangen in Kartonschachteln	à 80 g

Merkur ,Div.

Olo Marzipan "Nuggi" (mit Schokolade)	7618100006025 602	Plastikfolie	25 g
Olo nature (Marzipan "Mohrenköpfl")	76184666 466	2 Plastikdose n	24 g

Mayonnaisen

Alle "light" Produkte sind verboten

Diverse

Thomy

Thomy Mayonnaise à la française	7610100034145	Tube	170 g
Thomy Mayonnaise à la française	7.61010003408 47597E+25 1066.050 (Migros)	Tube	265 g

7610100034411 Doppelpack

Thomy Mayonnaise à la française	7613036655330	Tube	35 g
Thomy Mayonnaise à la française	7610100008801	Glas	350 g
Thomy Mayonnaise à la française	7613287044587	Glas	540 g
Thomy Mayonnaise à la française	7610100039201	Glas	880 g
Thomy Mayonnaise mit Zitrone	7610100059346	Tube	265 g

Thomy Mayonnaise à la française		Portionenbeutel	20 g
Thomy Mayonnaise à la française	0	Tube	35 g, 170 g, 265 g
Thomy Mayonnaise à la française		Glas	350 g, 880 g
Thomy Mayonnaise Omega-3		Tube	35 g, 175 g
Thomy Zitronenmayonnaise		Tube	265 g

Grossverteiler

Thomy

Thomy Mayonnaise à la française		Kessel	10 kg
Thomy Mayonnaise à la française		Kessel	20 kg
Thomy Mayonnaise à la française		Kessel	4,25 kg
Thomy Mayonnaise à la française		Kessel	4. 25 kg, 10. 5 kg,

Mehle Fertigmischungen

Coop

Swissmill

"Prix Garantie" Zopfmehl	7610803012082	Beutel	1 Kg
--------------------------	---------------	--------	------

Die anderen Zopfmehle Bio naturaplan und „Qualité&Prix“ sind selbstverständlich auch erlaubt, da aber reine Mehle werden diese nicht gelistet

Landi

Zwicky

"Panflor" Glutenfreie Mehlmischung	7611330892079	Beutel	2. 5 kg
------------------------------------	---------------	--------	---------

maxi, Diverse

"Zwicky" Basis Mehlmischung (glutenfrei - für Brot, Biscuits&andere Backwaren)	7610027026568	Beutel	1 kg
"Zwicky" Helle Mehlmischung (glutenfrei - für Kuchen, Guetzli, Pizza)	7610027028784	Beutel	1 kg

Mozzarella (Vegane Alternative zu Reibkäse)

Coop / Diverse

Violife

Mozzarella Geschmack Vegan Gerieben	5202390019319	Plastikbeutel	200 g
-------------------------------------	---------------	---------------	-------

NUR mit Symbol BK

Nüsse

Nichtgeröstete, unbehandelte Nüsse sind auch wenn geschält erlaubt

Coop

Sensible Foods USA

Crunchy Edamame (Sojabohnen geröstet)	7613331747129	Beutel	21 g
---------------------------------------	---------------	--------	------

Sunray

Cashews "naturaplan" bio (geröstet&gesalzen)	7613356340787	Beutel	150 g
Cashews "Qualité&Prix" (geröstet&gesalzen)	7613356743892	Beutel	150 g
Cashews "Qualité&Prix" (geröstet&gesalzen)	7613356744974	Beutel	300 g
Cashews "Qualité&Prix" (geröstet&gesalzen)	7613356745186	Beutel	600 g
Erdnüsse "Qualité&Prix" (geröstet&gesalzen)	7610829518964	Beutel	750 g
Erdnüsse "Prix Garantie" (geröstet&gesalzen)	7610846922829	Beutel	1 kg
Erdnüsse "Qualité&Prix" (geröstet&gesalzen)	7610845154641	Beutel	500 g
Nussmischung "naturaplan" bio (ohne Fett geröstet&gesalzen)	7610829437883	Beutel	200 g
Nussmix "Qualité&Prix" (geröstet&gesalzen)	7610845154672	Beutel	200 g
Pistazien "Qualité&Prix" (geröstet&gesalzen)	7610800018605	Beutel	250 g

Pistazien "Qualité&Prix" (geröstet&gesalzen)	7610809036495	Beutel	500 g
Pistazien "Qualité&Prix" (geröstet&gesalzen)	7613379519412	Beutel	750 g
<i>nur Aktionsartikel</i>			
Pistazien bio naturaplan (geröstet,gesalzen)	7613379635990	Beutel	250 g

Drogerien, Quartierläden, Diverse

Stoli

„Stoli“ Gemischte Nüsse (mit Meersalz)	7640175010560	Beutel	30 Gramm
„Stoli“ Gemischte Nüsse (mit Meersalz)	7640175010010	Stehbeutel	351 Gramm
„Stoli“ -Nüsse (mit Meersalz)	7640175010140	Beutel	20 Gramm
„Stoli“ -Nüsse (mit Meersalz)	7640175010140	Stehbeutel	250 g
Cashewnüsse „Stoli“ (mit Meersalz)	7640175010324	Beutel	30 Gramm
Cashewnüsse „Stoli“ (mit Meersalz)	7640175010324	Stehbeutel	370 Gramm
Haselnüsse „Stoli“ (mit Meersalz)	7640175010515	Beutel	31 Gramm
Haselnüsse „Stoli“ (mit Meersalz)	7640175010263	Stehbeutel	385 Gramm
Pekannüsse „Stoli“ (mit Meersalz)	7640175010607	Beutel	24 Gramm
Pekannüsse „Stoli“ (mit Meersalz)	7640175010386	Stehbeutel	299 Gramm
Stoli-Mandeln (mit Meersalz)	7640175010492	Beutel	36 Gramm
Stoli-Mandeln (mit Meersalz)	7640175010201	Stehbeutel	450 Gramm

Migros

Migros

"Bio" Nussmischung gesalzen	7613312277263	Alubeutel	200 g
	1014.052		
"Party" Nussmischung geröstet&gesalzen	7613312206836	Alubeutel	500 g
	1014.063		

Saisonartikel

"Party" Nussmischung gesalzen	0	Alubeutel	500 g
	1014.063		

Saisonartikel

"Party" Pistazien (mit Schalen / ohne Fett/Oel geröstet)	7610200067395	Beutel	250 g
	1014.039		
"Party" Pistazien (mit Schalen / ohne Fett/Oel geröstet)	7610200190543	Beutel	500 g
	1014.040		
"Sun Queen" Pekannüsse gesalzen	7613312073766	Beutel	170 g
	1014.007		
"Sun Queen" Pistazien (ohne Schalen / ohne Fett/Oel geröstet)	7617027058216	Beutel	175 g
	1014.032		
"Sun Queen" Salzmandeln (ohne Fett/Oel geröstet)	7613312029466	Beutel	170 g
	1014.024		
"Sun Queen" Cashewkerne geröstet&gesalzen	0	Beutel	170 g
	1014.017		
"Sun Queen" Edelnussmischung geröstet (ohne Oel/Fett geröstet)	7617400010176	Beutel	170 g
	1014.026		
"Sun Queen" Nussmischung gesalzen	7613269193968	Alubeutel	170 g
	1014.006		
Almond Coaties	1013.035	Plastikstehbeutel	150 g
Bio Erdnüsse	1014.013	Beutel	250 g

Oele Coop

Coop

Florin

Frittieröl „Prix Garantie“	0	Flasche	1 l
Rapsöl „Prix Garantie“	0	Flasche	1 l
Schweizer Rapsöl Qualité&Prix	0	Flasche	1 l
Sonnenblumenöl „Prix Garantie“	0	Flasche	2 l

Sabo

bio Rapsöl „Campiuns“ kaltgepresst naturaplan	0	Glasflasche	500 ml
bio Sonnenblumenöl kaltgepresst naturaplan		Glasflasche	5 dl
Bratöl aus High Oleic Sonnenblumenöl naturaplan bio		Glasflasche	1l
Frittieröl „Qualité&Prix“	0	Flasche	3 l
Sonnenblumenöl Qualité&Prix		Flasche	0,5 l

Sabo/Florin

Erdnussöl Qualité&Prix	7613356753266	Flasche	1 l
Schweizer Rapsöl Qualité&Prix	7624841867962	Flasche	1 l
	5863716		
Sonnenblumenöl Qualité&Prix	7624841891974	Flasche	1 l
	5863713		

Oele Denner

Denner

Denner

Erdnussöl			1 l
Erdnussöl	7610029174182	Flasche	2 l
<i>Aktionsartikel</i>			
Frittieröl	7610029167658	Flasche	2 l
<i>Aktionsartikel</i>			
Rapsöl	7610029173994	Flasche	2 l
<i>Aktionsartikel</i>			
Sonnenblumenöl	7610029167641	Flasche	2 l
<i>Aktionsartikel</i>			

Florin

Frittieröl	7610029005851	Flasche	1 l
Frittieröl	7610029006131	Flasche	3 l
Rapsöl	7610029162578	Flasche	1 l
Sonnenblumenöl	7610029026351	Flasche	1 l
Sonnenblumenöl	7610029191974	Flasche	50 cl

Oele Florin

Diverse

Florin Erdnussöl	7610231052704		1 l
Florin Erdnussöl	7610231053510		12 l
Florin Erdnussöl	7610231053503		20 l
Florin Erdnussöl	7610231052728		3 l
Florin Frittieröl aus Schweizer Holl-Raps	7610231001757		12 l
Florin Frittieröl aus Schweizer Holl-Raps	7610231002563		2 l
Florin Frittieröl aus Schweizer Holl-Raps	7610231052964		20 l
Florin Schweizer Rapsöl	7610231054142		1 l
Florin Schweizer Rapsöl	7610231054210		12 l
Florin Schweizer Rapsöl	7610231054203		20 l
Florin Schweizer Rapsöl	7610231054166		3 l
Florin Sonnenblumenöl	7610231052780	Flasche	1 l
Florin Sonnenblumenöl	7610231053572	Box	12 l
Florin Sonnenblumenöl	7610231004031	Flasche	2 l
Florin Sonnenblumenöl	7610231053565	Box	20 l
Florin Sonnenblumenöl	7610231053404	Flasche	3 l

Sorina Sonnenblumenöl + Vit. A,D,E	4610231091901	Box	12 l
Sorina Sonnenblumenöl + Vit. A,D,E	7610231091918	Box	20l
Sorina Sonnenblumenöl + Vit. A,D,E	7610231093394	PE-Flasche	3 l
Grossverteiler			
Florin Sonnenblumenöl High Oleic	7610231054272	Box	12 l
Florin Sonnenblumenöl High Oleic	7610231054265	Box	20 l
Oliodor Pflanzenöl Florin	761023105834	Box	12 l
<i>Geeignet zum Fritieren!</i>			
Oliodor Pflanzenöl Florin	76102310	Box	20 l
<i>Geeignet zum Fritieren!</i>			
Spar, Diverse			
Florin Holl Rapsöl	7610231004284	Flasche	1 l
Florin Sonnenblumenöl	7610231004185	Flasche	0,5 l
Spar, Volg			
Florin Rapsöl IP-Suisse	7610231053695	Glasflasche	50 cl
Oele Lidl			
Lidl			
Vita D'or Frittieröl	20244002	Flasche rot	1 l
Vita D'or Schweizer Rapsöl	20243982	Flasche transparent	1 l
<i>Achtug: Verwechslungsgefahr mit normalen Rapsöl (aus D)!</i>			
Vita D'or Sonnenblumenöl	2.02439754056 48901E+41	Flasche transparent	1 l
Oele Migros			
Migros			
M-Classic Erdnussöl	7610200040534 1033.200	Flasche transparent	1 l
Pflanzenöl M-Budget	7610200309242 1033.020	Flasche	1 l
Migros			
bio Sonnenblumenöl	1033.345	Glasflasche	50 cl
M-Budget Rapsöl	😊 7613312434369 1033.232	Flasche transparent	1l
M-Budget Rapsöl	😊 0 1033.232	Flasche transparent	1l
M-Budget Sonnenblumenöl	😊 7613312434345 1033.231	Flasche transparent	2l
M-Budget Sonnenblumenöl	😊 0 1033.231	Flasche transparent	2l
Sabo			
M-Classic Sonnenblumenöl	1033.102	Flasche transparent	50 cl
Sabo / Florin			
M-Classic Sonnenblumenöl	7610200040503 1033.101	Flasche transparent	1 l
Sabo, Florin			
M-Classic Holl Rapsöl	7610200010254 1033.223	Flasche	3 l
M-Classic Schweizer Holl Rapsöl	7610200040374 1033.220	Flasche	1 l
M-Classic Schweizer Rapsöl	7617027731652 1033.230	Flasche	1 l

Oele Sabo

Coop, Diverse

Sabo

Sabo "Bonfrit" Pflanzliches Fritieröl		("Dorina"- form) Flasche (rot)	1 l
Sabo Sonnenblumenöl		("Dorina"- form) Flasche (gelb)	1 l

Denner

Sabo Pflanzenöl	7611690316055	Flasche	2 l
-----------------	---------------	---------	-----

Diverse

Sabo Erdnussöl (mit OU Hechscher)		Flasche	1 l
Sabo Schweizer Frittieröl Holl Raps <i>nicht das Raps Plus!</i>		Flasche	2 l
Sabo Schweizer Rapsöl (mit OU Hechscher) <i>nicht das Raps Plus!</i>		Flasche	1 l
Sabo Sonnenblumenöl (mit OU Hechscher)		Flasche	0,5 l
Sabo Sonnenblumenöl (mit OU Hechscher)		Flasche	1 l

Oele Spar

Spar

Florin

Spar Erdnussöl	7610253572860	Flasche transparent	1 l
Spar Rapsöl	7610253572846	Flasche transparent	1 l
Spar Sonnenblumenöl	7610253572822	Flasche transparent	1 l

nur wenn in der Schweiz hergestellt

Oele Volg

Volg

Sabo

Schweizer Holl-Rapsöl	7610198025957	Flasche	1 l
-----------------------	---------------	---------	-----

Sais / Florin

Volg Sonnenblumenöl	7610198000404		1 l
---------------------	---------------	--	-----

Sais, Florin

Volg Erdnussöl	7610231087843		1 l
----------------	---------------	--	-----

Oliven

Coop

Dumet

"Qualité&Prix" (Griechische) Olives "Chalkidiki Atlas" Premium (grün)	7610818252763	Plastiksteh beutel	185 g
"Qualité&Prix" (Griechische) Olives "Chalkidiki" (grün)	7610807100693	Plastiksteh beutel	200 g
"Qualité&Prix" (Griechische) Olives "Chalkidiki" (grün)	7627534375225	Plastiksteh beutel	400 g

"Qualité&Prix" (Marokkanische) Olives "Beldi" (schwarz)	7627534084837	Plastiksteh beutel	200 g
"Qualité&Prix" (Spanische) Olives "Hojiblanca" (schwarz)	7613331621337	Plastiksteh beutel	150 g
"Qualité&Prix" (Spanische) Olives "Hojiblanca" (schwarz)	7627534374921	Plastiksteh beutel	400 g
"Qualité&Prix" Griechische) Olives "Amphisis" (schwarz)	7610807100679	Plastiksteh beutel	200 g
"Qualité&Prix" Griechische) Olives "Kalamatai" (schwarz)	7610807100709	Plastiksteh beutel	200 g

Manor

Spanische Oliven (aus Andalusien) GORDAL REINA "dumet"		Plastiksteh beutel	200 g
Spanische Oliven (aus Andalusien) HOJIBLANCA "dumet"	7.61331229715 57602E+25	Plastiksteh beutel	150 g

Migros

Spanische Oliven (aus Andalusien, entsteint)	7613312297155 1560.920	Plastiksteh beutel	150 g
--	---------------------------	-----------------------	-------

Migros

Schwarze Oliven mit Stein, à la grècque	0 1560.275	Plastiksteh beutel	200 g
---	---------------	-----------------------	-------

Prodega

Dumet

"Trans Gourmet" Quality prodega - Spanische Oliven grün "Gordal Reina" - aus Andalusien		Plastiksteh beutel	600 g
"Trans Gourmet" Quality prodega - Spanische Oliven grün "Gordal Reina" entsteint, aus Andalusien		Plastiksteh beutel	1000 g (500 g)
"Trans Gourmet" Quality prodega - Spanische Oliven grün "Manzanilla" in Scheiben - aus Andalusien		Plastiksteh beutel	1100 g (600 g abgetr.)
"Trans Gourmet" Quality prodega - Spanische Oliven schwarz entsteint "Hojiblanca"- aus Andalusien		Plastiksteh beutel	500 g
"Trans Gourmet" Quality prodega - Spanische Oliven schwarz in Scheiben "Hojiblanca"- aus Andalusien		Plastiksteh beutel	1100 g (600 g abgetr.)
"Trans Gourmet" Quality prodega Oliven à la grècque - Aus Marokko		Plastiksteh beutel	600 g

Paniermehl

Migros

Jowa Volketswil

Paniermehl hell	7613269182528 1062.739	Papierbeut el	300 g
-----------------	---------------------------	------------------	-------

Paniermehl glutenfrei

Zwicky Onlineshop/Fabrikladen

Zwicky

Paniergold „Zwicky“	7610027032354	Kartonscha chtel	400 g
---------------------	---------------	---------------------	-------

Pommes Chips

Coop

Zweifel

Bio Chips Nature (naturaplan)		Beutel	140 g
-------------------------------	--	--------	-------

Nur diejenigen mit Zweifel Logo auf Rückseite!

bio naturaplan Chips Rosmarin	7613413114818	Beutel	140 g
Coop, Denner, Diverse			
Zweifel "Cractiv" Chips Paprika (40% weniger Fett)	7610095031006	Beutel	160 g
Zweifel "Cractiv" Chips Paprika (40% weniger Fett)		Beutel	75 g
Zweifel Paprika "Original" Chips	7.61009501402	Beutel	175 g
	37597E+25		
Zweifel Paprika "Original" Chips	7.61009501300	Beutel	280 g
	27601E+25		
	1019.501		
Zweifel Paprika "Original" Chips	7610095012005	Beutel	30 g
Zweifel Paprika "Original" Chips		Beutel	90 g
Zweifel Paprika "Original" Chips XXL		Beutel	380 g
Zweifel Paprika Chips "Joujoux"	7610095085009	Beutel	42 g
Zweifel Wave Chips "Inferno" - höllisch scharf - XXL	7610095116703	Beutel	250 g
Zweifel Wave Chips "Inferno" - Höllisch scharf!		Beutel	120 g
Denner			
Konservenfabrik Bischofszell			
Chips Nature	7610029115710	Beutel	300 g
Chips Nature XXL	7610029179477	Beutel	400 g
Diverse			
Zweifel			
Zweifel "Cractiv" Chips nature (30 % weniger Fett)		Plastikbeutel	75 g
		el	
Zweifel "Cractiv" Chips nature (30% weniger Fett)	7610095030009	Beutel	160 g
Zweifel Chips "Kezz" extra crunchy chips Original Paprika	7610095118509	Beutel	110 g
Zweifel Chips "Kezz" extra crunchy chips salt	7610095210500	Beutel	110 g
Zweifel Chips "Moutarde"	7610095107305	Beutel	175 g
Zweifel Chips "Original" nature	7610095002006	Beutel	30 g, 42 g (Joujoux)
Zweifel Provençale "Original" Chips	7610095053008	Plastikbeutel	30g, 90g
		el	
Zweifel Wave Chips "Inferno" - Höllisch scharf!	7610095107206	Beutel	30 g
Elvetino, Diverse			
Konservenfabrik Bischofszell			
"Terra" Nature Chips		Beutel	30 g
		schwarz	
Migros			
"Farm Chips" Blue Nature	7613312141649	Beutel	150 g
	1019.371		
"Farm Chips" Nature	0	Beutel	150 g
	1019.350		
"Royal" Chips Blue (nur saisonal)	7613312013342	Beutel	100 g
	1019.311	schwarz	
"Royal" Chips nature	7613312013427	Beutel	100 g
	1019.315	schwarz	
Chips	1019.099	Beutel	30 g
<i>Nur in M-Restaurants erhältlich</i>			
Chips Nature "Léger" 30 % weniger Fett	7616800816319	Beutel	75 g
	1019.102		
Chips nature 30% weniger Fett "Léger"	7616800400655	Beutel	200 g
	1019.090		
Chips nature bio	7613312383353	Beutel	140 g
	1019.127		

M-Budget Nature Chips	7616800817088 1019.123	Beutel	350 g
M-Classic Chips nature	7616800905624 1019.020	Beutel	280 g
M-Classic Chips nature XL	1019.113	Beutel	400 g
Zweifel Chips "Original" nature	7610095005007 1019.502	Beutel	280 g
Zweifel Chips "Original" nature	1019.533	Beutel	380 g
Zweifel Chips "Original" nature	7610095003003 1019.500	Beutel	90 g
Zweifel Chips nature, Joujoux	7610095081001 1019.517	Beutel	42 g
Zweifel Paprika "Original" Chips	7610095015006 1019.503	Beutel	280 g
Zweifel Paprika "Original" Chips	1019.534	Beutel	380 g
Zweifel			
Zweifel Chips "Kezz" extra crunchy chips Original Paprika	7610095118509 1019.563	Beutel	110 g
Zweifel Chips "Kezz" extra crunchy chips salt	7.61009521050 07599E+25 1019.523	Beutel	110 g
Zweifel Paprika "Original" Chips	1019.501	Beutel	90 g
Zweifel Paprika Chips, Joujoux	1019.704	Beutel Duopack	2x42 g
Zweifel Paprika Chips, Joujoux	7610095085009 1019.518	Beutel	42 g
Zweifel Wave Chips "Inferno" - Höllisch scharf!	7610095070005 1019.530	Beutel	120 g

Restaurants

für Lüchinger & Schmid

"Quick" Chips nature Beutel 130 g

Pommes Frites

Denner

Konservenfabrik Bischofszell

Ofen Frites fein 7610029146691 Beutel 750 g

Pommes Frites grob 7610029146677 Beutel 1400 g

Wellenfrites 7610029178708 Beutel 750 g

Migros

"M Classic" Pommes frites 7613269180166 Beutel 1500 g
1620.100

"M Classic" Pommes frites 7613269319658 Beutel 2 kg
1620.249

"M Classic" Pommes frites 7613269319658 Beutel 2 kg
1620.249

"M Classic" Pommes frites 7613269180302 Beutel 750 g
1620.101

"M Budget" Pommes Frites 7613312315996 Beutel 2.5 Kg
1620.259

"M Classic" Fun Frites 7613269180388 Beutel 750 g
1620.110

"M Classic" Ofen Frites 7613269180128 Beutel 1500 g
1620.102

"M Classic" Ofen Frites	7613269319672 1620.270	Beutel	2 kg
"M Classic" Ofen Frites	7613312094341 1620.104	Beutel	240 g
"M Classic" Ofen Frites	7613269180104 1620.260	Beutel	500 g
"M Classic" Ofen Frites Léger	7613312311738 1620.111	Beutel	600 g
<i>40 % weniger Fett</i>			
"M-Classic" Pommes Allumettes extrafein	7613269180180 1620.103	Beutel	750 g
Bio Ofen Frites	7613269319610 1620.262	Beutel	500 g

Pop Corn

CC Anghern, CC Prodega

Maya

"Maya" Pop Corn Salt	7640119225555	Sack	10 l
----------------------	---------------	------	------

Coop

Zweifel

Coop naturaplan BIO Popcorn gesalzen		Beutel	50 g
Pop Corn gesalzen Qualité&Prix <i>nur mit der Aufschrift "hergestellt in der Schweiz"</i>	7611654399209	Beutel	100 g
Pop Corn gesalzen Qualité&Prix <i>nur mit der Aufschrift "hergestellt in der Schweiz"</i>	7613356571693	Beutel	200 g

Coop, Tankstel. ,Avec,CC

Maya

"Maya" Pop Corn Choco <i>Achtung: Andere Sorten (z. B. Caramel) nicht erlaubt!</i>	7640119220109	1l Dose	95 g
"Maya" Pop Corn Strawberry <i>Achtung: Andere Sorten (z. B. Caramel) nicht erlaubt!</i>	7640119220901	1l Dose	80 g

Diverse

Zweifel

Zweifel Bio Pop Corn (Salt)	7610095119001	Beutel	90 g
Zweifel Pop Corn Salz	7610095106001	Beutel	90 g

Spar

Pop Corn gesalzen "Schellen-Ursli"	7610095105608	Beutel	50 g
------------------------------------	---------------	--------	------

Tankstellen, Avec,CC

Maya

"Maya" Pop Corn Salt	7640119225524	3,1l Dose	124 g
"Maya" Pop Corn Salt	7640119220505	1l Dose	40 g
"Maya" Pop Corn Sugar	7640119221304	1l Dose	60 g

Preiselbeeren

Diverse

Hero Lenzburg

Preiselbeeren Gastronomie Hero Konservenfabrik Bischofszell	7614200096553	Glas	720 g
Preiselbeeren Gastronomie Hero		Eimer	4 kg

Migros

Preiselbeeren	1529.251	Glas	330 g
---------------	----------	------	-------

Volg

"räber"

Preiselbeeren "räber"	7610409903609	Glas	210 g
-----------------------	---------------	------	-------

Pudding

Diverse

Wander AG

"Dawa"-Banane Express Crème (ohne Kochen)		Beutel oder Mehrfachpackung	75 g
---	--	-----------------------------	------

Pudding/Crème

Migros

Midor AG

Crème Quick, Schokolade-Aroma	7613312366844 1025.051	Beutel	300 g
Crème Quick, Vanille-Aroma	7613312366868 1025.977	3 Beutel à 75 g	225 g
Panna Cotta	1025.971	Beutel	195 g
Panna Cotta	0 1025.971	Kartonschachtel	195 g
Pudding Crème, Schokolade-Aroma	1025.004	Beutel	300 g
Pudding Crème, Vanille-Aroma	7613312366981 1025.973	3 Beutel à 72 g	216 g

Reinigungsmittel

Diverse

düring

durgol Milchsysteem-Reinger	☺ 7640170981681	Pet	500ml
durgol Milchsysteem-Reinger	☺ 0	Pet	500ml
durgol Reinigungstabletten (für Kaffeemaschinen)	☺ 7640170983135	Schachtel	10Tabletten
durgol Reinigungstabletten (für Kaffeemaschinen)	☺ 0	Schachtel	10Tabletten

Reis-"Milch"

Reformhäuser, Apoth.

Soyana

"Soyana" Swiss Reis Drink bio Choco	7610612013263	Kartonverpackung	0.5 l
"Soyana" Swiss Reis Drink bio Choco	7610612013065	Kartonverpackung	1 l
"Soyana" Swiss Reis Drink bio Mandeln	7610612013041	Kartonverpackung	1 l
"Soyana" Swiss Reis Drink bio Vanille	7610612013027	Kartonverpackung	1 l
"Soyana" Swiss Reis Drink bio Vollreis	7610612013201	Kartonverpackung	0.5 l
"Soyana" Swiss Reis Drink bio Vollreis	7610612000096	Kartonverpackung	1 l
"Soyana" Swiss Reis Drink bio Vollreis Plus Calcium	7610612013010	Kartonverpackung	1 l

Salat - Kernen/Samenmischung

Coop

Gastro Star (Aeschlimann)

Kernen und Samen "Mix it" Betty Bossi		Beutel	30 g
---------------------------------------	--	--------	------

Migros

Delica

M-Classic Kernen-Nuss-Mix	0	Beutel	250g
	1042.198		

Zwicky Onlineshop/Fabrikladen, CC

Zwicky

„Zwicky“ Kernen-Mix „Saladgoodies“ Sesamkerne <i>normale Sesamkerne, auch geröstet sollten unproblematisch sein</i>	7610027002999	Beutel	500 g
---	---------------	--------	-------

Salate (fertig) CCA

CCA

eisberg

Carotten julienne 1. 6mm "eisberg"	7610514226112	Beutel	1kg
Carotten julienne 1. 6mm "eisberg"	7610514226136	Beutel	3 kg
Carotten Stängeli "eisberg"	7610514206411	Beutel	1 kg
Kabis rot "eisberg"	7610514346117	Beutel	1 kg
Kabis weiss "eisberg"	7610514356017	Beutel	1 kg
Kürbis geschält "eisberg"	7610514471116	Beutel	1 kg
Kürbis rissolée "eisberg"	7610514472212	Beutel	1 kg
Pfälzer Carotten julienne 1. 6mm "eisberg"	7610514206510	Beutel	1 kg
Pfälzer Carotten julienne grob "eisberg"	7610514206213	Beutel	1 kg
Pfälzer Carotten Vichy 5mm "eisberg"	7610514223517	Beutel	1 kg
Sellerie julienne 1. 6mm "eisberg"	7610514716118	Beutel	1 kg

CCA, Prodega

Kabis rot "eisberg"	7610514346155	Beutel	5 kg
---------------------	---------------	--------	------

Salate (fertig) Coop - ganze Schweiz

- *Im allgemeinen können Fertigsalate zusätzlich zur Frage der Insekten auch andere halachische Probleme haben!*

(Auf Etikette achten ob allenfalls Produkt/e aus Israel)

Nur wenn Lizenznehmer Gastro Star (Code 001) oder Sylvain&Co.(Code 011)

Ohne Belesen erlaubt.

Coop

Bio Rotkabis "Betty Bossi"	7627535034435	Beutel	200 g
Bio Sellerie geraffelt "Betty Bossi"		transp. Plastikbeutel	230 g
Coleslaw Tricolore "Betty Bossi"	7627534185497	transp. Plastikbeutel	250 g
Suppen Mix mit Kürbis "Betty Bossi"	7627534868253	Beutel	500 g
Gastro-Star Bio Karotten geraffelt "Betty Bossi"	7610807077018	transp. Plastikbeutel	230 g
bio Karottenmischung "Betty Bossi"	7613331310392	transp. Plastikbeutel	300 g
Brunoise "Betty Bossi"	7610807077230	Plastikscha- le	70 g
Karotten geraffelt "Betty Bossi" "Suisse Garantie"	7610818074051	transp. Plastikbeutel	320 g

Kürbiswürfel "Betty Bossi"	7610849119363	Kartonschale	400 g
<i>Nur saisonal. Beigelegte Petersilie muss belesen werden! Achtung nicht die gekochten die auch 400g Inhalt haben! Siehe Deklaration) !</i>			
Rüebli "Betty Bossi" (Karottenstäbchen)	7610848580539	transp. Plastikbeutel	400 g
Prodague			
Bio Weisskabis geschnitten "Betty Bossi"	7610807077353	transp. Plastikbeutel	200 g
Sylvain&Co			
Cole Slaw bio naturaplan	7613379939098	transp. Plastikbeutel	200 g
Salate (fertig) Denner, Spar, Volg, Globus			
Denner, Spar, Volg, Globus			
Kellermann			
Q&F kellermann. ch Carotten		Plastikbeutel	200 g
Q&F kellermann. ch Rotkabis		Plastikbeutel	200 g
Q&F kellermann. ch Sellerie		Plastikbeutel	200 g
Q&F kellermann. ch Weisskabis		Plastikbeutel	200 g
Salate (fertig) Eisberg Schweiz /Gastro Star			
Volg Aargau			
eisberg			
Weisskabis Salat	7610514437341	Plastikbeutel	200 g
<i>Nur von Eisberg Schweiz/Gastro Star - siehe Etiketke/Beutel</i>			
Volg, Div.			
Karottensalat	7610514437143	Plastikbeutel	200 g
<i>Nur von Eisberg Schweiz/Gastro Star - siehe Etiketke/Beutel</i>			
Rotkabissalat	7610514437440	Plastikbeutel	200 g
<i>Nur von Eisberg Schweiz/Gastro Star - siehe Etiketke/Beutel</i>			
Selleriesalat	7610514437242	Plastikbeutel	200 g
<i>Nur von Eisberg Schweiz/Gastro Star - siehe Etiketke/Beutel</i>			
Salate (fertig) Manor			
Manor			
Sylvain&Co			
Sylvain&Co Kürbiswürfel	7611469116138		350 g
<i>nur saisonal, Achtung gekochte!</i>			
Sylvain&Co. feingewürfeltes Peperoni	7611469117098		60 g
Sylvain&Co. Karotten geraffelt	7611469040112	transp. Plastikbeutel	270 g

Sylvain&Co. Rotkabis geraffelt	7611469041034	transp. Plastikbeutel	180 g
Sylvain&Co. Sellerie julienne	7611469040631	transp. Plastikbeutel	200 g
Sylvain&Co. Weisskabis geraffelt	7611469040341	transp. Plastikbeutel	180 g

Salate (fertig) Migrolino ganze Schweiz

Migros

Müller Cham

Karottensalat No136	0	Plastikbeutel	250 g
---------------------	---	---------------	-------

Salate (fertig) Migros - ganze Schweiz

Kellermann, Spavetti, Müller, Gruber

"Anna`s best" Gemüsestängeli	7617027632942 1311.002	Plastikbeutel	250 g
"Anna`s best" Karotten geraffelt	7617027855389 1310.510	Plastikbeutel	320 g
"Anna`s best" Pfannengemüse	1311.011	Plastikscha le	300 g
bio Coleslaw geraffelt	7617027855402 1310.511	Plastikbeutel	200 g
bio Karotten geraffelt	7617027632690 1310.512	Plastikbeutel	200 g
bio Karotten Sellerie geraffelt	7617027632775 1310.516	Plastikbeutel	200 g
bio Sellerie roh geraffelt	7617027632737 1310.514	Plastikbeutel	200 g
bio Weisskabis geraffelt	7617027632782 1310.517	Plastikbeutel	200 g

Salate fertig Prodega

Prodega

eisberg

"Gastro Star" Carotten Stängeli	7610514226358	Beutel	5kg
"Gastro Star" Gemüse brunoise fein	7610514816597	Beutel	500 g
"Gastro Star" Pfälzer Carotten Stängeli	7610514206411	Beutel	1 kg
"Gastro Star" Pfälzer Carotten Stängeli	7610514206459	Beutel	5 kg
"Gastro Star" Pfälzer Carotten Vichy 5mm	7610514203519	Beutel	1 kg
"Gastro Star" Pfälzer Carotten Vichy 5mm	7610514203557	Beutel	5 kg
"Quality" Carotten 1. 6 mm	7610034507050	Beutel	1 kg
"Quality" Kabis rot 1mm	7610034507081	Beutel	1 kg
"Quality" Kabis weiss 1mm	7610034507074	Beutel	1 kg
"Quality" Pfälzer Carotten 1. 6mm	7610514284112	Beutel	1 kg
"Quality" Sellerie 1. 6mm	7610034507067	Beutel	1 kg

Salz-Sticks

Pat palter

Coop, Diverse

Roland

Sticks "Roland"	7610058212800	Beutel	100 g
-----------------	---------------	--------	-------

Sticks "Roland"	0	Beutel	200 g
Sauerkraut/Sauerrüben roh			
Coop			
Schöni			
Sauerkraut Coop Natura plan BIO roh mit Wacholderbeeren	7610845353174	Beutel	500 g
div. CC			
Masshard			
Sauerkraut "Masshard", roh	7610798002105	Kessel (grün)	10 kg
Schöni			
Sauerkraut "Schöni", roh	7610596001157	Kessel (rot)	10 kg
Sauerkraut "Schöni", roh	7610596001140	Kessel (rot)	5 kg
Thurnen			
Sauerkraut "Thurnen", roh	7610688000082	Kessel (grün)	10 kg
Sauerkraut "Thurnen", roh	7610688000099	Kessel (grün)	5 kg
Diverse			
Masshard			
"Suurchabis" Sauerkraut (roh)	7610596010111	Eimerli	475 g
Metzgercenter Thun			
Schöni			
Sauerrüben "Schöni"		Kessel (weiss)	5 kg
Migros			
Masshard			
"Bio" Sauerkraut (roh)	7610596040095 1311.287	Eimerli	475 g
"Suurchabis" Sauerkraut (roh)	7610596010111 1311.272	Eimerli	475 g
Reformhäuser			
Schöni			
Bio-Sauerkraut (roh)	7610596040095	Eimerli	475 g
Volg, Globus, Reformhäuser			
Sauerkraut "Schöni" bio roh mit Gewürzkräutern <i>nur vom Hersteller Schöni Swissfresh AG (siehe unten am Beutel)</i>	7610596003502	Beutel	250 g
Sauerkraut "Schöni" bio roh mit Gewürzkräutern <i>nur vom Hersteller Schöni Swissfresh AG (siehe unten am Beutel)</i>	7610596003403	Beutel	500 g
Schlagrahmfestiger			
Migros			
Midor AG			
Schlagrahmfestiger	1097.198	Plastikfolie à 4x9 g	36 g
Schokolade			
Coop			
Halba			
"Halba" 49% Crémant	0	Tafel	200 g
"Halba" 50% Crémant	0	Tafel	100 g
"Prix Garantie" Chocolat Crémant 45%	0	Tafel	100 g
"Prix Garantie" Chocolat Noir 65%	0	Tafel	100 g

„Halba“ Noir 72 % Noir	0	Tafel	100 g
Bio naturaplan 70% Ecuador	0	Tafel	100 g
Bio naturaplan 70% Honduras	7610848492740	Tafel	100 g
Bio naturaplan 82% Madagascar	7613413402335	Tafel	100 g
Bio naturaplan 87% Honduras	7613413014569	Tafel	100 g
Bio naturaplan Cacaonibs Ecuador 60%	7613356627123	Tafel	100 g
Bio naturaplan Cafè Madagascar 76%		Tafel	100 g
Bio naturaplan Cuisine Crémant 64% (Backschokolade)	7624841158503	Tafel	200 g
Bio naturaplan Fleur de sel Honduras 70%	7624841560092	Tafel	100 g
Bio naturaplan Orange Honduras 60%	7627534587208	Schachtel	100 g
bio naturaplan 70% Ecuador	0	Tafel	100 g
bio naturaplan 70% Honduras	0	Tafel	100 g
bio naturaplan 82% Madagascar	0	Tafel	100 g
bio naturaplan 87% Honduras	0	Tafel	100 g
bio naturaplan Cacaonibs Ecuador 60%	0	Tafel	100 g
bio naturaplan Cafè Madagascar 76%	0	Tafel	100 g
Bio naturaplan Chocolat Noir aux Pistaches 60% Cacao	7.61165488405 77597E+25	Tafel	150 g
bio naturaplan Chocolat Noir aux Pistaches 60% Cacao	0	Tafel	150 g
bio naturaplan Chocolat Noir Bio Pistaches 60% Cacao	0	Tafel	150 g
bio naturaplan Cuisine Crémant 64% (Backschokolade)	0	Tafel	200 g
bio naturaplan Cuisine Crémant 64% Chocolat bio (Backschokolade)	0	Tafel	200 g
bio naturaplan Fleur de sel Honduras 70%	0	Tafel	100 g
bio naturaplan Orange Honduras 60%	0	Tafel	100 g
Halba 49% Crémant	7624841866453	Tafel	200 g
Halba 50% Crémant	7624841866156	Tafel	100 g
Halba Noir 72 %	7624841866750	Tafel	100 g
naturaplan 100% Honduras chocolat noir bio	0	Tafel	100 g
naturaplan 70% Ecuador chocolat noir bio	0	Tafel	100 g
naturaplan 70% Honduras chocolat noir bio	0	Tafel	100 g
naturaplan 82% Madagascar chocolat noir bio	0	Tafel	100 g
naturaplan 87% Honduras chocolat noir bio	0	Tafel	100 g
naturaplan 96% Madagascar chocolat noir bio	0	Tafel	80 g
naturaplan Cacaonibs Ecuador chocolat noir bio 60%	0	Tafel	100 g
naturaplan Cafè Madagascar chocolat noir bio 76%	0	Tafel	100 g
naturaplan Fleur de sel Honduras chocolat noir bio 70%	0	Tafel	100 g
naturaplan Orange Honduras bio 60%	0	Tafel	100 g
Prix Garantie Chocolat Crémant 45%	7613379156792	Tafel	100 g
Prix Garantie Chocolat Noir 65%	7624841398848	Tafel	100 g
Schokoladen-Würfeli	0	Beutel	160 g
Halba AG, Wallisellen			
Crémant cacao 50% Qualité&Prix	7611654451761	Tafel	100 g
Crémant Dunkle Schweizer Schokolade Qualité&Prix	7610849623730	Tafel	200 g
naturaplan bio Chocolat noir 70% de cacao	0 4395347	Tafel	100 g
Noir 72 % Cacao Qualité&Prix	7611654606901	Tafel	100 g
Noir 85% Cacao	7611654607724	Tafel	100 g
Denner			
Chocolat Frey, Buchs			
Noir 72 % Cacao	7616500012134	Tafel	100 g
Duty free			
“Frey” Chocobloc Dark 72%	7616500012134	Schachtel	100 g
Mahony Dark 55%	7616500665361	Schachtel	400 g

Migros

"Les Adorables" Cremetta	7616500663978 1002.003	Tafel	100 g
"Suprême" Amandes & Myrtilles	7616500652897 1001.183	Tafel	100 g
"Suprême" Bouquet d'Oranges	7616500904811 1001.054	Tafel	100 g
"Suprême" Noir Authentique	7616500904842 1001.057	Tafel	100 g
"Suprême" Vanille Bourbon	1001.112	Tafel	100 g
„Suprême“ Noir Extra 85%	7616500659995 1001.464	Tafel	100 g
„V-Love“ Plant-Based Choco Bars Almonds	0 1015.591	Riegel	3 x 50 g
„V-Love“ Plant-Based Choco Bars Nuts	0 1015.590	Riegel	3 x 50 g
„V-Love“ Plant-Based Choco Berry 65%	1001.694	Tafel	100 g
„V-Love“ Plant-Based Choco Blueberry Almond	0 1001.693	Tafel	100 g
„V-Love“ Plant-Based Choco Classic	0 1009.250	Schachtel	150 g
„V-Love“ Plant-Based Choco Coco	😊 7613312398951 1009.251	Schachtel	150g
„V-Love“ Plant-Based Choco Coco	😊 0 1009.251	Schachtel	150g
Backschokolade-Würfel	7613312295809 1027.096	Plastiksteh beutel	160 g
Crémant 47%	1001.207	Tafel	100 g
Crémant 55%	7616500646100 1001.430		100 g
Crémant 55%	0 1001.315	Tafel	400 g
Kochschokolade	7616500937130 1001.006	Tafel	200 g
<i>ersetzt M-Classic Kochschokolade</i>			
Mahony Dark	7616500912922 1001.267	Schachtel	100 g
M-Budget · Dunkle Tafelschokolade · mit Zuckerfondantfüllung mit Himbeergeschmack	7613312322994 1002.009	Tafel	100 g
M-Budget Dunkle Schokolade	7613269195504 1001.125		100 g
M-Budget Dunkle Schokolade 71%	7613312420508 1001.115		100 g
M-Classic 47% Crémant	7613312260395 1001.445		100 g
M-Classic Dunkle Schokolade mit Zuckerfondantfüllung mit Himbeergeschmack	7613269195740 1002.016	Tafel	100 g
Noir 72%	7616500923386 1001.420	Stengel	35 g
Noir Intense 91%	0 1001.541	Tafel	100 g
Noir Special 72% (Croquetten) saisonal	0 1006.310	Tafel	115 g
Noir Special 72% Cacao	0 1001.213	Tafel	100 g

Noir Spezial 72% (Für Diabetiker verwendbar)	7616500671508 1001.217	Tafel	100 g
<i>ohne Zuckerzusatz</i>			
Schokoladen-Späne	7616500270978 1027.097	Packung	130 g
Suprême Friletti Noir Extra fin (Hauchdünn)	7616500646131 1009.502	Schachtel	200 g
V-Love Plant-Based Choco Classic	7613312320662 1001.690	Tafel	100 g
V-Love Plant-Based Choco Cocoa Nibs 65%	0 1001.692	Tafel	100 g
V-Love Plant-Based Choco Nuts	0 1001.691	Tafel	100 g

Schokolade Lindt & Sprüngli

Diverse

Lindt & Sprüngli

Chcocolat Lindt Crémant 49% (Das Original seit 1879)	7610400082907	Tafel	100 g
Schokolade "Lindt" Hauchdünn Dunkel	0	schwarze Schachtel	180 g
Schokolade "Lindt" Piccoli (Surfin Dunkle Schokoladen- Couverture)	7.61040006891 87597E+25 493931	Beutel	2. 5 kg

Duty free Airports

Schokolade "Excellence" 85% Cocoa Dunkel "SwissThins"		weiss/schw arze Schachtel	200 g
Schokolade "Lindt" Dark SwissPremium Chocolate	7610400073851	Tafel	300 g
Schokolade "SwissThins" (Hauchdünn dunkel)	37466080857	goldene Schachtel	180 g

Schokoladepulver/Kakao

Diverse

Kraft Jacobs Suchard

Schokoladepulver "suchard express"		Nachfüllbe utel	1 kg
Schokoladepulver "suchard express"		Portionenb eutel	14. 5 g
Schokoladepulver "suchard express"		Dose	400 g
Schokoladepulver "suchard express"		Dose	800 g

Wander AG

Schokoladenpulver "Caotina" noir (Wander)		Beutel	15 g
Schokoladenpulver "Caotina" noir (Wander)	7612100802298	Dose	500 g
Schokoladenpulver "Caotina" original (Wander)		Beutel	1 kg
Schokoladenpulver "Caotina" original (Wander)		Beutel	15 g
Schokoladenpulver "Caotina" original (Wander)		Dose	2 kg
Schokoladenpulver "Caotina" original (Wander)	0	Dose	500 g
Schokoladenpulver "Caotina" original (Wander)	0	Beutel	750 g

Migros

Migros

Kakaopulver "Pâtissier"	7613312262153 1027.326	Dose	200 g
Schokoladepulver "Pâtissier"	7613269262039 1027.324	Dose	400 g

Schokoladepulver/Kakao	0 1027.017	Beutel	400 g
<i>ab Ende Mai 23 erhältlich</i>			
Reformhäuser			
Morga			
Soja-Choc (Morga)		Dose	600 g
Soja-Choc (Morga)		Nachfüllbeutel	600 g
Sojamalt "plus" (Morga)		Dose	400 g
Sojamalt "plus" (Morga)		Nachfüllbeutel	400 g
Sojamalt (Morga)		Nachfüllbeutel	1 kg
Sojamalt (Morga)		Dose	400 g
Sojamalt (Morga)		Nachfüllbeutel	400 g
Senf Thomy			
Diverse			
Thomy			
Thomy Senf (mild)	7610100031106	Tube	100 g
Thomy Senf (mild)		Bidon	11 kg
Thomy Senf (mild)		Portionentuben	12 g
Thomy Senf (mild)	0	Tube	200 g
Thomy Senf (mild)		Trinkglas	210 g
Thomy Senf (mild)	7610100031274	Tube	300 g
Thomy Senf (mild)		Bidon	5 kg
Sirup Migros			
Migros			
Seba Aproz			
Alpenkräuter-Sirup Bio	7617500197012 1215.021	Pet	0.5 l
Frucht sirup Beeren	7613312265116 1215.060	Pet	75 cl
Frucht sirup Blutorange	7613269355977 1215.066	Pet	75 cl
<i>z. T. aus Israel (Maaser / Schmitto)</i>			
Frucht sirup Cassis	7613312265178 1215.065	Pet	75 cl
Frucht sirup Erdbeer	7613312265154 1215.063	Pet	75 cl
Frucht sirup Himbeer	7613312265246 1215.070	Pet	1,5 l
Frucht sirup Himbeer	7613312265123 1215.061	Pet	75 cl
Frucht sirup Pfirsich	7613312265215 1215.068	Pet	75 cl
Frucht sirup Pink Grapefruit	7613269355991 1215.069	Pet	75 cl
<i>Israel. Produkt - Maaser/Schmitto</i>			
Frucht sirup Zitrone	7613312265147 1215.062	Pet	75 cl

Himbeer Sirup Zero	7613312349984	Pet	75 cl
	1215.090		
Holunderblüten-Sirup Bio	7617500197005	Pet	0.5 l
	1215.020		
MBudget Beerensirup	0	Pet	1.5 l
	1215.079		
MBudget Himbeersirup	7613312265277	Pet	1,5 l
	1215.078		
Punschsirup Apfel	0	Pet	0.75 l
	1215.076		
Punschsirup Rum	0	Pet	0.75 l
	1215.077		
Sirup Beeren	0	Pet	1.5 l
	1215.071		
Sirup Zitrone	0	Pet	1.5 l
	1215.073		

Snacks

Coop, Denner, Diverse

Zweifel

Zweifel Snacketti Paprika Shells	7610095147004	Beutel	225 g
Zweifel Snacketti Paprika Shells	7610095125002	Beutel	27 g
Zweifel Snacketti Paprika Shells		Beutel	75 g

Coop, Div.

Zwicky

„Smelties“ Bio Maisflips mit 1% Salz (ab 18 Monaten)	0	Beutel	50 g
„Smelties“ Bio Maisflips mit Dinkel (ab 12 Monaten)	0	Beutel	50 g
„Smelties“ Bio Maisflips mit Gerste (ab 8 Monaten)	0	Beutel	50 g
„Smelties“ Bio Maisflips nature (ab 6 Monaten)	0	Beutel	50 g

Coop, Diverse

Roland

Bretzel Pearls Dinkel-Classic "Roland"	7610058216495	Beutel	160 g
<i>Pas Palter. Vorsicht: Nicht die Snack Pearls welche Milch enthalten!</i>			
Bretzel Pearls Dinkel-Saaten "Roland"	7610058216518	Beutel	160 g
<i>Pas Palter. Vorsicht: Nicht die Snack Pearls welche Milch enthalten!</i>			

Diverse

Zweifel

Zweifel „Filu“ Original	7610095113603	Beutel	75 g
Zweifel „Filu“ Paprika	7610095113504	Beutel	75 g
Zweifel Snacketti Salted Hearts	7610095122001	Beutel	75 g

Migros

Zweifel Snacketti Paprika Shells	1019.509	Beutel	75 g
----------------------------------	----------	--------	------

Soja Produkte

CCA (Saviva, Transgourmet, Pistor

Sabo

Soja-Gehacktes	7611690313047	Folie	1 kg
Soja-Geschnetzelttes	7611690313054	Folie	750 g

Soyana

„Soyana“ BioSoya-Gehacktes	7610612000171	Folienbeutel	200 g
„Soyana“ BioSoya-Klösse	7610612000195	Folienbeutel	200 g
Bio-Soya-Gehacktes	7610612000218	Sack	5 kg

Bio-Soya-Klösse	7610612000225	Sack	5 kg
Soja-„Milch“			
Reformhäuser, Apoth.			
Alpro			
PROVAMEL Soya Drink (ohne Zucker)	5411188513513	Tetra Brik	1 l
PROVAMEL Soya Drink Choco		Tetra Brik	0.25 l
PROVAMEL Soya Drink mit Calcium		Tetra Brik	1 l
Soyana			
„Soyana“ Swiss Soya Drink bio Cappuccino	7610612010255	Kartonverpackung	0.5 l
„Soyana“ Swiss Soya Drink bio Choco	7610612010224	Kartonverpackung	0.5 l
„Soyana“ Swiss Soya Drink bio Indian Chai	7610612010262	Kartonverpackung	0.5 l
„Soyana“ Swiss Soya Drink bio Mandeln	7610612010293	Kartonverpackung	0.5 l
„Soyana“ Swiss Soya Drink bio Mandeln	7610612010095	Kartonverpackung	1 l
„Soyana“ Swiss Soya Drink bio Natur	7610612010217	Kartonverpackung	0.5 l
„Soyana“ Swiss Soya Drink bio Natur	7610612010019	Kartonverpackung	1 l
„Soyana“ Swiss Soya Drink bio Original	7610612010200	Kartonverpackung	0.5 l
„Soyana“ Swiss Soya Drink bio Original	7610612010002	Kartonverpackung	1 l
„Soyana“ Swiss Soya Drink bio Original Plus Calcium	7610612010040	Kartonverpackung	1 l
„Soyana“ Swiss Soya Drink bio Vanille	7610612010231	Kartonverpackung	0.5 l

Spirituosen

1. Wein und Traubensaft sind nur erlaubt, wenn sie unter Aufsicht stehen. Daher sind Brandy, Cognac, Grappa, Port, Sherry, Wermut und desgleichen ebenfalls nur unter Aufsicht erlaubt, da sie auf Basis von Wein hergestellt werden.
2. Rum: Heller Rum ohne Gewürze ist erlaubt. Dunkler Rum, sowie Rum mit Kräutern ist nur mit Hechscher erlaubt.
3. Wodka: Alle unaromatisierten Wodkas sind erlaubt. Unaromatisiert sind die "distilled from grain" und "pure grain" Wodkas. Die aufgelistete Wodkas wurden speziell überprüft.

<Not Assigned>

Spirituosen

Coop, Div.

Lateltin

Kirsch Berghof	Glasflasche	200 ml, 500 ml, 750 ml
----------------	-------------	------------------------------

Nur diejenigen mit Hechscher-Logo des Manchester Beth-Din, siehe Etikette auf Rückseite. Ab ca. März 2001 werden diese Gebindegrößen für die ganze Schweiz nur noch mit Hechscher produziert.

Coop, Marinello

Dettling

Kirsch Dettling "Extra"	Glasflasche	35 cl
<i>nur noch wenn OU Hechscher!!</i>		
Kirsch Dettling "Réserve"	7640107734007	Glasflasche 50 cl
<i>nur noch wenn OU Hechscher!!</i>		
Kirsch Dettling "Réserve" (Kirschwasser)	Glasflasche	50 cl

nur noch wenn OU Hechscher!!

Kirsch Dettling "Superieur Vieux" 7640107736001 Glasflasche 50 cl

nur noch wenn OU Hechscher!!

Kirsch Dettling Baschimeiri 7640107730184 Glasflasche 35 cl

nur noch wenn OU Hechscher!!

Kirsch Dettling Bio Kirsch 7640107732522 Glasflasche 35 cl

nur noch wenn OU Hechscher!!

Kirsch Dettling Brenzerkirsch 7640107732683 Glasflasche 35 cl

nur noch wenn OU Hechscher!!

Dettling, Div.

Kirsch Dettling Cuvée Schwarze Bergkirsche Glasflasche 10 cl

nur noch wenn OU Hechscher!!

Kirsch Dettling Cuvée Schwarze Bergkirsche 7640107732027 Glasflasche 35 cl

nur noch wenn OU Hechscher!!

Kirsch Dettling Holzfassgereift Glasflasche 10 cl

nur noch wenn OU Hechscher!!

Kirsch Dettling Holzfassgereift 7640107732041 Glasflasche 35 cl

nur noch wenn OU Hechscher!!

Kirsch Dettling Kirschenlikör 7640107732843 Glasflasche 10 cl

nur noch wenn OU Hechscher!!

Kirsch Dettling Kirschenlikör 7640107732546 Glasflasche 35 cl

nur noch wenn OU Hechscher!!

Kirsch Dettling Kirschenlikör 7640107732768 Glasflasche 50 cl

nur noch wenn OU Hechscher!!

Kirsch Dettling Lauerzer 7640107730269 Glasflasche 35 cl

nur noch wenn OU Hechscher!!

Kirsch Dettling Réserve Glasflasche 10 cl

nur noch wenn OU Hechscher!!

Kirsch Dettling Steinweichsel 7640107730306 Glasflasche 35 cl

nur noch wenn OU Hechscher!!

Kirsch Dettling Weichsel 7640107730160 Glasflasche 35 cl

nur noch wenn OU Hechscher!!

Kirsch Dettling Wildkirsche Glasflasche 10 cl

nur noch wenn OU Hechscher!!

Kirsch Dettling Zopfkiersch 7640107730283 Glasflasche 35 cl

nur noch wenn OU Hechscher!!

Diverse

Beefeater

Gin

Bols

Advocaat

Campari

Bitter

Malibu

Coconut

Pimm's

No 1 Cup

Tia Maria

Dark

Underberg AG

Kräuterbitter Underberg Portionenfl
asche 20 ml

Tequila

Alle weissen/silver Tequila mit dem Vermerk 100% Agave sind erlaubt.

P. Ullrich, Diverse

Absolut Vodka:

alle Absolut-Vodka-Produkte, sowohl die unaromatisierten, als die aromatisierten

Bacardi Rum: Oro / Gold, 8 aÃ±os

Canadian Iceberg Vodka

Cruzan Estate Dark Rum

Cruzan Estate Light Rum

Disaronno Amaretto Liquer

Drambuie

Finlandia Vodka, nature

Frangelico

Moskovskaya Imported Russian Vodka

Rum: La Mauny, Duquesne, J. Bailly und alle anderen Marken

nur wenn destilliert und abgefÃ¼llt in Martinique, Guadeloupe, La RÃ©union oder Porto Rico

Wodka Smirnoff Red, Black and Blue

produziert und abgefÃ¼llt in Italien Achtung: Smirnoff Ice und sonstige aromatisierte Smirnoff-Vodka-Produkte sind nur unter Aufsicht erlaubt.

Wodka Stolichnaya nature und Aroma Ohranj, Razberi, Vaniil

St. Annahof, Placette, Jelmoli

Dettling

Kirsch Dettling "Langstieler" 7640107730245 Glasflasche 35 cl
nur noch wenn OU Hechscher!!

Kirsch Dettling "Wildkirsche" 7640107730221 Glasflasche 35 cl
nur noch wenn OU Hechscher!!

Kirsch Dettling "Wildkirsche" 7640107730221 Glasflasche 35 cl
nur noch wenn OU Hechscher!!

Tee-Instant Migros

Migros

Hunziker

Fencheltee 7610167636214 Dose 200 g
1070.560

Achtung: nicht der kÃ¼nstlich gesÃ¼sste!

Tee-Instant Ricola

Diverse

Ricola

GrÃ¼ntee Instant Dose 200 g

Gut'Nacht-Tee Instant 7.61071847610 Dose 200 g
70001E+20

KrÃ¤uter-Tee Instant 76107856 Dose 200 g

Zitronenmelissentee mit KrÃ¤utern Instant 76107368 Dose 200 g

Teig

Migros

Jowa Gossau

"Anna's Best" Pastateig 7613269211129 Plastikfolie 250 g
1150.760

geeignet fÃ¼r Ravioli , Teigwaren

Teigwaren Ami

maxi, Diverse

Ami

Ami HÃ¶rnli grob Plastikfolie 500 g

Ami HÃ¶rnli mittel Plastikfolie 500 g

Ami Nudeln extra breit 18 mm		Plastikfolie	500 g
Ami Nudeln schmal 4 mm		Plastikfolie	500 g
Ami Spaghetti		Plastikfolie	500 g
Ami Spätzli		Plastikfolie	500 g
Ami Spiralen		Plastikfolie	500 g

Teigwaren Bschüssig

Diverse

Pasta Premium Frauenfeld

Bschüssig (Suppeneinlagen) Buchstaben		Plastikfolie	250 g
Bschüssig (Suppeneinlagen) Fideli		Plastikfolie	250 g
Bschüssig (Suppeneinlagen) Sternli		Papierwickel	250 g
Bschüssig Hörnli grob		Papierwickel	500 g
Bschüssig Hörnli mittel		Papierwickel	500 g
Bschüssig Krawättli		Plastikfolie	500 g
Bschüssig Maccheroni		Papierwickel	500 g
Bschüssig Müscheli		Papierwickel	500 g
Bschüssig Nudeln 8 mm		Papierwickel	500 g
Bschüssig Nudeln schmal		Papierwickel	500 g
Bschüssig Premium Pappardelle (3 Ei)		Schachtel	250 g
Bschüssig Premium Tagliatelle (3 Ei)		Schachtel	250 g
Bschüssig Spaghetti		Plastikfolie	500 g
Bschüssig Spätzli		Papierwickel	500 g
Bschüssig Spiralen		Papierwickel	500 g
Bschüssig UrDinkel Hörnli grob	7640120096373	Plastikfolie	500 g
Bschüssig UrDinkel Spiralen	7640120096397	Plastikfolie	500 g
Bschüssig Urschweizer Älpler Magronen		Plastikfolie	500 g
Bschüssig Urschweizer Edelweissli		Plastikfolie	500 g
Bschüssig Urschweizer Gletscher Hütli		Plastikfolie	500 g
Bschüssig Urschweizer Schwinger Hörnli		Plastikfolie	500 g
Lasagne Blätter	7640120090500	Schachtel	500 g

Teigwaren Coop

Coop

Jowa Buchs

"Qualité&Prix" Gala (3 Eier) Aelpler Magronen	7627535172144	Plastikfolie	500 g
"Qualité&Prix" Gala (3 Eier) Cinesische Nüdeli	7627535171093	Plastikfolie	500 g
"Qualité&Prix" Gala (3 Eier) Drelli	7627535172847	Plastikfolie	500 g
"Qualité&Prix" Gala (3 Eier) Hörnli (fein)	7627535172861	Plastikfolie	500 g
"Qualité&Prix" Gala (3 Eier) Hörnli (grob)	7627535173400	Plastikfolie	500 g
"Qualité&Prix" Gala (3 Eier) Hörnli (mittel)		Plastikfolie	500 g
"Qualité&Prix" Gala (3 Eier) Krawättli	7627535172188	Plastikfolie	500 g
"Qualité&Prix" Gala (3 Eier) Linguine	7627535173462	Plastikfolie	500 g
"Qualité&Prix" Gala (3 Eier) Müscheli	7627535172427	Plastikfolie	500 g
"Qualité&Prix" Gala (3 Eier) Nudeln (breit)	7627535172762	Plastikfolie	500 g
"Qualité&Prix" Gala (3 Eier) Nudeln (extra breit)	7627535172786	Plastikfolie	500 g

"Qualité&Prix" Gala (3 Eier) Nudeln (schmal)	7627535172441	Plastikfolie	500 g
"Qualité&Prix" Gala (3 Eier) Penne Rigate	7627535172823	Plastikfolie	500 g
"Qualité&Prix" Gala (3 Eier) Spaghetti	7627535173448	Plastikfolie	750 g
"Qualité&Prix" Gala (3 Eier) Spaghettini	7627535173424	Plastikfolie	750 g
"Qualité&Prix" Gala (3 Eier) Spiralen	7627535172809	Plastikfolie	500 g
"Qualité&Prix" Gala (3 Eier) Wellenspätzli	7627535172120	Plastikfolie	500 g

Pasta Gala, Morges

Bio Naturaplan Chinesische Nüdeli	7610849861088	Plastikfolie	500 g
-----------------------------------	---------------	--------------	-------

Pasta Premium Frauenfeld

Bio Naturaplan Hörnli	7610849861200	Plastikfolie	500 g
Bio Naturaplan Nudeln	7610849861086	Plastikfolie	500 g
Bio Naturaplan Penne Rigate	7610849861064	Plastikfolie	500 g
Bio Naturaplan Spaghetti	7610849861026	Plastikfolie	500 g
Bio Naturaplan Spaghetti (mit Ei)	7610849861248	Plastikfolie	500 g
Bio Naturaplan Spiralen	7610849861262	Plastikfolie	500 g

Pasta Simona

Fideli (Suppeneinlagen) 3-Eier Qualität&Prix	7610801001132	Plastikfolie	400 g
Suppenbuchstaben "Jamadu"(Suppeneinlagen)	7610801001064	Plastikfolie	500 g

Teigwaren Denner

Denner

Jowa Buchs / Leuenberger

"Leuenberger" Pappardelle	7616700227710	Folie rot	500g
---------------------------	---------------	-----------	------

Pasta Premium Frauenfeld

Hörnli (3 Eier)	7610029031058	Plastikfolie	500 g
Napoli Fusilli	7610029153231	Plastikfolie	1 kg
Napoli Hörnli	7610029009453	Plastikfolie	1 kg
Napoli Penne	7610029118513	Plastikfolie	1 kg
Napoli Spaghetti	7610029009651	Plastikfolie	1 kg
Nüdeli (3 Eier)	7610029031256	Plastikfolie	500 g
Nudeln (3 Eier)	7610029012958	Plastikfolie	500 g
Spaghetti (3 Ei)	7610029031454	Plastikfolie	500 g

Teigwaren Ernst

Diverse

Lasagne	7640120094775	Schachtel	500 g
---------	---------------	-----------	-------

Achtung: Die Grosspackungen werden an einem andere Ort hergestellt!

Grossverteiler

Ernst

"Napoli" extra kochfest Hörnli mittel		Karton	10 kg
"Napoli" extra kochfest Penne rigate		Karton	10 kg
"Napoli" extra kochfest Spaghetti 24 cm / 1. 8 mm		Karton	10 kg
"Napoli" Lumaconi		Karton	10 kg
extra kochfest Aelpler Macaroni		Karton	10 kg
extra kochfest Hörnli mittel		Karton	10 kg
extra kochfest Nudeln gestreckt 24 / 2. 5		Karton	5 kg, 10 kg
extra kochfest Nudeln gestreckt 24 / 4		Karton	10 kg
Pasta Premium Frauenfeld			
"Napoli" extra kochfest Nudeln gestreckt 4 mm		Karton	10 kg
"Napoli" extra kochfest Spiralen		Karton	10 kg
Ernst "Napoli" (Suppeneinlagen) Sternli			2 kg
Ernst "Napoli" Penne rigate		Karton	5 kg, 10 kg
Ernst "Napoli" Spaghetti 24 cm/1,8 mm		Karton	5 kg, 10 kg
Ernst "Napoli" Spiralen		Karton	10 kg

Ernst "Napoli" (Suppeneinlagen) Buchstaben		2 kg
Ernst "Napoli" (Suppeneinlagen) Fideli		1 kg
Ernst Hörnli fein	Karton	10 kg
Ernst Hörnli fein	Karton	5 kg
Ernst Hörnli grob	Karton	10 kg
Ernst Hörnli mittel	Karton	5 kg, 10 kg
Ernst Jägernudeln	Karton	10 kg
Ernst Nudeln gestreckt 24 /2,5	Karton	5 kg, 10 kg
Ernst Nudeln gestreckt 24 /4,0	Karton	10 kg
Ernst Nudeln gestreckt 24 /4,0	Karton	5 kg
Ernst Nudeln gestreut 6 mm	Karton	10 kg
Ernst Spaghetti 24 cm/1,8 mm	Karton	10 kg
Ernst Spaghettini 24/1. 5	Karton	10 kg
Ernst Spätzli	Karton	10 kg
Ernst Spezialitäten Krawättli	Karton	10 kg
Ernst Spezialitäten Müscheli	Karton	10 kg
Ernst Spezialitäten Nouillettes	Karton	5kg, 10 kg
Ernst Spezialitäten Pappardelle18mm	Karton	5kg, 10 kg
Ernst Spezialitäten Tagliatelle gew. 6mm	Karton	5kg, 10 kg
Ernst Spezialitäten Tagliolini 2mm	Karton	10 kg
Ernst Spiralen	Karton	10 kg
Ernst Urschweizer Aelplermagronen	Karton	5 kg, 10kg
Ernst Urschweizer Edelweiss	Karton	5 kg
Ernst Urschweizer Gletscherhüteli	Karton	10kg
Ernst Urschweizer Schwingerhörnli	Karton	5 kg, 10kg
Ernst Zöpfli	Karton	10 kg
extra kochfest Spaghetti 24/1. 8	Karton	5 kg, 10 kg
extra kochfest Spaghetti 50/1. 8	Karton	10 kg

Teigwaren Ernst Professional

Spar, Volg, Div.

Ernst Professional Aelplermagronen (3 Ei) kochfest	Plastikfolie	500 g
Ernst Professional Hörnli grob (3 Ei) kochfest	Plastikfolie	500 g
Ernst Professional Penne rigate (3 Ei) kochfest	Plastikfolie	500 g
Ernst Professional Spaghetti (3 Ei) kochfest	Plastikfolie	500 g
Ernst Professional Spiralen (3 Ei) kochfest	Plastikfolie	500 g

Teigwaren glutenfrei

Migros

Andriani

Hörnli "aha" Glutenfreie Teigwaren	1041.682	Folie	500 g
Penne "aha" Glutenfreie Teigwaren	7613312208742	Folie	500 g
	1041.683		
Spaghetti "aha" Glutenfreie Teigwaren	7613312208687	Folie	500 g
	1041.681		

Leuenberger Huttwil

Lasagne "aha" Glutenfreie Teigwaren	7613312176603	Folie	250 g
	1041.680		

Teigwaren La Chinoise

Diverse

Pasta Premium Frauenfeld

La Chinoise Hörnli fine	Plastikfolie	600 g
La Chinoise Hörnli Royale	Plastikfolie	500 g
La Chinoise Lampions	Plastikfolie	500 g

La Chinoise Nitchines 2mm		Plastikfolie	500 g
La Chinoise Nitchines 6mm		Plastikfolie	500 g
La Chinoise Nüdeli	7610849861088	Plastikfolie	500 g
La Chinoise Nudeln extrabreit 18mm		Plastikfolie	500 g
La Chinoise Papillons		Plastikfolie	500 g
La Chinoise Spaghettini		Plastikfolie	500 g

Teigwaren Migros

Migros

Jowa Buchs

“Tradition” (Limited Edition) Casarecce	7613312305959 1040.663	Folie	500 g
“Tradition” (Limited Edition) Fiorelli	7613312262283 1040.660	Folie	500 g
“Tradition” (Limited Edition) Lasagnette	7613312262269 1040.659	Folie	500 g
“Tradition” 5-Korn Quadri	7613312257005 1041.151	Folie	500 g
“Tradition” Gnocchi UrDinkel	0 1041.459	Folie	500 g
“Tradition” Pappardelle 16mm echtgewalzt 4 Eierteigwaren	7613312009932 1040.643	Folie	500 g
“Tradition” Pappardelle Safran echtgewalzt	7613312009895 1040.603	Folie	500 g
“Tradition” Tagliatelle 6mm echtgewalzt 4 Eierteigwaren	7613312009871 1040.654	Folie	500 g
“Tradition” Tagliatelle Tricolore 6mm echtgewalzt 4 Eierteigwaren	7613312009918 1040.645	Folie	500 g
“Tradition” Taglierini 3mm echtgewalzt	7613312009956 1040.604	Folie	500 g
Bio Chinesen Nudeln	😊 7613312414392 1040.646	Plastikfolie	500g
Bio Chinesen Nudeln	😊 0 1040.646	Plastikfolie	500g
Bio chinesische Nouillettes	7613312322598 1040.641	Plastikfolie	500 g
Bio Cornettes kämpfen	7613312322611 1041.643	Plastikfolie	500 g
Bio Hörnli fein	😊 7613312414729 1040.649	Plastikfolie	500g
Bio Hörnli fein	😊 0 1040.649	Plastikfolie	500g
Bio Penne	😊 761312414415 1041.310	Plastikfolie	500g
Bio Penne	😊 0 1041.310	Plastikfolie	500g
BIO Penne (Vollkorn)	7613269373452 1041.329	Plastikfolie	500 g
BIO Penne mit Quinoa	7613312026601 1041.555	Plastikfolie	500 g
Bio Penne mit Quinoa	😊 7613312414477 1041.556	Plastikfolie	500g
Bio Penne mit Quinoa	😊 0 1041.556	Plastikfolie	500g

Bio Schwingerhörnli	☺ 7613312414514 1040.558	Plastikfolie	500g
Bio Schwingerhörnli	☺ 0 1040.558	Plastikfolie	500g
Bio Spaghetti	☺ 761312414354 1040.445	Plastikfolie	500g
Bio Spaghetti	☺ 0 1040.445	Plastikfolie	500g
Bio Spaghettoni	☺ 7613312414453 1040.314	Plastikfolie	500g
Bio Spaghettoni	☺ 0 1040.314	Plastikfolie	500g
BIO Spiralen	7613269373438 1041.328	Plastikfolie	500 g
Bio Tagliatelle	☺ 7613312414378 1041.449	Plastikfolie	500g
Bio Tagliatelle	☺ 0 1041.449	Plastikfolie	500g
M-Budget Fusilli	0 1041.021	Folie	900 g
M-Classic Conchigliette	☺ 7613312418574 1041.434	Plastikfolie	500g
M-Classic Conchigliette	☺ 0 1041.434	Plastikfolie	500g
M-Classic Denti d'Elefante	☺ 7613312418598 1041.435	Plastikfolie	500g
M-Classic Denti d'Elefante	☺ 0 1041.435	Plastikfolie	500g
M-Classic Fusilli	☺ 7613312418536 1041.416	Plastikfolie	500g
M-Classic Fusilli	☺ 0 1041.416	Plastikfolie	500g
M-Classic Hörnli Extra	7613312077993 1040.553	Plastikfolie (rot)	500 g
M-Classic Hörnli gross	7613312074749 1040.487	Plastikfolie (rot)	1 kg
M-Classic Hörnli gross	7613312033562 1040.484	Plastikfolie	750 g
M-Classic Penne	7613312074763 1040.488	Plastikfolie (rot)	1 kg
M-Classic Penne	☺ 7613312418550 1041.433	Plastikfolie	500g
M-Classic Penne	☺ 0 1041.433	Plastikfolie	500g
M-Classic Penne	7613312033586 1040.485	Plastikfolie	750 g
M-Classic Spaghetti	7613312044742 1040.486	Plastikfolie	1. 125 kg
M-Classic Spaghetti	☺ 7613312418512 1041.415	Plastikfolie	500g
M-Classic Spaghetti	☺ 0 1041.415	Plastikfolie	500g
M-Classic Spiral Nüdeli	7613312033548 1040.483	Plastikfolie	750 g

M-Classic Trivelli	7613312074787 1040.489	Plastikfolie (rot)	1 kg
Jowa Buchs / Leuenberger Aelpler-Magronen Terrasuisse	7616700151817 1040.150	Plastikfolie	500 g
BIO Vollkorn Spaghettini	7613312319260 1041.325	Plastikfolie	500 g
Hörnli fein Bio	7616700032567 1040.544	Plastikfolie	500 g
Hörnli UrDinkel Terrasuisse	7610145608547 1041.474	Plastikfolie	500 g
M- Budget Penne	7613269182023 1041.016	Plastikfolie	1000 g
M-Budget Hörnli	7613269182085 1041.019	Plastikfolie	1 kg
M-Budget Spaghetti	7613269182009 1041.020	Plastikfolie	1 kg
M-Classic (Suppeneinlagen) Pasta ABC	7610145407560 1040.756	Plastikfolie (rot)	500 g
M-Classic Aelpler Magronen	7610145407454 1040.745	Plastikfolie (rot)	500 g
M-Classic Chinesen-Nudeln	7616700016079 1040.491	Plastikfolie (rot)	500 g
M-Classic Fideli	7610145405610 1040.561	Plastikfolie (rot)	500 g
M-Classic Hausmachernudeln	0 1040.451	Plastikfolie (rot)	500 g
M-Classic Hausmachernudeln extrabreit	7610145404613 1040.461	Plastikfolie (rot)	500 g
M-Classic Hörnli	7616700014884 1040.551	Plastikfolie (rot)	500 g
M-Classic Hörnli gross	7616700018738 1040.552	Plastikfolie (rot)	500 g
M-Classic Krausnudeln	7616700014815 1040.521	Plastikfolie (rot)	500 g
M-Classic Krawättli	7610145406112 1040.611	Plastikfolie (rot)	500 g
M-Classic Penne	0 1040.631	Plastikfolie (rot)	500 g
M-Classic Schnäggli	7616700014914 1040.571	Plastikfolie (rot)	500 g
M-Classic Spaghetti 1,8 mm	7616700014709 1040.411	Plastikfolie (rot)	750 g
M-Classic Spaghettini 1,5 mm	1040.421	Plastikfolie (rot)	750 g
M-Classic Spätzli	7616700014938 1040.581	Plastikfolie (rot)	500 g
M-Classic Spiral-Nüdeli	0 1040.481	Plastikfolie (rot)	500 g
Spiralen Bio	7613269373490 1040.443	Plastikfolie	500 g
Urdinkel Tagliatelle Terrasuisse	7616700115512 1041.475	Plastikfolie	500 g

Migros Baden AG, Rolle VD, Breitenrain BE, Surseepark LU, Limmatplatz ZH

Jowa Buchs			
Bio-Federschnäbel	7616700277111		füllen
	1041.684		
Bio-Federschnäbel mit Quinoa	7616700277104		füllen
	1041.686		
Bio-Spiralen	7616700277098		füllen
	1040.546		
Bio-Spiralen	7616700277128		füllen
	1041.685		
Organische dünne Cornettes	7616700277081		füllen
	1040.545		

Migros Ost-CH

Pasta Premium Frauenfeld			
Ernst professional UrDinkel Hörnli	7640120097158	Plastikfolie	500 g
	1041.598		
Ernst professional UrDinkel Müscheli	7640120099770	Plastikfolie	500 g
	1041.596		
Ernst professional UrDinkel Spaghetti	7640120096267	Plastikfolie	500 g
	1041.593		
Ernst professional UrDinkel Spiralen	7640120096243	Plastikfolie	500 g
	1041.592		

Teigwaren Morga

Diverse

Bio Soja Vollkorn Lasagne	7610491040329	Schachtel	500 g
---------------------------	---------------	-----------	-------

Reformhaus

Morga

Bio Soja-Vollkorn Fideli		Plastikfolie	250 g
Bio Soja-Vollkorn Hörnli		Plastikfolie	500 g
Bio Soja-Vollkorn Krausnudeln		Plastikfolie	500 g
Bio Soja-Vollkorn Maccaroni		Plastikfolie	500 g
Bio Soja-Vollkorn Nudeln 10mm		Plastikfolie	250 g
Bio Soja-Vollkorn Nudeln 2mm		Plastikfolie	250 g
Bio Soja-Vollkorn Spaghetti		Plastikfolie	500 g
Bio Soja-Vollkorn Spiralen		Plastikfolie	500 g
Bio Soja-Vollkorn Walznudeln		Plastikfolie	350 g
Dinkel Soja-Vollkorn Hörnli bio		Plastikfolie	500 g
Dinkel Soja-Vollkorn Maccaroni bio		Plastikfolie	500 g
Dinkel Soja-Vollkorn Spaghetti bio		Plastikfolie	500 g

Teigwaren Spar

Spar

Jowa Buchs / Leuenberger			
“Spar” Hörnli mittel 3- Eier Teigwaren (Caruettes)		Folie	500 g
Pasta Premium			
“Spar” China Nudeln (3- Eier Teigwaren)	7610253585037	Folie	500 g
“Spar” Hörnli grob 3- Eier Teigwaren	7610253394622	Folie	500 g
“Spar” Hörnli mittel 3- Eier Teigwaren	7610253394608	Folie	500 g
“Spar” Nudeln 4 mm (3- Eier Teigwaren)	7610253394561	Folie	500 g
“Spar” Nudeln 8 mm (3- Eier Teigwaren)	7610253394585	Folie	500 g
“Spar” Spaghetti 1. 8 mm (3- Eier Teigwaren)	7610253394646	Folie	500 g
“Spar” Spätzli (3- Eier Teigwaren)	7610253394547	Folie	500 g
“Spar” Spiralen (3- Eier Teigwaren)	7610253394523	Folie	500 g

Teigwaren Trattoria

Diverse

Pasta Premium Frauenfeld

Napoli Cornetti		Plastikfolie	500 g
Napoli Lumaconi		Plastikfolie	500 g
Napoli Penne Rigate		Plastikfolie	500 g
Napoli Rigatini		Plastikfolie	500 g
Napoli Spaghetti		Plastikfolie	500 g

Teigwaren/Frischteigwaren Diverse

Coop

Hilcona

Naturaplan Bio Betty Bossi Tagliatelle	7610807061963	Schale	300 g
--	---------------	--------	-------

nur nature, hergestellt durch Lizenznehmer Hilcona (siehe Etikette auf Packungsrückseite)
Die «Prix Garantie» Tagliatelle (Frischteigwaren) zu 500 g sind nicht erlaubt!

Tofu

Migros

Conserves Estavayer

Soja Tofu (Nature) (BIO, aha)	7623186029332 1309.177		250 g
-------------------------------	---------------------------	--	-------

Tomatenpüree Hero (Parmadoro)

Diverse

Hero

Parmadoro Tomatenextrakt (zweifach konzentriert)		Dose	140 g
Parmadoro Tomatenextrakt (zweifach konzentriert)		Dose	435 g
Parmadoro Tomatenextrakt (zweifach konzentriert)		Dose	70 g
Parmadoro Tomatenextrakt (zweifach konzentriert)		Dose	850 g
Parmadoro Tomatenpüree (dreifach konzentriert)		Tube	200 g

Grossverteiler

Parmadoro Tomatenextrakt (zweifach konzentriert)		Dose	4460 g
--	--	------	--------

Tomatenpüree Thomy

Diverse

Thomy

Tomatenpüree Thomy	0	Tube	300 g
--------------------	---	------	-------

Topping

Migros

Schweizer Getränk Obermeilen

Caramel	7613269349549 1027.126	Plastikfläsc hli	250 g
Erdbeer	7610382664023 1027.112	Plastikfläsc hli	250 g
Topping Schokolade	7610382664016 1027.110	Plastikfläsc hli	250 g

Vanillinzucker / Vanillezucker

Coop / Diverse

Wander AG

"DAWA" Vanillinzucker		Beutel	12 g
-----------------------	--	--------	------

Grossverteiler

"DAWA" Vanillinzucker		Dose	1 kg
-----------------------	--	------	------

Migros

Midor AG

Vanillezucker "Pâtissier"	76242151 1027.052	Beutel	à 10 g
---------------------------	----------------------	--------	--------

Würze

Achtung, Verwechslungsgefahr: Teriyakisauce von Kikkoman ist nicht erlaubt

Coop

Kikkoman

Kikkoman Soja Sauce	8715035110502	Pet	500 ml
---------------------	---------------	-----	--------

Coop, Div.

Cenovis Rheinfelden

Cenovis (flüssig)		Plastikfläschli	125 g
-------------------	--	-----------------	-------

Kikkoman

Kikkoman Soja Sauce	8715035110205	Glasflasche	150 ml
---------------------	---------------	-------------	--------

Kikkoman Soja Sauce	8715035110304	Glasflasche	250 ml
---------------------	---------------	-------------	--------

Diverse

Kikkoman Soja Sauce	8715035110809	Pet	1 l
---------------------	---------------	-----	-----

Kikkoman Soja Sauce		Portionenbeutel	10 ml
---------------------	--	-----------------	-------

Howeg, Scana

Kikkoman Soja Sauce		Box	5 l, 20 l
---------------------	--	-----	-----------

Migros

Kikkoman Soja Sauce	8715035110809 1585.177	Pet	1 l
---------------------	---------------------------	-----	-----

Kikkoman Soja Sauce	8715035110106 1585.178	Glasflasche	150 ml
---------------------	---------------------------	-------------	--------

Kikkoman Soja Sauce	8715035110502 1585.179	Pet	500 ml
---------------------	---------------------------	-----	--------

Würze / Kräutersalz

Coop

Sunray

Kräutersalz bio naturaplan	7610809107409	Glas	190 g
----------------------------	---------------	------	-------

Diverse

Bioforce

"Herbamare" (Bioforce)	7610313012138	Dose	1 kg
------------------------	---------------	------	------

"Herbamare" (Bioforce)		Dose	125 g
------------------------	--	------	-------

"Herbamare" (Bioforce)		Dose	250 g
------------------------	--	------	-------

"Herbamare" Diet (Diätsalz)		Dose	125 g
-----------------------------	--	------	-------

"Herbamare" Spicy		Dose	125 g
-------------------	--	------	-------

"Herbamare" Spicy		Dose	250 g
-------------------	--	------	-------

Herbamare (rot - "Trocomare") (Bioforce)		Dose	1 kg
---	--	------	------

Herbamare (rot - "Trocomare") (Bioforce)		Dose	125 g
---	--	------	-------

Herbamare (rot - "Trocomare") (Bioforce)		Dose	250 g
---	--	------	-------

Würzpasten/Nährhefen

Cenovis Vitamin-Hefe AG

Cenovis Streichwürze		Eimer	1 kg
----------------------	--	-------	------

Cenovis Streichwürze	76159190	Dose	200 g
----------------------	----------	------	-------

Cenovis Streichwürze	76159183	Tube grün	70 g
----------------------	----------	-----------	------

Cenovis Streichwürze rein pflanzlich ohne Salz		Tube blau	70 g
--	--	-----------	------

Migros

"Actilife " Vitamin Bierhefe	7613312140505 5222.001	Beutel	200 g
------------------------------	---------------------------	--------	-------

Zahnpasten

Obwohl der Gebrauch von Zahnpasten generell unbedenklich ist, wurden folgende Zahnpasten kontrolliert

Diverse

Colgate Palmolive

Colgate Caries Protection	8718951179707	Tube	75 ml
Colgate Deep Clean	8718951104501	Schachtel (Tube)	75 ml
Colgate Dentagard Original	8714789560335	Tube	100 ml
Colgate Fresh Gel	8714789825847	Tube	125 ml
Colgate Gum Health	8718951210332	Schachtel (Tube)	75 ml
Colgate Kinder 6+	8718951119222	Tube	50 ml
Colgate Sensation White	5720000057754	Tube	75 ml
Colgate Smiles kids 0-5	8714769587147	Tube	50 ml
Colgate Total Max Fresh Cooling Crystals	8714789432410	Tube	75 ml
Colgate Total Max White White Crystals	8714789472096	Tube	75 ml
Colgate Total Original	8714789560212	Tube	100 ml
Colgate Total Original	871478	Tube	20 ml
Colgate Total Original	8718951226890	Tube	20 ml
Colgate Total Whitening	871895104563	Tube	75 ml
Elmex Kariesschutz Professional	8714789935690	Schachtel (Tube)	75 ml
Elmex Sensitive Professional	7610108047239	Schachtel (Tube)	75 ml
Elmex Sensitive Professional Repair&Prevent	8718951080041	Schachtel (Tube)	75 ml
Elmex Sensitive Professional Sanftes Weiss	7610108053919	Schachtel (Tube)	75 ml
Meridol Parodont Expert	8718951115446	Schachtel (Tube)	75 ml
Gaba Schweiz/Colgate Polen			
Elmex (Homöopathie-verträgliche Zahnpaste ohne Menthol und Pfefferminzöl)	4007965015557	Tube	75 ml
Elmex (Kariesschutz mit Aminfluorid)	7610108024513	Tube	75 ml
Elmex Junior 6 - 12 Jahre (mit Aminfluorid)	7610108082001	Tube	75 ml
Elmex Kinderzahnpasta (mit Aminfluorid)	7610108056446	Tube	75 ml
Elmex sensitive plus	7610108024612	Tube	75 ml
meridol (Balsam für Ihr Zahnfleisch)	7610108052813	Tube	75 ml

Zucker/Süsstoffe

Coop

Coop Nahrungsmittel

Puderzucker		Dose	250 g
Puderzucker	7613331303936	Stehbeutel	500 g

Diverse

Danisco

Morga Fruchtzucker	0	Beutel	750 g
--------------------	---	--------	-------

Diverse, Lidl, Volg

Schweizer Zucker AG

Pudierzucker „Aarberg“	7610278000515	Papierbeutel	500 g
------------------------	---------------	--------------	-------

Migros

Div. Inland/Ausland

Pudierzucker	7610200010193	Dose	250 g
	1020.059		

Pudierzucker	7610200010209	Beutel	500 g
	1020.060		

Zuckeraustauschstoffe

Coop

Sucramide

Diverse

Sanaro SA, Vouvry

Assugrin Das Original		Portionenbeutel	2 Tabletten
-----------------------	--	-----------------	-------------

Assugrin Das Original	7610211012407		300 Tabletten
-----------------------	---------------	--	---------------

Assugrin Das Original		Nachfüllbeutel	300 Tabletten
-----------------------	--	----------------	---------------

Assugrin Das Original	7610211512303	Dispenser	650 Tabletten
-----------------------	---------------	-----------	---------------

Assugrin flüssig	7610211022703	Flasche	200 ml
------------------	---------------	---------	--------

Assugrin flüssig		Flasche	500 ml
------------------	--	---------	--------

Assugrin Süsspulver		Glas	90 g
---------------------	--	------	------

Hermesetas		Box	2500 Tabletten
------------	--	-----	----------------

Hermesetas mini sweeteners		Dispenser	1200 Tabletten
----------------------------	--	-----------	----------------

Hermesetas mini sweeteners		Dispenser	400 Tabletten
----------------------------	--	-----------	---------------

Migros

Sanaro

Sucorine (Cyclamat und Saccharin)	7613312212110	Dose rot	1300 St.
	1020.337		

Achtung: Blaues Sucorine nicht erlaubt!

Sucorine (Cyclamat und Saccharin)	7613312212097	Dispenser rot	220 St.
	1020.338		

Achtung: Blaues Sucorine nicht erlaubt!

Sucorine Süsspulver (Cyclamat und Saccharin)	7613312212073	Dose rot	100 g
	1020.335		

Pfauen, Coop grössere Filialen, Globus, Manor

Canderel Pulver

Nur Pulver, nicht Tabletten!

IGB

Abwaschmittel

Obwohl der Gebrauch von Geschirrspülmittel generell unbedenklich ist, wurden folgende kontrolliert:

Migros

Glanz		PE-Flasche	
-------	--	------------	--

Für Geschirrspüler

Handymatic

Für Geschirrspüler

Aloe Vera Vitactiv Yogurt

Migros

Aloe Vera Vitactiv Yogurt m 2050.020 Becher 180 g

Baby Nahrungsmittel

Diverse

Nestlé Konolfingen

Beba Comfortis m Box

ab Geburt

Beba Junior 18+ m Box

Comfortis m Box

ab 6. Monat

Babynahrung

Migros

Elsa

Milupa "Le Petit " (Joghurt -Banane, Birne, Aprikose) m 2053.800 Becher 300 g

Backmischungen

Midor

Bio Choco Cake m 7613312398661 1025.203 Schachtel 480 g

Crêpes Mix m 7613312400838 1025.204 Beutel 100 g

Muffins m 7617400020458 1025.231 Schachtel 290 g

White Brownies m 7613312066416 1025.220 Schachtel 490 g

Bifidus- Drink

Migros

Erdbeer m 2045.403 Becher 6x 65ml

Mango m 2045.405 Becher 500 ml

Mokka m 2045.404 Becher 500 ml

Multivitamin m 2045.402 Becher 6x 65ml

Orange/ Karrote m 2045.401 Becher 6x 65ml

Vanille m 2045.408 Becher 6x 65ml

Biotta-Säfte

Diverse

Biotta

Orangensaft

11. 1010: Rav Levinger hat mit Biotta keinen Kontakt mehr

Biscuits

Pat Palter

Coop, Globus

Pepperidge Farm

Pepperidge Farm m

Nur mit "OU-D"-Hechscher.

Coop, Globus, Migros

Walkers

Walkers m 3.90470014423 904E+156

Nur mit "OU-D"-Hechscher.

Diverse

Lu

LU Barquettes Aprikose			
LU Barquettes Erdbeere	3017760038409		120 g
LU Barquettes Himbeere			
LU Honigkuchen: Prosper nature Vandamme			
LU veritables petit beurre	m		
LU veritables petit beurre mit Chocolate Chips	m		

Jakobs Basler Leckerly

Jakob's Basler Leckerly		Beutel	
Nur mit Hechscher der IGB			
Jakob's Honig Leckerly		Beutel	
Nur mit Hechscher der IGB			
Jakob's Mandel Leckerly		Beutel	
Nur mit Hechscher der IGB			
Jakob's Schoggi Leckerly	m	Beutel	
nur mit Hechscher der IGB			

Nespresso Shop

Nespresso Amaretti		Box	120 g
--------------------	--	-----	-------

Bonbons

Bonbons werden mit Trennwachs behandelt, das tierischer Herkunft sein kann. Sie sind deshalb, falls weder unter Aufsicht noch auf der Koscherliste, nicht erlaubt.

Alle Bonbons/Pastillen der Marke Fisherman's Friends sind erlaubt (IRGZ)

Diverse

Chupa Chups

Erdbeer Cream	m	Einzel- und Mehrfachp ackung	
---------------	---	------------------------------------	--

Bretzel

Roland

Roland Bretzeli Classic	m	7610058008007	Plastikscha chtel	100 g
Roland Bretzeli Sesam	m	7610058008656	Plastikscha chtel	100 g

Brot Basel Bäckerei KULT

Koscherzertifikat vom Rabbinat der IGB, gilt für die Filialen Riehentorstrasse 18, 4058 Basel, und Elsässerstrasse 43, 4056 Basel.

Kürzel auf den Preisschildern:

PI - Pat Jisrael (ohne Angabe: Pat Palter)

B - mit Butter (Chem'a Stam), ohne Milch

BM - mit Butter und Milch (Chalaw Stam)

Bäckerei KULT

Bäckerei KULT

Bagel Nature			
Baguette Traditionelle			
Pat Israel			
Butterweggli	m		
Pat Israel, Chemat Stam, Chalav Stam			
Croissant aux Amandes	m		
Pat Palter, Chemat Stam, Chalav Stam			

Dinkel-Schoggibrötli		
<i>Pat Israel</i>		
Dinkeltaler		
<i>Pat Israel</i>		
Focaccia Olive/Kräuter		
Gipfeli	m	
<i>Pat Israel, Chemat Stam, ohne Milch</i>		
Hugogipfel	m	
<i>Pat Palter, Chemat Stam, Chalav Stam</i>		
Laugengipfeli	m	
<i>Pat Israel, Chemat Stam, ohne Milch</i>		
Mama Malz		
<i>Pat Israel</i>		
Muffin Weisse Schoko Himbeere	m	
<i>Pat Palter, Chemat Stam, Chalav Stam</i>		
Nuss-Schoggi-Schnägg	m	
<i>Pat Palter, Chemat Stam, Chalav Stam</i>		
Pain au Chocolat	m	
<i>Pat Israel, Chemat Stam, ohne Milch</i>		
Pain au Chocolat aux Amandes	m	
<i>Pat Palter, Chemat Stam, Chalav Stam</i>		
Pain au Raisin	m	
<i>Pat Palter, Chemat Stam, Chalav Stam</i>		
Rhy Korn		
<i>Pat Israel</i>		
Rhybolle Ruch		
<i>Pat Israel</i>		
Roggenbrot		
<i>Pat Israel</i>		
Saures Zebra		
<i>Pat Israel</i>		
Schoggiweggli	m	
<i>Pat Israel, Chemat Stam, ohne Milch</i>		
Silserliknopf	m	
<i>Pat Israel, Chemat Stam, Chalav Stam</i>		
Streusel Tante (Blechkuchen) Brombeere	m	
<i>Pat Palter, Chemat Stam, Chalav Stam</i>		
Urdinkel-Cranberry-Aprikose-Haselnuss-Brötli		
<i>Pat Israel</i>		
Vollrhy		
<i>Pat Israel</i>		
Wasserbrot		
<i>Pat Israel</i>		
Wirbelkirsche	m	
<i>Pat Israel, Chemat Stam, ohne Milch</i>		
Zimtschnecke	m	
<i>Pat Palter, Chemat Stam, Chalav Stam</i>		
Zopf	m	alle Grössen
<i>Pat Israel, Chemat Stam, Chalav Stam</i>		
Zuckerweggli	m	
<i>Pat Israel, Chemat Stam, Chalav Stam</i>		

Brotaufstrich

Diverse

Ferrero

Nutella

m 8.07511514008
39995E+89

Migros

Rigoni di Asiago

Nocciolata · Brotaufstrich · Ohne Milch - mit Kakao und
Haselnüssen

1512.037 Glas 270 g

Achtung! Koscher nur mit dem Star-K -Logo

Nocciolata Bianca, Haselnuss Nougat Creme

m 8001505006131 Glas 270 g
1512.055

Achtung! Koscher nur mit dem Star-K -Logo

Nocciolata, Haselnuss-Nougat-Crème mit Cacao

m 8001505000399 Glas 270 g
1512.035

Achtung! Koscher nur mit dem Star-K -Logo

Brotspezialitäten, langhaltbar

Koscherzertifikat vom Rabbinat der IGB. Alle Brote sind Pat Palter (nicht Pat Israel).

Coop

Holle

Bio 4-Kornbrot "naturaplan"

7611654643425 250 g

Bio Dinkel & Curcuma "Karma"

7613413180233 250 g

Bio Dinkelbrot "naturaplan"

7610845387773 300 g

7610845387773

Bio Pumpernickel "naturaplan"

7610809113691 250 g

7610809113691

Bio Roggenbrot mit Leinsamen "naturaplan"

7611654643449 300 g

7611654643449

Bio Sonnenblumenbrot "naturaplan"

7610809113707 500 g

7610809113707

Multigrain & Chia "Karma"

7613356464872 250 g

Roggenbrot mit Leinsamen "demeter"

7613413180271 300 g

7613413180271

Manor

4-Kornbrot mit Roggen, Weizen, Hirse und Hafer

2099466302023 500 g

Dinkelbrot mit Dinkelflocken

2099466302269 500 g

Haferkernenbrot

2099466302061 250 g

Kornbrot

2099466302054 200 g

Leinsamenbrot

2099466302115 300 g

Pumpernickel aus Roggenschrot

2099466302030 250 g

Roggenbrot

2099466302122 250 g

Sonnenblumenkernenbrot

2099466302016 500 g

Toastbrot

m 2099466302078 145 g

Toastbrot mit Vollkornmehl

m 2099466302191 250 g

Vergipan HOLLE

7610169002512 250 g

Migros

Basler Münsterbrot Roggenvollkornbrot mit Leinsamen

7613269592044 300 g

Dinkelbrot

7613404016169 430 g

Pumpernickel

7613404016039 270 g

Roggenschrotbrot

7613404015889 400 g

Steinofen Roggenvollkornbrot rund

7613404016183 500 g

1113.614

Butter

Nur reine Schweizer Vorzugsbutter ist erlaubt. Käseibutter, Kochbutter, eingesottene Butter mit ev. Sirtenrahmbutteranteilen sind verboten. Insbesondere sind die folgenden Produkte, mit Zulassungscode 2411 oder 2437 im Ovale, kontrolliert worden.

Aldi/Lidl ganze CH

Fuchs

Floralp Vorzugsbutter	m	Mödeli	200 g
-----------------------	---	--------	-------

Auf ID Nr. 2437 im Ovale achten!

Coop, Div.

Emmi

Emmi Butter	m	Mödeli	200 g
-------------	---	--------	-------

Auf ID Nr. 2411 im Ovale achten!

Emmi Butter Portionen	m	Schachtel	100x10g
-----------------------	---	-----------	---------

Auf ID Nr. 2411 im Ovale achten!

Emmi Butter Portionen	m	Schachtel	96x10g
-----------------------	---	-----------	--------

Floralp Butter	m	Mödeli	1 kg
----------------	---	--------	------

Auf ID Nr. 2411 im Ovale achten!

Floralp Butter	m	7612300010158	Mödeli	100 g
----------------	---	---------------	--------	-------

Floralp Butter	m	7612300011223	Becher	100 g
----------------	---	---------------	--------	-------

Floralp Butter	m		Becher	100 g
----------------	---	--	--------	-------

Floralp Butter	m	7612300010165	Mödeli	200 g
----------------	---	---------------	--------	-------

Floralp Butter	m	7612300010189	Becher	200 g
----------------	---	---------------	--------	-------

Floralp Butter Portionen	m		Schachtel	100x10g
--------------------------	---	--	-----------	---------

Auf ID Nr. 2411 im Ovale achten!

Floralp Butter Portionen	m		Schachtel	48x20g
--------------------------	---	--	-----------	--------

Floralp Butter Portionen	m		Schachtel	50x20g
--------------------------	---	--	-----------	--------

Floralp Butter Portionen	m		Schachtel	96x10g
--------------------------	---	--	-----------	--------

Denner, Div.

Crema

“Crema” Bio Butter	m	Mödeli	200 g
--------------------	---	--------	-------

“Crema” Bio Butter	m	Karton	450 gr
--------------------	---	--------	--------

(48x15g)

Nur die Bio! auf ID Nr. 2409 im Ovale achten!

Div. Ost-CH

Fuchs

Fuchs Vorzugsbutter	m	Mödeli	100 g
---------------------	---	--------	-------

Auf ID Nr. 2437 im Ovale achten!

Fuchs Vorzugsbutter	m	Mödeli	200 g
---------------------	---	--------	-------

Fuchs Vorzugsbutter Portionen	m	Schachtel	100x10g
-------------------------------	---	-----------	---------

Auf ID Nr. 2437 im Ovale achten!

Fuchs Vorzugsbutter Portionen	m	Schachtel	50x20g
-------------------------------	---	-----------	--------

Migros Ost-CH

Ostschweizer Vorzugsbutter	m	Mödeli	150 g
----------------------------	---	--------	-------

Auf ID Nr. 2437 im Ovale achten!

Cerealien

Coop

Country Flakes Cereal Flakes Choco Lover «Qualité&Prix »	m	7627534373092	Beutel	425 g
--	---	---------------	--------	-------

Cranberry, Cherry & Almond Müesli		5018357006779	Schachtel	500 g
-----------------------------------	--	---------------	-----------	-------

Achtung! Koscher nur mit dem KLBD-Logo

Diverse

Bio-Familia AG

familia Bio Birchermüesli Original	7610023002795		575 g
familia Knusper Crunch	7610023050727	Beutel	750 g

Kellogg's

Kellogs Special K classic	m	Schachtel	500 g
Kellogs Special K red fruit	m	Schachtel	300 g

Nestlé

Fitness Fruit			
Fitness nature			
Golden Graham Crunch			
Nesquick Cereals	3.38739012411 85898E+25	Karton	500 g

auf milchiger Ausrüstung hergestellt

Zwicky

Birchermüesli
Früchtemüsli
Frühstück Bio
Frutifort
Hartweizengriess
Hirsenflocken
Hirsenflocken Kollath
Hirsengriess
Kleiemüsli
Maisgriess
Naturkostmüsli
Naturkostmüsli Kollath
Nussmüsli
Sojaflocken Kollath
Spezial Müsli
Tropical Müesli
Weizenflocken
Weizenkeimflocken

Migros

Kellogg's

Kellogs Special K classic	m 1042.275	Schachtel	500 g
Kellogs Special K red fruit	m 5050083123573 1042.279	Schachtel	375 g
Choco Cereal Flakes «M-Classic»	m 7613312288443 1042.739	Beutel	600 g

Cerealien Kellogg's (m)

Diverse

Kellogg's

Honey Bsss Pops	m	Schachtel	375 g
Special K Choco Noir	m 5050083210044	Schachtel	375 g

Migros

Honey Bsss Pops	m 5050083574122 1042.785	Schachtel	600 g
-----------------	-----------------------------	-----------	-------

Couscous

Diverse

Ferrero

Ferrero Couscous

Regia Couscous			
Tipiak Couscous	3165440007358	Portionenbeutel	

in Beuteln

ohne Zutaten von Fleisch, Gemüse, Kräutern, Gewürze

Tipiak Couscous	3165440007082	Beutel	
-----------------	---------------	--------	--

ohne Zutaten von Fleisch, Gemüse, Kräutern, Gewürze

Crème /Pudding

Nestlé

Stalden-Crème CHOCO-LAIT	m 7610100023583	Dose	500 g
--------------------------	-----------------	------	-------

Stalden-Crème CHOCOLAT	m 7610100022890	Dose	500 g
------------------------	-----------------	------	-------

Migros

Midor

“Crème Pâtisserie” Vanille Aroma	m 7613312366882	Schachtel	200 g
	☺ 1025.976		

Crème Dessert

Elsa

M-Classic Caramel	m 7613404122556	Becher	4x125 g (500 g)
	2053.325		

M-Classic Caramel	m 7613404122624	Becher	500 g
	2053.326		

M-Classic Chocolat	m 7613404122600	Becher	500 g
	2053.319		

M-Classic Schokolade	m 7613404122280	Becher	4x125 g (500 g)
	2053.320		

M-Classic Vanille	m 7613404122563	Becher	4x125 g (500 g)
	2053.324		

M-Classic Vanille	m 7613404122648	Becher	500 g
	2053.318		

Crème du Confiseur

Crème Brûlée	m 2053.316	Becher	400 g
--------------	------------	--------	-------

Milchschokolade	m 2053.315	Becher	400 g
-----------------	------------	--------	-------

Vanille	m 2053.314	Becher	400 g
---------	------------	--------	-------

Dessert-Crème

Diverse

Danone

Danette: Caramel	m		
------------------	---	--	--

Reformhaus, Diverse

Alpro

Alpro dark chocolate dessert			125 g
------------------------------	--	--	-------

Kosher only when the traceability code shown on the packaging begins with 2 letters and starts with any of the following letters ONLY: A,B,C,D,E,F,G,H.

Alpro smooth chocolate dessert	☺		125 g
--------------------------------	---	--	-------

Kosher only when the traceability code shown on the packaging begins with 2 letters and starts with any of the following letters ONLY: A,B,C,D,E,F,G,H.

Danone

Danette: Espresso	m		
-------------------	---	--	--

Danao Apfel/Exotische Früchte	m		
-------------------------------	---	--	--

Danao Orange/Ananas	m		
---------------------	---	--	--

Danao Orange/Mango	m		
--------------------	---	--	--

Danao Pfirsich/Aprikose

m

Dessertprodukte

Migros

Elsa				
„Dessert Tradition“ Birne-Schokolade	m	7613269857198 2053.032	Becher	175 g
„Dessert Tradition“ Chocolat au lait	m	7613269381433 2053.031	Becher	175 g
„Dessert Tradition“ Chocolat au lait	m	7613269461432 2053.343	Becher	4 x 175 g
„Dessert Tradition“ Crème Café	m	7613269307761 2053.030	Becher	175 g
„Dessert Tradition“ Crème Caramel	m	7616600710480 2053.028	Becher	175 g
„Dessert Tradition“ Crème Caramel	m	7613404115879 2053.342	Becher	4 x 175 g
„Dessert Tradition“ Crème Vanille	m	7.61660071047 37598E+25 2053.027	Becher	175 g
„Dessert Tradition“ Crème Vanille	m	7613269462231 2053.341	Becher	4 x 175 g
„Sélection“ Crème Caramel fleur de sel	m	7613269878575 2053.459	Becher	2 x 100 g
„Sélection“ Crème Chocolat	m	7613269729761 2053.454	Becher	2 x 100 g
Crème Brûlée	m	2053.411	Schachtel	2x100 g
Mousse Chocolat	m	0 2053.433	Becher	75 g

Dörr- und Hülsenfrüchte

Rosinen können mit unerlaubtem Fett beschmiert sein.

Türkische Rosinen werden mit erlaubtem Öl beschmiert.

Dummy

Essig

Diverse

Melfor l'Original	3182384011012	Plastikflasche	1 l
-------------------	---------------	----------------	-----

vomFASS

vomFASS

Apfelessig naturtrüb 5 % Säure
Calamansi Balsam
Craft Bier Balsam Essig 5 % Säure
Dattel Balsam Star ca. 3 % Säure
Feige Chili Balsam
Feigen Balsam Star ca. 3 % Säure
Granatapfel Balsam Essig 6 % Säure
Heidelbeer Balsam Star ca. 4 % Säure
Himbeer Balsam Essig 6 % Säure
Honig Balsam Essig 5 % Säure
Honig Balsam Star ca. 4 % Säure
Kirsch Balsam Essig 6 % Säure
Mango Balsam
Maracuja Balsam Essig 6.2 % Säure

Maracuja Balsam Star ca. 4.5 % Säure
 Orangen Balsam Essig 6 % Säure
 Pflaumen Balsam Star ca. 4 % Säure
 Quitten Balsam Essig 5 % Säure
 Waldhimbeer Balsam Star ca. 4.5 % Säure
 Wildmango Balsam Star ca. 3 % Säure

Fischkonserven

Diverse

Thonkonserven Dose
alle in den Supermärkten erhältlichen Thunfischkonserven in Wasser oder pflanzlichem Öl ohne weitere Zusätze ausser Salz sind erlaubt

Salm in Wasser
Besondere Vorsicht bei Ersatzprodukten wie Lachsersatz - ist meist verbotener Fisch.

Sardellen in reinem Olivenöl oder reinem Pflanzenöl
Die Bezeichnung "Olivenöl" und "Pflanzenöl" genügt nicht. Es muss als reines Olivenöl oder reines Pflanzenöl bezeichnet sein.

Sardinen in reinem Olivenöl oder reinem Pflanzenöl

Flan

Migros

Elsa				
M-Budget Flan Caramel	m	7613404264867 2053.721	Becher	6x125 g
Migros				
Caramel	m	7613404264898 2053.011	Becher	125 g
Chocolat	m	7613404265024 2053.010	Becher	125 g
Léger Flan Caramel	m	2053.014	Becher	125 g
Léger Flan Choco	m	2053.013	Becher	125 g
Vanille	m	7613404265000 2053.012	Becher	125 g

Frischkäse

Aldi

Züger
 Nature Suisse Bio Hüttenkäse laktosefrei m 7245 200g

Coop

Boursin
 Boursin nature m

auch in Portionen, nicht in der Schweiz erhältlich

Züger

Coop Naturaplan Bio-VK Hüttenkäse	m	7613356330238 5777442		200 g
Freefrom Hüttenkäse laktosefrei	m	7.61084829103 976E+25 7204		150 g
Freefrom Mascarpone laktosefrei	m	7613379901422 6028		250 g
Prix Garantie Frischkäse nature	m	7613331204806 6585		300 g
Prix Garantie Mascarpone	m	7627534374853 6757236	Plastikbecher	500 g

Qualité&Prix Hüttenkäse	m 7610849561292		110 g
	7207		
Züger Hüttenkäse Duo	m 7241		200g
Diverse			
Emmi			
Hüttenkäse	m		
<i>Hüttenkäse von Migros oder Emmi ist erlaubt, solange er die Nummer 2408 im Ovalkreis führt.</i>			
Hirz			
Hüttenkäse	m 7610100505065	Becher	200 g
Züger			
Bina Mozzarella Stange sliced	m		5x400g
Züger Bio Frischkäse Nature laktosefrei	m 6570		150 g
Züger Bio Hüttenkäse	m 7229		200 g
Züger Bio Hüttenkäse laktosefrei	m 7201		150g
Züger Bio Mascarpone Crème	m 6100		250g
Züger Bio Mascarpone Crème laktosefrei	m 6026		250 g
Züger Bio Mozzarella Herzen	m 5074		130g
Züger Bio-VK Hüttenkäse	m 7221		5 kg
Züger Bio-VK Mascarpone Crème	m 6027		2kg
Züger Frischkäse Nature	m 6509		1 kg
Züger Frischkäse Nature	m 6582		150 g
Züger Hüttenkäse	m 7226		1 kg
Züger Hüttenkäse	m 7213		1 kg
Züger Hüttenkäse	m 7200		200 g
Züger Hüttenkäse	m 7210		450 g
Züger Hüttenkäse	m 7220		5 kg
Züger Hüttenkäse laktosefrei	m 7214		450 g
Züger Mascarpone	m 6022		2 kg
Züger Mascarpone	m 7640101091014		250 g
	6023		
Züger Mascarpone	m 6025		500 g
Züger Mozzarella Kugel	m 5001		150 g
Züger Mozzarella Stange	m		1 kg
Boursin Ail & Fines Herbes	m 3175460000017		150 g
<i>Knoblauch und Kräuter</i>			
<i>auch in Portionen</i>			
Boursin Échalotte & Ciboulette	m		
Boursin mit Feigen & Nüssen	m		
<i>auch in Portionen</i>			
Boursin mit Pfeffer	m 3175460000062		150 g
<i>auch in Portionen</i>			
Tartare Ail & Fines Herbes	m 3272770093798	Schachtel + Portionen	150 g
Tartare Ail & Fines Herbes	m 3.27277001450	Schachtel + Portionen	250 g
	53201E+51		
<i>Familial</i>			
Lidl			
Züger			
Milbona Mischkarton Hüttenkäse	m 7422		250 g
Prodega			

Züger Frischkäse Nature

m
😊

Plastikschal 1 kg
e

Auf Identitätskennzeichen CH 5767 im Ovalkreis achten

Spar, Manor

Züger Frischkäse Nature

m 7640166796831

Plastikschal 150 g
e

Auf Identitätskennzeichen CH 5767 im Ovalkreis achten

Bio Frischkäse Nature laktosefrei

m 7640101094695

Plastikschal 150 g
e

Auf Identitätskennzeichen CH 5767 im Ovalkreis achten

Gemüse tiefgekühlt

Gemüse tiefgekühlt

Gemüsekonserven

Nur in Europa hergestellte Gemüsekonserven in Büchsen oder Alubeuteln, welche ausser Gemüse nur noch Wasser, Kochsalz und gegebenenfalls Antioxidationsmittel wie Ascorbinsäure und/oder Säuerungsmittel wie Citronensäure enthalten sind ERLAUBT.

Nicht in Europa hergestellte Konserven sind NICHT ERLAUBT.

Diverse

Gemüsekonserven

Dose

Getränke

M Queen Cocktail sowie alle Mischungen mit Traubensäften sind verboten

Coca Cola Company

Coca Cola

0

Coca Cola Light

Coca Cola Light Lemon

5449000241764

Der Sirup steht unter Aufsicht des OU, die enth. Weinsäure ist ohne Bedeutung.

Coca Cola Light ohne Koffein

Coca Cola ohne Koffein

Coca Cola Zero

5449000133335

Fanta Mango und Passionsfrucht

90494055

Fanta Orange gewöhnlich und Zero

Sprite

5449000012203

Sprite Light und Zero

Lipton

Green Ice Tea Lime & Mint

Ice Tea Lemon

Ice Tea Mango

Ice Tea Peach

Schweppes

Indian Tonic Water

7610238304493

Juice Orange

Juice Pink Grapefruit

Pepsi

4062139004621

Pepsi MAX

Red Bull Energy Drink

9002490206789

Büchse,
Flasche
Büchse,
Flasche

Red Bull ohne Zucker

Seven Up

Getreideriegel

Lidl / Diverse

Corny Classic Dunkle Schoko	m	Schachtel ã 6 Stk.	25 g
Corny Classic Erdbeer-Joghurt	m	Schachtel ã 6 Stk.	25 g
Corny Classic Kokos	m	Schachtel ã 6 Stk.	25 g
Corny Classic Nussig		Schachtel ã 6 Stk.	25 g
Corny Classic Schoko	m	Schachtel ã 6 Stk.	25 g
Corny Classic Schoko-Banane	m	Schachtel ã 6 Stk.	25 g
Corny Classic Süß & Salzig Erdnuss	m	Schachtel ã 6 Stk.	25 g
Corny Free	4011800572211	Schachtel ã 6 Stk.	20 g
Corny Free Joghurt	m	Schachtel ã 6 Stk.	20 g
Corny Free Kirsch-Joghurt	m	Schachtel ã 6 Stk.	20 g
Corny Free Nuss-Nougat	m	Schachtel ã 6 Stk.	20 g
Corny Free Schoko	m	Schachtel ã 6 Stk.	20 g
Corny Free Weisse Schoko	m	Schachtel ã 6 Stk.	20 g

Glacé / Sorbet

Diverse

Lusso (Unilever)

Calippo Cola, 105 ml		Stengel	105 ml
Calippo Lime, 105 ml		Stengel	105 ml
Calippo Orange & Lemon Mini assortiert 6 Stück		Stengel	80 ml
Cornetto Soft Chocolatey Packung	m	Stengel	81 g
Cornetto Soft Strawberry Packung	m	Stengel	81 g
Magnum Almond	m	Becher	440 ml
Magnum Almond	m 8000920500224	Stengel	86 g
Magnum Almond Remix	m	Stengel	86 g
Magnum Classic	m	Becher	440 ml
Magnum Classic	m 8000920500200	Stengel	86 g
Magnum Classic's Mix Mini assortiert (Classic, Almond, White)	m	Stengel	86 g
Magnum Double Caramel	m	Stengel	86 g
Magnum Double Gold Caramel Billionaire	m	Becher	440 ml
Magnum Double Gold Caramel Billionaire	m	Stengel	86 g
Magnum Double Raspberry	m	Stengel	86 g
Magnum Double Salted Caramel	m	Becher	440 ml
Magnum Mini Almond	m	Stengel	55 ml
Magnum Mini Almond Remix	m	Stengel	55 ml
Magnum Mini Classic	m	Stengel	55 ml
Magnum Mini Double Caramel	m	Stengel	55 ml
Magnum Mini Double Gold Caramel Billionaire	m 8711327483729	Stengel	55 ml
Magnum Mini Intense Dark	m	Stengel	55 ml
Magnum Mini White Chocolate & Cookies	m	Stengel	55 ml

Magnum Vegan Almond	m	Stengel	86 g
Magnum White	m	Becher	440 ml
Magnum White	m 8000920500217	Stengel	86 g
Solero Exotic	m 8712100889288	Stengel	90 ml
Twister Peek-a--Blue		Stengel	70 ml
Mars			
Bounty	m	Einzel- und Mehrfachpackung	
Mars	m	Einzel- und Mehrfachpackung	
Milky Way	m	Einzel- und Mehrfachpackung	
Snickers	m 5000159344074	Einzel- und Mehrfachpackung	
Twix	m	Einzel- und Mehrfachpackung	
Ben & Jerry's alle mit Kof-K-Hechscher	m		
Häagen-Dazs, alle mit OU-D Hechscher	m		

alle Arten ausser "Cream and Crisp" sind von der OU als kosher bezeichnet.

Glacé "i gelati"

Kioske

Midor

«I Gelati» Exotic Einzellutscher	m 7616500932258	Einzellutscher	90 ml (68 g)
«I Gelati» Rainbow Tropical vegan	m 7616500929685	Einzellutscher	70 ml (72 g)

Kioske, Div.

Red Melon	m 7617400096422	Lutscher	70 ml
Turny II	m	Lutscher	77 ml

Glacé Migros

Migros

"M-Budget" Strawberry&Vanilla Mix	m 7613312435212 ☺ 1603.541	Schachtel	47 ml
"Crème d'or" Honey Almond	m 7613312438671 ☺ 1603.705	Schachtel	500 ml
"Sélection" Mango	m 7613312443316 ☺ 1609.174	Dose	120 ml
"Sélection" Pure Caramel & Sel des alpes	m 7613312266151 1603.844	Dose	450 ml
"Sélection" PURE Chocolate Santo Domingo	m 7617400049756 1603.808	Dose	450 g
"Sélection" PURE Coffee Blue Mountain	m 7617400049749 1603.807	Dose	450 g
"Sélection" Pure Fior di latte	m 7613312426715 ☺ 1603.846	Dose	450 ml
"Sélection" Pure Nocciola Piemonte	m 7613312149515 1603.842	Dose	450 ml

“Sélection” Pure Pistachio Sicilia	m	7613312149539 1603.843	Dose	450 ml
“Sélection” PURE Vanilla Bourbon Comores	m	7617400049763 1603.809	Dose	450 g
Bio Chocolat	m	7613312396735 1603.818	Becher	450 ml (225 g)
Bio Vanille Bourbon	m	7613312394793 1603.816	Dose	1000 ml (600 g)
Bio Vanille Bourbon	m	7613312396711 1603.817	Becher	450 ml (225 g)
Creme d`or Crema Catalana	m	7617400050127 1603.434	Dose 750 ml	77 ml
Crème d`or Almond Salted Caramel	m	7613312402351 1609.167	Dose	170 ml (95 g)
Crème d`Or Les trois Noix	m	7613312211021 1603.601	Dose	1000 ml
Exotic Einzellutscher	m	7613312402757 1603.538	Einzellutsch er	90 ml (68 g)
Exotic Schachtel	m	7613312402573 1603.637	Schachtel	360 ml (272 g)
Migros				
Crème d`Or Chocolat Bio	m	7617400041606 1603.302	Becher	95 g
Crème d`Or Vanille Bio	m	1603.301	Becher	95 g
Crème d`Or Almond Salted Caramel	m	761312362082 1603.693	Dose	500 ml (280 g)
Rainbow Tropical vegan	m	7613312361818 1605.662	Schachtel Æ 6 Stk.	420 ml (432 g)
Rainbow Tropical vegan	m	7613312361832 1605.663	Einzellutsch er	

Heidi- Drink

Migros

Erdbeere	m	2045.556	PE-Flasche	330ml
Schokolade	m	7613404556054 2045.558	PE-Flasche	330ml

Joghurt

Coop

Emmi

"naturaplan" Bio Jogurt Mokka	m	7627534827526	Becher	2 x 180 g
"naturaplan" Bio Jogurt Nature	m	7627534824341	Eimer	1 Kg
"naturaplan" Bio Jogurt Nature	m	7627534105174	Becher	2 x 180 g
"naturaplan" Bio Jogurt Nature	m	7624841917735	Becher	500 g
"naturaplan" Bio Jogurt Nature à la grecque	m	7624841969130	Becher	2 x 150 g
"naturaplan" Bio Jogurt Nature Bifidus	m	7627534068226	Becher	500 g
"naturaplan" Bio Jogurt Nature Bifidus	m	7627534113735	Becher	500 g (4x125 g)
"naturaplan" Bio Jogurt Nature Bifidus 1.5% Fett	m	7624841917759	Becher	500 g
"naturaplan" Bio Jogurt Vanille	m	7627534084110	Becher	2 x 180 g
"Qualité&Prix" Jogurt - Aprikose (2), Erdbeere (2)	m	7610800093930	Becher	720 g (je 2x180 g)
"Qualité&Prix" Jogurt Chocolat, stichfest	m	7613331127501	Becher	2 x 180 g
"Qualité&Prix" Jogurt Erdbeere	m	7610807063554	Becher	2 x 180 g

"Qualité&Prix" Jogurt Haselnuss	m	7610807063561	Becher	2 x 180 g
"Qualité&Prix" Jogurt Mokka, stichfest	m	7627534721275	Becher	2 x 180 g
"Qualité&Prix" Jogurt Mokka, stichfest	m	7627534721299	Becher	720 g (4x180 g)
"Qualité&Prix" Jogurt Nature	m	7613379614162	Eimer	1 Kg
"Qualité&Prix" Jogurt Nature teilentrahmt	m	7610818297542	Becher	500 g
"Qualité&Prix" Jogurt Nature, stichfest	m	7613413180110	Becher	2 x 180 g

Diverse

Danone

Activia Dörrpflaumen	m		Becher	
Activia Erdbeeren	m		Becher	
Activia natural	m		Becher	

Toni

Toni Cappucino	m		Glas	180 g
Toni Erdbeer/Himbeer "Pingu"	m		Glas	180 g
Toni Nature Stichfest	m		Glas	180 g

Migros

Elsa

Aprikose	m	2050.661	Becher	400 g
Bifidus Joghurt Classic	m	7616600711371 2052.036	Becher	150 g
Bifidus Joghurt Classic	m	7616600711395 2052.038	Becher	500 g
Bifidus Joghurt Erdbeer	m	7616600711357 2052.034	Becher	150 g
Bifidus Joghurt Heidelbeere	m	7613404065044 2052.027	Becher	150 g
Bifidus Joghurt Mango	m	7616600711364 2052.035	Becher	150 g
Bifidus Joghurt Mokka	m	7613404065105 2052.026	Becher	150 g
Bifidus Joghurt Vanille	m	7613404064986 2052.029	Becher	150 g
Erdbeere	m	2050.662	Becher	400 g
M-Budget Ananas Joghurt	m	2050.445	Becher	4x180 g
M-Budget Nature Joghurt	m	7616600709736 2050.080	Becher	500 g
M-Classic Marroni	m	2050.405	Becher	180 g
Mokka	m	2050.663	Becher	400 g
Yogos nature	m	7613269872290 2050.005	Becher	180 g

Migros

Blutorangen Joghurt M-Classic	m	2050.131	Becher	180 g
Erdbeer / Ananas / Heidelbeer Joghurt M-Classic	m	2050.099	Becher	6 x 180 g
Erdbeer / Vanille Joghurt M-Classic	m	2050.460	Becher	4 x 125 g
Erdbeer Joghurt M-Classic	m	2050.090	Becher	6 x 180 g
Erdbeer Joghurt M-Classic	m	7613269488583 2050.396	Becher	8 x 180 g
Haselnuss/ Birchermüesli/ Kokosnuss Joghurt M-Classic	m	2050.098	Becher	6 x 180 g
Heidelbeer / Haselnuss Joghurt M-Classic	m	2050.461	Becher	4 x 125 g

Reformhaus

Alpro Heidelbeer			Becher	
------------------	--	--	--------	--

Joghurt "Excellence"

Migros

Migros

Cappuccino	m	7613269947677 2050.197	Becher	150 g
Kirsche	m	7613269878186 2050.190	Becher	150 g

Joghurt "Heidi"

Aprikose	m	2050.121	Becher	180 g
Beeren	m	2050.126	Becher	180 g
Haselnuss	m	2050.124	Becher	180 g
Heidelbeere	m	2050.125	Becher	180 g
Himbeere	m	2050.122	Becher	180 g
Milchkaffee	m	2050.123	Becher	180 g

Joghurt "Tropic"

Mango	m	2050.480	Becher	150 g
Papaya	m	2050.483	Becher	150 g

Joghurt "Yogos"

"Yogos" mit Honig	m	22136671 2050.029	Becher	180 g
"Yogos" mit Honig	m	2050.408	Becher	4x180 g
"Yogos" mit Mandeln	m	2050.024	Becher	180 g
"Yogos" nature	m	22135926 2050.005	Becher	180 g
"Yogos" nature	m	2050.410	Becher	4x180 g
"Yogos" nature	m	0 2050.030	Becher	500 g

Joghurt Denner

Denner

Elsa

Joghurt nature stichfest	m		Becher	500 g
Yogourt Aprikosen	m		Becher	200 g
Yogourt Banane	m		Becher	200 g
Yogourt Blutorange	m		Becher	200 g
Yogourt Erdbeer	m		Becher	200 g
Yogourt Haselnuss	m		Becher	200 g
Yogourt Heidelbeeren	m		Becher	200 g
Yogourt Himbeeren	m		Becher	200 g
Yogourt Marroni	m		Becher	200 g
Yogourt Mokka stichfest	m	7610029117547	Becher	200 g
Yogourt Nature stichfest	m		Becher	200 g
Yogourt Schokolade stichfest	m		Becher	200 g
Yogourt Waldbeeren	m		Becher	200 g

Joghurt- Drink Léger

Migros

Migros

Aprikose	m	2045.223	PE-Flasche	500 ml
Banane	m	2045.225	PE-Flasche	500 ml

Himbeer	m 2045.224	PE-Flasche	500 ml
Mokka	m 2045.226	PE-Flasche	500 ml

Joghurt Hirz

Diverse

Hirz

Joghurt Ananas	m	Becher	180 g
Joghurt Apfel Vanille	m	Becher	180 g
Joghurt Aprikosen	m	Becher	180 g
Joghurt Banane	m	Becher	180 g
Joghurt Bananensplit	m	Becher	180 g
Joghurt Baumnuss	m	Becher	180 g
Joghurt Birchermüesli	m	Becher	180 g
Joghurt Blutorangen	m	Becher	180 g
Joghurt Choco Stichfest	m	Becher	180 g
Joghurt Cocos Choco	m 7610100725029	Becher	180 g
Joghurt Erdbeer	m	Becher	180 g
Joghurt Erdbeer Rhabarber	m	Becher	180 g
Joghurt Haselnuss	m	Becher	180 g
Joghurt Heidelbeer Vanille	m	Becher	180 g
Joghurt Himbeer	m	Becher	180 g
Joghurt Himbeer Vanille	m	Becher	180 g
Joghurt Kirschen	m	Becher	180 g
Joghurt Kiwi-Tropicana	m	Becher	180 g
Joghurt Limetten	m	Becher	180 g
Joghurt Limetten / Meringue, Sommer	m	Becher	180 g
Joghurt Mocca Choco	m	Becher	180 g
Joghurt Moccafé Stichfest	m	Becher	180 g
Joghurt Nature	m	Becher	500 g
Joghurt Nature Stichfest	m	Becher	180 g
Joghurt Pêche Melba	m 7610100725098	Becher	180 g
Joghurt Rhabarber Vanille	m	Becher	180 g
Joghurt Vanille Diplomate	m	Becher	180 g
Joghurt Waldbeeren	m 7610100725197	Becher	180 g
Joghurt Weisse Trauben	m	Becher	180 g
Joghurt Zitrone / Orange, Sommer	m	Becher	180 g
LC 1 Apfel / Birne	m	Becher	450 g
LC 1 Aprikosen	m	Becher	150 g
LC 1 Birchermüesli	m	Becher	150 g
LC 1 Birchermüesli	m	Becher	450 g
LC 1 Caramel	m	Becher	150 g
LC 1 Chocolat	m	Becher	150 g
LC 1 Cocos	m	Becher	150 g
LC 1 Erbeeren	m	Becher	450 g
LC 1 Erdbeeren	m	Becher	150 g
LC 1 Heidelbeeren	m	Becher	150 g
LC 1 light Aprikosen	m	Becher	150 g
LC 1 light Erdbeer	m	Becher	150 g
LC 1 light Mocca	m	Becher	150 g
LC 1 light Nature	m	Becher	150 g
LC 1 light Vanille	m	Becher	150 g

LC 1 Mocca	m		Becher	150 g
LC 1 Nature	m		Becher	150 g
LC 1 Nature	m		Becher	450 g
LC 1 Rhabarber	m		Becher	150 g
LC 1 Vanille	m		Becher	150 g
LC 1 Vanille	m		Becher	450 g
LC 1 Waldbeeren	m		Becher	450 g
LC 1 Zwetschgen	m		Becher	150 g

Joghurt Lactaform

Migros

Elsa				
Dörrzwetschge	m	2050.487	Becher	4x125 g
Erdbeere	m	2050.488	Becher	4x125 g
Nature	m	2050.485	Becher	4x125 g

Joghurt Léger

Migros

Léger Joghurt Apfel/ Caramel	m	2050.324	Becher	180g
Léger Joghurt Erdbeer	m	7613269779582 2050.315	Becher	180 g
Léger Joghurt Heidelbeer	m	2050.317	Becher	180 g
Léger Joghurt Himbeer	m	2050.466	Becher	4 x 125g
Léger Joghurt Himbeer / Mango/ Pfirsich	m	2050.450	Becher	6 x 180g
Léger Joghurt Kiwi/ Pina Colada/ Erdbeer	m	2050.451	Becher	6 x 180g
Léger Joghurt Mokka stichfest	m	7613269779735 2050.321	Becher	180 g
Léger Joghurt Mokka stichfest	m	2050.452	Becher	6 x 180g
Léger Joghurt Nature stichfest	m	7613269779476 2050.011	Becher	180 g
<i>kann auch Code 22138705 haben</i>				
Léger Joghurt Orangen/ Zitrone	m	2050.322	Becher	180g
Léger Joghurt Pfirsich	m	2050.314	Becher	180g

Joghurt Migros „You“ 100 Cal

Mokka	m	7613404055977 2050.306	Becher	150 g
Pfirsich-Granatapfel	m	7613269818038 2050.334	Becher	150 g
Tropical	m	7613404169025 2050.372	Becher	150 g
Vanille	m	7613269928379 2050.323	Becher	150 g

Joghurt Migros „You“ Joghurt To Go

Erdbeere	m	7613269833970 2050.339	Beutel	100 g
Erdbeere	m	7613269833970 2050.369	Beutel	3 x100 g

Joghurt Migros Bio

Elsa				
Banane	m	7613269466949 2050.218	Becher	180g

Birchermüesli	m	7616600706315 2050.505	Becher	500 g
Erdbeer	m	7610200379351 2050.237	Becher	180g
Haselnuss	m	7610200379368 2050.238	Becher	180g
Himbeere	m	7616600706285 2050.502	Becher	500 g
Kirschen	m	7616600703468 2050.242	Becher	180 g
Mokka stichfest	m	7616600711319 2050.220	Becher	180g
Schokolade stichfest	m	7616600711302 2050.219	Becher	180g
Stracciatella	m	7613269605331 2050.217	Becher	180g
Vanille	m	7613269604877 2050.216	Becher	180g
Zitrone	m	7616600708906 2050.246	Becher	180 g
Zwetschg	m	7610200379382 2050.240	Becher	180g
Migros				
Nature	m	7.61340444936 37603E+25 2050.014	Becher	180g
Nature	m	0 2050.501	Becher	500 g
<i>auch 7613269779629</i>				
Zitrone Ingwer	m	7613404131558 2050.209	Becher	150g
Joghurt Migros Bio nach griechischer Art				
Himbeere	m	7613269908289 2050.248	Becher	150 g
Mandel-Honig	m	7613269908692 2050.249	Becher	150 g
Mango	m	7613404121528 2050.250	Becher	150 g
Joghurt Migros M-Classic				
Ananas	m	22016072 2050.101	Becher	180 g
Ananas	m	7613404162712 2050.780	Becher	200 g
Apfel - Mango	m	7613404162651 2050.782	Becher	200 g
Bananen	m	22016096 2050.103	Becher	180 g
Belle Hélène	m	7613404162569 2050.788	Becher	200 g
Birchermüesli	m	7613404162637 2050.779	Becher	200 g
Erdbeere	m	0 2050.775	Becher	200 g

Erdbeeren	m	22016133 2050.109	Becher	180 g
Haselnuss	m	0 2050.778	Becher	200 g
Heidelbeere	m	7613404162316 2050.776	Becher	200 g
Heidelbeeren	m	22016119 2050.107	Becher	180 g
Himbeere	m	7613404162453 2050.777	Becher	200 g
Himbeeren	m	22016126 2050.108	Becher	180 g
Kokos / Schokolade	m	7613404162392 2050.783	Becher	200 g
Kokosnuss	m	7613404162354 2050.786	Becher	200 g
Mandarinen	m	22016140 2050.110	Becher	180 g
Mokka / Schokolade	m	7613404162378 2050.784	Becher	200 g
Waldbeeren	m	7613404174166 2050.800	Becher	1 kg
Zitrone	m	7613404162675 2050.781	Becher	200 g

Joghurt mit Rahm "Excellence"

Caramel	m	22140623 2050.193	Becher	150 g
Himbeer	m	2050.192	Becher	150 g
Nature	m	7616600710169 2050.185	Becher	150 g
Truffes	m	22140128 2050.195	Becher	150 g
Vanille	m	22140135 2050.196	Becher	150 g
Walderdbeere	m	7610200369994 2050.189	Becher	150 g

Joghurt Saison

Saison Joghurt Apfelstrudel	m	2050.262	Becher	180 g
Saison Joghurt Birne- Caramel	m	2050.266	Becher	180 g
Saison- Joghurt Holunderblüte	m	2050.280	Becher	180 g
Saison Joghurt Mirabellen	m	2050.267	Becher	180 g

Joghurt stichfest

Ahornsirup Joghurt stichfest M-Classic	m	2050.412	Becher	180 g
Caramel Joghurt stichfest M-Classic	m	2050.402	Becher	180 g
Joghurt stichfest Classic nature M-Classic	m	7613404162507 2050.770	Becher	180 g
Mokka Joghurt stichfest M-Classic	m	2050.401	Becher	180 g
Mokka Joghurt stichfest M-Classic	m	2050.464	Becher	4 x 125 g
Mokka Joghurt stichfest M-Classic	m	2050.399	Becher	6 x 180 g
Schokolade Joghurt stichfest M-Classic	m	2050.400	Becher	180 g
Schokolade Joghurt stichfest M-Classic	m	2050.465	Becher	4 x 125 g
Schokolade Joghurt stichfest M-Classic	m	2050.398	Becher	6 x 180 g

Vanille Joghurt stichfest M-Classic	m	7613404162439 2050.404	Becher	180 g
Vanille Joghurt stichfest M-Classic	m	2050.397	Becher	6 x 180 g
Joghurtersatz laktose- und glutenfrei				
V-Love Vegurt Hafer Nature	m	7613404321980 2035.083	Becher	150 g
V-Love Vegurt Hafer Vanille	m	7613404413838 2035.085	Becher	150 g
<i>Auch mit Code 7613404321768</i>				
V-Love Vegurt Kichererbsen Aprikose	m	7613404377888 2035.151	Becher	150 g
<i>milchig, da auf milchverarbeitenden Anlagen hergestellt</i>				
V-Love Vegurt Kichererbsen Erdbeere	m	7613404378243 2035.153	Becher	150 g
<i>milchig, da auf milchverarbeitenden Anlagen hergestellt</i>				
V-Love Vegurt Kichererbsen Vanille	m	7613404378366 2035.150	Becher	150 g

Joghurtersatz Laktosefrei, Milchfrei

Migros

“AHA” Mandel Himbeere	m	7613404154151 2035.071	Becher	150 g
“AHA” Mandel Mokka	m	7613404154274 2035.072	Becher	150 g

Kaffee

Erlaubt sind alle Marken, die als reiner Kaffee bezeichnet sind.

Diverse

Franck Aroma			Dose	
Incarom Nescoré			Dose	
Nescafé, alle Sorten				
<i>mit und ohne Koffein</i>				
Nescore			Glas	
<i>mit und ohne Koffein</i>				

Migros

Café Royal Kapseln			Box	
Delizio Kaffeekapseln			Box	

Nespresso Shop

Nespresso Kapseln		7640159924791		
Kaffee				

Erlaubt sind alle Marken, die als reiner Kaffee bezeichnet sind.

Kaffee-Ersatz

Diverse

Bioforce - A. Vogel				
Bambu (Instant)				
Bambu Filter			Schachtel	
Biorex				
Cama				
Lima				
Yanno-Instant				
Morga				
Pionier				
Phag				

Neuroca
Thomi-Frank
Chicore

Reformhaus

Fini und Bio Fini

Käseersatz

Vegane Produkte mit Eigenschaften von Käse

Coop / Diverse

new roots

Black Pepper (Frischkäse)	270	115 g
Garlic & Fine Herbs (Streichkäse, Cream Cheese)	230	140 g
Greek Style (Frischkäse)	130	115 g
Horseradish (Streichkäse, Cream Cheese)	250	140 g
Käsemischung vegan - Gastro - 1 (Schmelzkäse)	457	1000 g
La Cotta - Nature - Gastro - 1 (Ricotta)	167	1000 g
La Cotta - Nature (Ricotta)	160	120 g
La Cotta - Olive Oil, Thyme & Lavender (Ricotta)	170	130 g
La Mozza Vegan - gerieben – 1 kg (Schmelzkäse)	517	1000 g
La Raclette Vegan - Black Pepper	480	200 g
La Raclette Vegan - Nature	470	200 g
Soft White (Weichkäse)	220	120 g
SPREAD Nature - Gastro - 1 (Streichkäse, Cream Cheese)	437	1000 g
Tomato & Basil (Streichkäse, Cream Cheese)	400	140 g

Kaugummi

Coop, Kiosk, Migros

Wrigley

Airwaves Kaugummi 5.01731674009
89997E+41

*Alle Aromen: Black Menthol, Cool Cassis, Chloro Menthol, Menthol Eucalyptus, Melon, Menthol Eucalyptus Mentholfrische
Hubba Bubba 4009900406918*

Alle Aromen

Orbit Kaugummi

Alle Aromen, nur bei Produktionsort Biesheim (F), Plymouth (UK) oder Poznan (PL) unter Aufsicht von KF (Federation of Synagogues); "hergestellt in PL für Mars Schweiz" kommt aus Poznan

Orbit Pro Kaugummi

Alle Aromen, nur bei Produktionsort Biesheim (F), Plymouth (UK) oder Poznan (PL) unter Aufsicht von KF (Federation of Synagogues); "hergestellt in PL für Mars Schweiz" kommt aus Poznan

Wrigley's 5 Gum Electro (Spearmint)

Wrigley's 5 Gum Pulse (Tropicana)

Wrigley's Spearmint

Kleie

Diverse

Getrocknete Kleie (alle Marken)

Kokosnussmilch und Kokosprodukte

Reformhaus, Diverse

Alpro Coconut Choco Drink	Brik
Alpro Coconut Cuisine	Brik
Alpro coconut Drink with rice	Brik
Alpro coconut For Professionals	Brik
Provamel Organic Rice-Coconut Drink	Brik

Lachs geräuchert

Geräucherter Lachs nature ist erlaubt. Achten Sie darauf, dass er nicht mariniert oder gewürzt ist. Für geräucherten Lachs mit Zertifikat siehe folgende Produkte

Lachs kalt geräuchert und verpackt von Dyhrberg verfügt über ein Koscherzertifikat. Erhältlich bei Globus sowie bei Coop unter der Linie "Fine Food". Auf der Verpackung ist der Hersteller "Dyhrberg" zum Teil nicht mehr erwähnt. Der Lachs wird aber nach wie vor dort geräuchert und abgepackt.

<Not Assigned>

geräucherter Lach

Coop

Dyhrberg

Kanadalachs "Fine Food"

Mit Vermeldung an der Rückseite des Herstellers Dyhrberg.

Silberlachs Alaska "Fine Foods"

Mit Vermeldung an der Rückseite des Herstellers Dyhrberg.

Atlantik Norwegen - Zucht

Seite 0.4 - 0.7 kg

geschnitten in Traiteur-Tranchen, vac verpackt

Atlantik Norwegen - Zucht

Vac-verpackt 0.6 - 0.8 kg

In Seiten ungeschnitten pariert, F-Seite (Party Seite)

Atlantik Norwegen - Zucht

Vac-verpackt 0.9 - 1.2 kg

In Seiten ungeschnitten pariert, E-Seite

Atlantik Norwegen - Zucht

Seite 0.9 - 1.3 kg

geschnitten in Traiteur-Tranchen, vac verpackt

Atlantik Norwegen - Zucht

Vac-verpackt 1.2 - 1.6 kg

In Seiten ungeschnitten pariert, D-Seite

Atlantik Norwegen - Zucht

Vac-verpackt 1.6 - 2.2 kg

In Seiten ungeschnitten pariert, C-Seite

Atlantik Norwegen - Zucht

Schale 200/500 g

geschnitten in Traiteur-Tranchen, vac verpackt

Atlantik Norwegen - Zucht

Beutel 40 - 60 g

geschnitten in Traiteur-Tranchen, vac verpackt

Atlantik Norwegen - Zucht

500 g

geschnitten in Traiteur-Tranchen, vac verpackt, Toastschnitten 8 cm lang

Atlantik Norwegen - Zucht

Schale 500 g

geschnitten in Traiteur-Tranchen, vac verpackt

Atlantik Norwegen - Zucht

Beutel 90 - 120 g

geschnitten in Traiteur-Tranchen, vac verpackt

Atlantik Norwegen Zucht

Vac-verpackt ca. 150 g

ohne Gräten, ohne Haut

Atlantik Norwegen Zucht

Vac-verpackt ca. 300 g

ohne Gräten, ohne Haut

Atlantik Norwegen Zucht

Vac-verpackt ca. 500 g

ohne Gräten, ohne Haut

Atlantik Schottland - Zucht

Seite 0.4 - 0.7 kg

geschnitten in Traiteur-Tranchen, vac verpackt

Atlantik Schottland - Zucht	Vac- verpackt	0. 6 - 0. 8 kg
<i>In Seiten ungeschnitten parierte, F-Seite (Party Seite)</i> Atlantik Schottland - Zucht	Seite	0. 9 - 1. 2 kg
<i>geschnitten in Traiteur-Tranchen, vac verpackt</i> Atlantik Schottland - Zucht	Vac- verpackt	0. 9 - 1. 2 kg
<i>In Seiten ungeschnitten parierte, E-Seite</i> Atlantik Schottland - Zucht	Vac- verpackt	1. 2 -1. 6 kg
<i>In Seiten ungeschnitten parierte, D-Seite</i> Atlantik Schottland - Zucht	Vac- verpackt	1. 6 - 2. 2 kg
<i>In Seiten ungeschnitten parierte, C-Seite</i> Atlantik Schottland - Zucht	Beutel	90 -120 g
<i>geschnitten in Traiteur-Tranchen, vac verpackt</i> Atlantik Schottland Zucht	Vac- verpackt	ca. 300 g
<i>ohne Gräten, ohne Haut</i> Atlantik Schottland Zucht	Vac- verpackt	ca. 500 g
<i>ohne Gräten, ohne Haut</i> Brötlilachs I		500 g
<i>Spezialschnitte (HP11)</i> Brötlilachs II		250 g
<i>Spezialschnitte (Anschnitte)</i> Brötlilachs II		500 g
<i>Spezialschnitte (Anschnitte)</i> Lachsforellen / Meerforellen, Dänemark		0. 4 - 0. 7 kg
<i>Traiteurschnitt, vac-verpackt, #ohne Gräten, kalt geräuchert</i> Lachsforellen / Meerforellen, Dänemark	Seite	0. 4 - 0. 7 kg
<i>vac-verpackt, ohne Gräten, kalt geräuchert</i> Lachsforellen / Meerforellen, Dänemark	Beutel	100 - 200 g
<i>vac-verpackt, ohne Gräten, kalt geräuchert</i> Ostsee Bornholm - wild	Seite	0. 9 - 1. 2 kg
<i>vac-verpackt</i> Ostsee Bornholm - wild	Vac- verpackt	1. 2 -1. 6 kg
<i>In Seiten ungeschnitten parierte, D-Seiten</i> Ostsee Bornholm - wild	Vac- verpackt	1. 6 -2. 2 kg
<i>In Seiten ungeschnitten parierte, C-Seiten</i> Ostsee Bornholm - wild	Schale	200/250 g
<i>vac-verpackt</i> Ostsee Bornholm - wild	Schale	500 g
<i>vac-verpackt</i> Pazifik Alaska Königslachs - Wild	Seite	0. 4 - 0. 7 kg
<i>geschnitten in Traiteur-Tranchen, vac verpackt</i> Pazifik Alaska Königslachs - Wild	Seite	0. 9 - 1. 2 kg

<i>geschnitten in Traiteur-Tranchen, vac verpackt</i> Pazifik Alaska Königslachs - Wild		Vac- verpackt	1. 2 -1. 6 kg
<i>In Seiten ungeschnitten pariert, D-Seite</i> Pazifik Alaska Königslachs - Wild	7.61341350327 87602E+25	Beutel	100 -200 g
<i>geschnitten in Traiteur-Tranchen, vac verpackt</i> Pazifik Alaska Silberlachs - Wild		Seite	0. 9 - 1. 2 kg
<i>geschnitten in Traiteur-Tranchen, vac verpackt</i> Pazifik Alaska Silberlachs - Wild		Vac- verpackt	1. 2 -1. 6 kg
<i>In Seiten ungeschnitten pariert, D-Seite</i> Pazifik Alaska Silberlachs - Wild		Schale	200/250 g
<i>geschnitten in Traiteur-Tranchen, vac verpackt</i> Pazifik Alaska Silberlachs - Wild	7613413503278	Beutel	90 -120 g
<i>geschnitten in Traiteur-Tranchen, vac verpackt</i> Pazifik Alaska Silberlachs Wild		Vac- verpackt	ca. 300 g
<i>ohne Gräten, ohne Haut</i> Pazifik Alaska Silberlachs Wild		Vac- verpackt	ca. 500 g
<i>ohne Gräten, ohne Haut</i> Pazifik Kanada - Wild		Seite	0. 4 - 0. 7 kg
<i>geschnitten in Traiteur-Tranchen, vac verpackt</i> Pazifik Kanada - Wild		Vac- verpackt	0. 6 - 0. 8 kg
<i>In Seiten ungeschnitten pariert, F-Seite (Party Seite)</i> Pazifik Kanada - Wild		Seite	0. 9 - 1. 3 kg
<i>geschnitten in Traiteur-Tranchen, vac verpackt</i> Pazifik Kanada - Wild		Vac- verpackt	1. 2 -1. 6 kg
<i>In Seiten ungeschnitten pariert, D-Seite</i> Pazifik Kanada - Wild		Schale	200/500 g
<i>geschnitten in Traiteur-Tranchen, vac verpackt</i> Pazifik Kanada - Wild		Beutel	40 - 60 g
<i>geschnitten in Traiteur-Tranchen, vac verpackt</i> Pazifik Kanada - Wild			500 g
<i>geschnitten in Traiteur-Tranchen, vac verpackt, Toastschnitten 8 cm lang</i> Pazifik Kanada - Wild		Schale	500 g
<i>geschnitten in Traiteur-Tranchen, vac verpackt</i> Pazifik Kanada - Wild		Beutel	90 -120 g
<i>geschnitten in Traiteur-Tranchen, vac verpackt</i> Pazifik Kanada - Wild		Vac- verpackt	ca. 500 g
<i>ohne Gräten, ohne Haut</i>			
Laktosefrei Joghurt			
Migros			
Migros			
"Classic" Joghurt laktosefrei „aha“	m 0 2050.018	Becher	150 g

Himbeere Joghurt laktosefrei „aha“	m	7613269360773 2050.060	Becher	150 g
Mokka Joghurt laktosefrei „aha“	m	7616600708944 2050.019	Becher	150 g
Pfirsich-Aprikose Joghurt laktosefrei „aha“	m	7613404131718 2050.066	Becher	150 g
Vanille Joghurt laktosefrei „aha“	m	22140616 2050.019	Becher	150 g

Likör

vomFASS

vomFASS

Bienenfreund Honiglikör 25 % Vol.

Mandelmilch

Reformhaus, Diverse

Alpro almond drink vanilla flavour

Alpro Mandel Drink ohne Zucker, nicht geröstet

5411188112709

Mehl/Stärke

Diverse

Knorr

Maismehl, Maizena

alle Marken

7611100053891

Oetker

Weizenpuder / Stärke Epifin

Milch

Reine Kuh- Schafs- oder Ziegenmilch, Vollmilch oder Teil- oder entrahmte Milch, ohne Zutaten ist erlaubt.

Migros

Kondensmilch gezuckert

m 7610200010094 Tube 300 g
1501.030

Reine Kuh- Schafs- oder Ziegenmilch, Vollmilch oder (teil-
)entrahmte ohne Zutaten

m 150 gr

Milch- und Rahmersatz

Diverse

LeHa

Schlagfix Schlagcrème

nur mit Hechscher von Fidelity kosher (Folger), siehe Abbildung

4260024180270

Milch: Spezialmilch

Migros

Elsa

Milch halbentrahmt Laktosefrei

m 7610200380265 Brik 1 l
2040.165

Milchgetränke

Diverse

Danone

Actimel 0,1% Fett Classic

m 4009700074744 Fläschchen
3705586

Actimel Erdbeeren

m 90398087 Fläschchen

Actimel Heidelbeeren

m Fläschchen

Actimel Himbeeren

m Fläschchen

Actimel Multifruit m 90398247 Fläschchen

Mischgetränke

Toni

Toni Comella Choco-Drink	m		Tetra Brik	1/2 l
Toni Comella Choco-Drink	m		Tetra Brik	1/4 l
Toni Comella light Choco-Drink	m		Tetra Brik	1/2 l
Toni Comella light Choco-Drink	m		Tetra Brik	1/4 l

Migros

Elsa				
“Grande Caffè” Cappuccino	m	2045.540	Becher	210 ml
“Grande Caffè” Cappuccino	m	2045.544	Becher	3x210 ml
“Grande Caffè” Cremoso	m	2045.541	Becher	210 ml
“Grande Caffè” Cremoso	m	2045.545	Becher	3x210 ml
“Grande Caffè” Espresso	m	2045.543	Becher	210 ml
“Grande Caffè” Espresso	m	2045.547	Becher	3x210 ml
“Grande Caffè” Macchiato	m	2045.542	Becher	210 ml
“Grande Caffè” Macchiato	m	2045.546	Becher	3x210 ml
Choco Drink	m	7613269779575 2045.002	Tetra Brik	1 l
Choco Drink	m	76102639 2045.004	Tetra Brik	250 ml
Choco Drink	m	7613269780038 2045.003	Tetra Brik	500 ml
Choco Drink Léger	m	7613269880561 2045.020	Tetra Brik	250 ml
Choco Drink Léger	m	2045.021	Tetra Brik	500 ml
Ice Coffee	m	7613269779780 2045.023	Tetra Brik	1 l
Ice Coffee	m	22139320 2045.025	Tetra Brik	250 ml
M-Dessert “Valflora”Sauermilch 12%	m	76166600 2052.400	Becher	180 g
M-Dessert “Valflora”Sauermilch 12%	m	22086808 2052.401	Becher	500 g

Mozzarella

Es sind nur Produkte mit der Nummer CH 5767 (Züger) oder CH 2408 (Emmi) im Oval erlaubt!

Die Emmi-Produkte gibt es bei Migros (Alfredo, Budget, auch laktosefrei und bio), Coop (z.T. Eigenmarke), Manor, Denner u.a.

Aldi

Züger

Aldi Bio Mozzarella Kugel Laktosefrei	m	5038		125g
Carloni Mozzarella Kugel	m	5002		3x40g
Carloni Mozzarella Stange in Lake	m	5218		300g
Nature Suisse Bio Mozzarella Mini	m	5580		175g

Coop

Coop Naturaplan Bio-VK Mozzarella Kugel	m	7610809001066 5037		125 g
Coop Naturaplan Bio-VK Mozzarella Stange	m	5220		400 g
Coop Naturaplan Bio-VK Mozzarella Stange sliced	m	7611654274032 5216	Plastikverp ackung	300 g
Coop Naturaplan Regio Bio-VK Mozzarella Kugel	m	5003		125 g

Freefrom Mozzarella Kugel laktosefrei	m 7610845105827 5032	Plastikbeutel	125 g
Qualité&Prix High Protein Mozzarella Kugel	m 5050		40 g
Qualité&Prix Mollini Mozzarella Bufala Kugel	m 7613356889040 5103	Plastikbeutel	150g
Qualité&Prix Mollini Mozzarella Bufala Kugel Duo	m 5105		150g
Qualité&Prix Mollini Mozzarella Kugel -60% Fett	m 5065		150 g
Qualité&Prix Mollini Mozzarella Stange Duo	m 7610846839202 5230		300 g
Züger Coop Naturaplan Bio-VK Mozzarella Herzen	m 5013		130 g
Züger Mozzarella Bufala	m 5108		350 g
Züger Mozzarella Bufala Kugel	m 5101		125 g
Züger Mozzarella Bufala Mini Duo	m 5114		125 g
Züger Mozzarella Herzli Duo	m 5034		130 g

Diverse

Züger Bio Mozzarella Kugel	m 5092		100 g
Züger Bio Mozzarella Kugel Duo	m 5093		100 g
Züger Bio Mozzarella Kugel laktosefrei	m 5033		100 g
Züger Bio Mozzarella Mini	m		150g
Züger Bio Mozzarella Mini	m		500 g
Züger Bio Mozzarella Stange	m		300 g
Züger Bio Mozzarella Stange sliced	m 5215		300 g
Züger Mozzarella Bufala	m 5106		500 g
Züger Mozzarella Bufala Kugel	m 5110		125 g
Züger Mozzarella Bufala Kugel	m 5102		25g
Züger Mozzarella Bufala Mini	m 5111		125 g
Züger Mozzarella Herzli	m 5077		130 g
Züger Mozzarella Kreuzli	m 5084		130 g
Züger Mozzarella Kugel	m 5008		125 g
Züger Mozzarella Kugel	m 5000		150g
Züger Mozzarella Kugel Trio	m 5043		150 g
Züger Mozzarella Mini	m		500 g
Züger Mozzarella Mini	m		500 g
Züger Mozzarella Perlen	m		500 g
Züger Mozzarella Perlen	m		500 g
Züger Mozzarella Stange	m 5204		450 g
Züger Mozzarella Stange in Lake	m		300 g
Züger Mozzarella Stange sliced	m 5206		400 g
Züger Mozzarella Stange sliced	m		400 g

Lidl

Lovilio Mozzarella Kugel	m 5041		150 g
Lovilio Mozzarella Kugel Quattro	m 5040		150 g
Lovilio Mozzarella Stange in Lake	m 5211		300 g

Migros

AdR Mozzarella	m 5010	Kugel	150 g
<i>saisonal</i>			
Alfredo Più Fior di Latte Mozzarella	m 5054	Kugel	5x25 g
Alfredo Più Mozzarella di Bufala	m 7613404249031 2006.922	Kugel	5x25 g
Alfredo Più Premium Mozzarella	m 5055	Kugel	150 g

M-Bio Mozzarella	m 7613404874288 2006.184	Stange in Scheiben	300 g
<i>saisonal</i> Mozzarelline aha! laktosefrei	m 7613269807643 5522, Migros: 2006.298	Beutel	160 g
<i>saisonal</i> You Mozzarella	m 7613404134269 2006.098	Kugel	4x40 g
Züger Mozzarella Kugel	m 5058		150 g
Spar, Diverse Spar Mozzarella Bufala	m 5112		125 g
Volg Volg Mozzarella Stange	m 7640101091892 5212		450 g

Müesli

Migros

Migros

Müesli "Classic"

m 7613404154663
2052.100 Schale 150g

Naturheilmittel

Diverse

Bio-Strath

Kräuterhefe flüssig und Tabletten

Tabletten
und
Tropfen
Tropfen
Tropfen
Tropfen
Tropfen

Leber- Gallentropfen

Magentropfen

Rekonvaleszenztropfen

Schlaf- und Nerventropfen

Morga

Biogersten Pops

Oele

Olivenöl kaltgepresst: kaltgepresstes Olivenöl aller Hersteller

Denner

Sabo

Sabo Erdnussöl
(mit OU Hechscher)

Flasche 0,5 l

Sabo Erdnussöl
(mit OU Hechscher)

Flasche 1 l

Sabo Schweizer Rapsöl
(mit OU Hechscher)

Flasche 0,5 l, 1 l

Reformhaus

Morga

Baumnussöl kaltgepresst

1274 Flasche 5 dl

Distelöl kaltgepresst

1273 Flasche 5 dl

Maiskeimöl kaltgepresst

3569 Flasche 5 dl

Olivenöl kaltgepresst

1271 Flasche 5 dl

vomFASS

vomFASS

Aprikosenkernöl kalt gepresst Bio

Arganöl Bio
 Avocadoöl kalt gepresst
 Chiliöl Sonnenblumenöl Bio Oleic mit natürlichen Aromen
 Erdnussöl
 Erdnussöl aus gerösteten Nüssen
 Gewürzöl Maiskeimöl mit natürl. Gewürzauszügen
 Hanföl kalt gepresst Bio
 Haselnussöl vierge aus gerösteten Nüssen
 Ingwer Sesamöl geröstetes Sesamöl mit Ingweraroma
 Kräuteröl Knoblauch Sonnenblumenöl mit natürlichem
 Knoblaucharoma
 Leinöl kalt gepresst Bio
 Mandelöl vierge
 Nachtkerzenöl kalt gepresst Bio
 Olivenöl Agora aus Kreta extra nativ
 Olivenöl Denocciolato extra virgin aus entkernten Oliven
 Olivenöl Don Carlos extra virgen Bio
 Olivenöl Federico aus Uruguay nativ extra
 Olivenöl mir Kräutern der Provence extra vergine
 Olivenöl mit Bärlauch
 Olivenöl mit Basilikum extra vergine
 Olivenöl mit Jalapeno extra vergine
 Olivenöl mit Knoblauch extra vergine
 Olivenöl mit limone extra vergine
 Olivenöl mit Mandarine extra vergine
 Olivenöl mit Orange Extra vergine
 Olivenöl mit Oregano extra vergine
 Olivenöl mit Peperoni extra vergine
 Olivenöl mit rosmarin extra vergine
 Olivenöl mit Steinpilzaroma extra vergine
 Olivenöl mit Tomate extra vergine
 Olivenöl mit Weissem Trüffelaroma extra vergine
 Olivenöl mit White Grapfruit extra vergine
 Olivenöl Pepone Toscana extra vergine gefiltert
 Olivenöl Santini extra vergine ungefiltert
 Pistazienkernöl vierge
 Rapsöl kalt gepresst Bio
 Schwarzkümmelöl Bio
 Sesamöl kalt gepresst Bio
 Sesamöl vierge aus gerösteter Saat Bio
 Sojaöl
 Sonnenblumenöl kalt gepresst Bio
 Steirisches Kürbiskernöl
 Walnussöl
 Walnussöl vierge aus gerösteten Nüssen
 Weizenkeimöl
 Wildrosenöl CO2 Extraction Bio
 Wildrosenöl kalt gepresst Bio
 Zedernussöl kalt gepresst Bio

Oliven.

Türkische Lebensmittelgeschäft

Marmarabirlik

Natürliche Schwarze Oliven, S
 Nur mit OU-Symbol auf der Dose

8690103172814 Dose 800 g

Panna Cotta

Migros

Elsa				
Panna Cotta	m	2053.443	Becher	2x 125 g=250 g

Quark

Aldi

Züger

Milfina Halbfettquark	m	4099200404073 6805		250 g
Milfina Magerquark	m	6828		250g
Milfina Rahmquark	m	6845		250g

Coop

Coop Naturaplan Bio-VK Halbfettquark	m	7610818333257 6806		250 g
Coop Naturaplan Bio-VK Magerquark	m	6820		500 g
Qualité&Prix Halbfettquark	m	7630018676527 6819	Becher	500 g

Diverse

Hirz

Halbfett-Quark Nature	m	7610800092469	Becher	250 g
Magerquark Nature	m		Becher	250 g
Rahmquark Nature	m		Becher	150 g

Züger

Züger Bio Magerquark	m	6821		500 g
Züger Bio Magerquark laktosefrei	m	6807		200 g
Züger Halbfettquark	m	6822		500 g
Züger Magerquark	m	6842		500 g
Züger Magerquark laktosefrei	m	6817		500 g

Lidl

Milbona Magerquark	m	20227463 6816		250 g
Milbona Mischkarton Rahmquark & Halbfettquark	m	7415		250 g

Migros

Elsa

M-Budget Magerquark	m	7613404013465 2008.031	Becher	500g
M-Classic Halbfettquark	m	7610200048899 2008.016	Becher	250 g
M-Classic Magerquark	m	7610200011183 2008.02	Becher	250 g
M-Classic Rahmquark	m	7610200011527 2008.01	Becher	150 g

Volg

Züger

Volg Magerquark	m	6831		500 g
-----------------	---	------	--	-------

Rahm

Kaffeeweisser oder sog. Kaffeeaufheller enthalten verbotene Zusätze und werden z.B. bei Getränkeautomaten verwendet !

Aldi

Milfina Crème fraiche	m 7308		200g
Milfina Saurer Halbrahm	m 7307		200g
Milfina Schmand	m 7301		200g

Coop

Prix Garantie Crème fraiche	m 7624841021159 7306		500 g
-----------------------------	-------------------------	--	-------

Diverse

Hirz			
Hirz Halbrahm UHT	m 6384	Becher	1,8 dl
Hirz Schlagrahm UHT	m 6228	Becher	1,8 dl
Toni			
Toni Kafferahm flüssig	m		2x250 ml
Vermo			
Vermo(Vergall) Kafferahm flüssig	m		3x125ml
Züger			
Züger Saurer Halbrahm	m 7305		5 kg

Lidl

Milbona Crème fraiche	m 7302		200 g
Milbona Saurer Halbrahm	m 4099200418995 7304		200 g

Migros

Elsa			
“Valflora” UHT Vollrahm 35%	m 7613269780106 2041.114	Tetra Brik	3x125ml
Kafferahm	m 7613269779988 2041.261	Flasche	1/2 l
Kafferahm	m 7613269872283 2041.260	Flasche	1/4 l
Kafferahm	m 7617027577014 2041.238	20 Kübeli	à12 ml
Kafferahm	m 2041.242	10 Kübeli	à12 ml
Kafferahm “Heidi”	m 2041.240	10 Kübeli	à12 ml
Sauer Halbrahm “Valflora”	m 2041.160	Becher	180 g
Sauerrahm Valflora “Crème Fraîche”	m 7616600590105 2041.410	Schale	200 g

mit Kräuter (241. 42) nicht erlaubt!

Rahm Denner

Denner

Kafferahm (15%)	m	Flasche	250 ml
Kafferahm (15%)	m	Flasche	3x250 ml
Kafferahm (15%)	m	Tetra Brik	500 ml
Vollrahm 35%	m	Tetra Brik	250 ml
Vollrahm 35%	m	Tetra Brik	500 ml

Rahm Migros

Migros

“Valflora” UHT Vollrahm 35%	m 2041.111	Tetra Brik	1 l
“Valflora” UHT Vollrahm 35%	m 2041.130	Becher	180 ml
“Valflora” UHT Vollrahm 35%	m 7613269880585 2041.113	Tetra Brik	250 ml

“Valflora” UHT Vollrahm 35%	m 0	Tetra Brik	500 ml
	2041.112		
Doppelrahm “de la Gruyere”	m 7613269872221	Schale	250 ml
	2041.008		
Halbrahm (25%)	m 7610200317537	Spraydose	250 ml
	2041.501		
<i>das deklarierte E471 ist kosher!</i>			
Halbrahm (25%)	m 2041.522	Spraydose	250 ml
<i>Das deklarierte E 471 ist kosher</i>			
Schlagrahm (35%)	m 7613269780328	Spraydose	250 ml
	2041.500		
<i>mit Zucker, das deklarierte E471 ist kosher!</i>			
Schlagrahm (35%)	m 7616600704519	Spraydose	250 ml
	2041.502		
<i>ungezuckert, das deklarierte E471 ist kosher!</i>			
Schlagrahm (35%)	m 2041.510	Spraydosen duo	250 ml
<i>das deklarierte E471 ist kosher!</i>			

Rahmersatz

Vegane Produkte mit Eigenschaften von Rahmprodukten

Coop / Diverse

new roots

La Fraîche	420	180 g
La Fraîche - Gastro - 1	427	1000 g

Reformprodukte

Reformhaus

Hahne

Cornflakes
Graupen
Haferflocken
Haferkerne
Oat bran
Roggen
Sago
Weizenflocken

Morga

Haferflocken
Honig (alle Sorten)
Konfitüren (alle Sorten)
Sirup (alle Sorten)
Tee (alle Sorten)
Teigwaren Bio Vollkorn

Reformhäuser, Spar

Zwicky

Sojaflocken

Reinigungsmittel

Coop, Diverse

Ajax Frisch
Ajax Sonnenblumen
Bref

Migros

Hopp			PE-Flasche
Potz			PE-Flasche

Reis-”Milch”

Reformhaus, Diverse

Alpro

Alpro rice Cuisine		Tetra Brik	250 ml
<i>Kosher only when the traceability code shown on the packaging begins with 2 letters and starts with any of the following letters ONLY: A,B,C,D,E,F,G,H.</i>			
Alpro rice drink Original	5411188115687	Tetra Brik	
Provamel Bio Rice Drink	5411188300359		
Provamel Drink Bio RICE calcium			
Alpro rice cuisine			
Alpro rice drink Colce			
Alpro rice Drink light			

Ricotta

Coop, Spar, Manor, Volg

Züger

Züger Ricotta mit Büffelmilch	m 7640101091021	Becher in Kartons, acht Becher in Kartonschachtel	250 g
-------------------------------	-----------------	---	-------

Auf Identitätskennzeichen CH 5767 im Ovalkreis achten

Saucen

Coop

Rufus BBQ Sauce Teague Smoke'n Chipotle, Low sugar	81915301114	Glasflasche	347 g
<i>Achtung! Kosher nur mit dem OU-Logo</i>			
Rufus Teague Honey Sweet	81915301108	Glasflasche	432 g
<i>Achtung! Kosher nur mit dem OU-Logo</i>			

Diverse

Heinz

Heinz Hot Ketchup	8715700209272		
<i>Nur kosher mit Logo von Manchester Beth Din</i>			
Heinz Tomato Ketchup	8715700017006		
<i>Nur kosher mit Logo von Manchester Beth Din</i>			
McIlhenny Co.			
Tabasco Grün	11210009578		
<i>Hergestellt in den USA.</i>			
Tabasco Rot	11210115224		
<i>Hergestellt in den USA.</i>			
Heinz Tomato Ketchup 50% Less Sugars Less Salt	5.0001571430208699E+25		

Nur kosher mit Logo von Manchester Beth Din

HP BBQ Honey		Flasche	
<i>nur wenn Made in the Netherlands</i>			
HP BBQ Spicy		Flasche	
<i>nur wenn Made in the Netherlands</i>			
HP Light		Flasche	
<i>nur wenn Made in the Netherlands</i>			
HP Original		Flasche	
<i>nur wenn Made in the Netherlands</i>			

HP Sauce BBQ Classic		Glasflasche	
<i>nur wenn Made in the Netherlands</i>			
Migros, Manor, Diverse			
Huy Fong Foods			
Sriracha Hot Chili Sauce	8934637516332	Plastikflasc he	482g, 255g

Unter Aufsicht von RCC (Rabbinical Council of California)

Schokolade

Coop

Halba

« Halba » Cuisine Milch	m 7624841866491	Tafel	200 g
« Halba » Cuisine Weiss	m 7624841866477	Tafel	200 g
« Halba » Extra Milch	m 7624841866415	Tafel	100 g
« Halba » Milch	m 7624841866392	Tafel	100 g
« Halba » Noisettes Milch	m 7624841866361	Tafel	100 g
« Halba » Noisettes Milch	m 7624841868457	Tafel	400 g
« Halba » Noisettes Noir	m 762753416404	Tafel	100 g
« Halba » Orange Milch	m 7624841866316	Tafel	100 g
« Halba » Pistaches Milch	m 7627534163709	Tafel	100 g
« Halba » Pistaches Noir	m 7624841868495	Tafel	100 g
Bio Chocolat au lait Amandes caramélisées	m 7613413894581	Tafel	150 g
Bio naturaplan Café Corquant	m 7610829715738	Tafel	100 g
Bio naturaplan Chocolat Noir (5 Sorten)	m	Beutel	300 g
Bio naturaplan Milch	m 7610807027501	Tafel	100 g
Bio naturaplan Milch	m 7613413085149	Tafel	200 g
Bio naturaplan Milch-Nuss	m 7610849455867	Tafel	100 g
Bio naturaplan Blanc	m 7613413085187	Tafel	100 g
Bio naturaplan Blanc	m 7613413085187	Tafel	100 g
Bio naturaplan Café Croquant	m 7610829715738	Tafel	100 g
Bio naturaplan Chocolat au lait Amandes caramélisées	m 7613413894581	Schachtel	150 g
Bio naturaplan Chocolat Noir (5 Sorten)	m 7613413579266	Beutel	300 g
Bio naturaplan Milch	m 7613413085149	Tafel	200 g
Halba Cuisine Milch	m 7624841866491	Tafel	200 g
Halba Cuisine Milch	m 7624841868433	Tafel	400 g
Halba Cuisine Weiss	m 7624841866477	Tafel	200 g
Halba Extra Milch	m 7624841866415	Tafel	100 g
Halba Milch	m 7624841866392	Tafel	100 g
Halba Noisettes Milch	m 7624841866361	Tafel	100 g
Halba Noisettes Milch	m 7624841868457	Tafel	400 g
Halba Noisettes Noir	m 7627534164041	Tafel	100 g
Halba Orange Milch	m 7624841866316	Tafel	100 g
Halba Pistaches Milch	m 7627534163709	Tafel	100 g
Halba Pistaches Noir	m 7624841868495	Tafel	100 g
Halba Weiss Vanille	m 7624841866439	Tafel	100 g
Lindt & Sprüngli			
Milch Extra	m 7610400092463	Tafel	200 g
Milch-Nuss, "Lindt & Sprüngli"	m 7610400084826	Tafel	200 g
„Halba“ Milch Napolitains Touristensujets	m 7.62753452099 17598E+25	Tafel	500 g
„Halba“ Milch Touristensujets	m 7627534520519	Tafel	100 g

„Halba“ Milch Touristensujets	m	7627534520908	Tafel	300 g
„Halba“ Milch Touristensujets Bern	m	7627535077227	Tafel	100 g
„Halba“ Milch Touristensujets Eiger Mönch Jungfrau	m	7627534617899	Tafel	100 g
„Halba“ Milch Touristensujets jet d'eau	m	7627534617943	Tafel	100 g
„Halba“ Milch Touristensujets Kapellbrücke LU	m	7627534617530	Tafel	100 g
„Halba“ Milch Touristensujets Zürich	m	7627534729738	Tafel	100 g
bio chocolat au lait bio amandes caramélisées	m	7627534622763	Tafel	150 g
bio chocolat au lait bio noisettes caramélisées	m	7627534622763	Tafel	150 g
bio naturaplan Café Croquant chocolat bio	m	7627534622848	Tafel	100 g
bio naturaplan Crémant chocolat bio	m	7613413085163	Tafel	200 g
bio naturaplan Lait chocolat bio	m	7627534622794	Tafel	100 g
bio naturaplan Lait chocolat bio	m	7627534622794	Tafel	200 g
bio naturaplan Lait Noisettes chocolat bio	m	7627534622831	Tafel	100 g

Denner

Chocolat Frey, Buchs

Branches	m	7616500670587	Kartonscha chtel	30x27 g
Giandana	m		Tafel	100 g
<i>Giandana noir nicht erlaubt!</i>				
Haselnuss	m	0	Tafel	100 g
Haselnuss	m		Tafel	300 g
Milch	m		Tafel	100 g
Milch	m		Tafel	300 g

Diverse

Cailler von Nestlé

Cailler Air	m	7613031085149	Tafel	100 g
Cailler Chocmel	m	7613031085293	Tafel	100 g
Cailler Dessert	m		Tafel	100 g
Cailler Frigor Milch	m	7613031082193	Tafel	100 g
Cailler Frigor schwarz	m		Tafel	100 g
Cailler Milch	m		Tafel	100 g / 400 g
Cailler Milch-Rosinen-Nuss	m		Tafel	100 g
Cailler Nuss	m	0	Tafel	100 g / 400 g
Cailler Rayon Milch	m		Tafel	100 g
Cailler Sublim Lait Caramel Pointe de Sel	m		Tafel	100 g
Cailler Sublime Noir Intense 70%	m		Tafel	100 g
Crémant	m		Tafel	100 g
Crémant 64%	m	7613031280261	Tafel	100 g
Frigor Milch	m		Tafel	100 g

Chocolats Camille Bloch

MOUSSE LAIT 100G	m	7610008621508	Tafel	100 gr
MOUSSE NOIR 100G	m	7610008622000	Tafel	100 gr
OURS DE BERNE 100G	m	7610008021704	Tafel	100 g
RAGUSA 3X50G	m	7610008701002	Kartonscha chtel	3*50g
RAGUSA 50G	m	76401121	Kartonscha chtel	50 g
RAGUSA 5X25G	m	7612508711902	Kartonscha chtel	5*25g

RAGUSA BLOND 100G	m	7610008005346	Tafel	100 g
RAGUSA BLOND 5X25G	m	7612508005377	Kartonscha chtel	5*25g
RAGUSA CADEAU 400G	m	7610008709008	Kartonscha chtel	400 gr
RAGUSA CADEAU BLOND 400G	m	7610008005384	Kartonscha chtel	400 g
RAGUSA CADEAU NOIR 400G	m	7610008708506	Kartonscha chtel	400 gr
RAGUSA CLASSIQUE 100G	m	7610008700807	Tafel	100 g
RAGUSA FOR FRIENDS BLOND 132G	m	7610008010012	Kartonscha chtel	132 gr
RAGUSA FOR FRIENDS CLASSIQUE 132G	m	7610008009979	Kartonscha chtel	132 g
RAGUSA FOR FRIENDS NOIR 132G	m	7610008009993	Kartonscha chtel	132 gr
RAGUSA NOIR 100G	m	7610008760009	Tafel	100 gr
RAGUSA NOIR 5X25G	m	7612508760702	Kartonscha chtel	5*25 g
SO NUTS COFFEE 120G	m	7610008061694	Beutel	120 gr
SO NUTS COFFEE 40G	m	76403019	Beutel	40 gr
SO NUTS RAGUSA CLASSIQUE 120G	m	7610008060208	Beutel	120 gr
SO NUTS RAGUSA CLASSIQUE 40G	m	76402975	Beutel	40 gr
SO NUTS TORINO LAIT 120	m	7610008061182	Beutel	120 gr
SO NUTS TORINO LAIT 40G	m	76402982	Beutel	40 gr
TORINO BLOND 34G	m	76419782		34 gr
TORINO BLOND 5X23G	m	7610008037675		5 * 23 g
TORINO CADEAU 300G	m	7610008713500	Kartonscha chtel	300 g
TORINO LA PIAZZA LAIT 189G	m	7610008040316	Kartonscha chtel	189 gr
TORINO LA PIAZZA NOIR 189G	m	7610008040354	Kartonscha chtel	189 gr
TORINO LAIT 100G	m	7610008641001	Tafel	100 g
TORINO LAIT 23G	m	76416262		23 gr
TORINO LAIT 34G	m	76416279		34 gr
TORINO LAIT 3X46G	m	7610008715306		3*46g
TORINO LAIT 46G	m	76415272		46 gr
TORINO LAIT 5X23G	m	7610008717508		5 * 23 g
TORINO NOIR VEGAN 100G	m	7610008641506	Tafel	100 g
TORINO NOIR VEGAN 23G	m	76419232		23 gr
TORINO NOIR VEGAN 5X23G	m	7610008711506		5 * 23 g
Ferrero				
Duplo und Duplo Zartbitter	m	4008400301020		
Ferreo Collection	m	8000500247150		
Ferrero garden Coco	m			
Ferrero Küsschen	m			
Ferrero Rondnoir	m			
Giotto	m	4008400122625		
Kinder Country und Kinder Country mini	m	80310266		
Kinder Happy Hippo Cacao	m	4008400441023		
Kinder Happy Hippo Crocky	m			

Kinder Ueberraschung	m	40084107		
Kinder-Riegel Maxi	m			
Kinderschokolade und Kinderschokolade mini	m	8.01776094008 46999E+31		
Rocher	m			
Kraft Jacobs Suchard				
Toblerone	m		gelbe Dreieckpackung	4,5 kg
Toblerone	m		gelbe Dreieckpackung	400 g
Toblerone	m		schwarze Dreieckpackung	400 g
Toblerone Fruit & Nut	m		gelb-lila Dreieckpackung	100 g, 400 g
Lindt & Sprüngli				
Milch extra "Lindt & Sprüngli"	m	0	Tafel	100 g
Mars				
Bounty Milk und Dark	m			
Maltesers	m	5000159361323	Beutel	165 g
Maltesers White	m		Beutel	165 g
Mars	m			
Milkyway	m	0		
Snickers	m	5.00015946112 25001E+25	Beutel	50 g
Twix	m	0	Beutel	
Nestlé				
After Eight mint	m	5000426171518		
<i>hergestellt in GB; hergestellt in Deutschland NICHT ERLAUBT</i>				
Kit Kat	m		Einzel- und Mehrfachpackung	
Kit Kat Chunky	m		Einzel- und Mehrfachpackung	
Lion	m		Einzel- und Mehrfachpackung	
Smarties	m	40057781	Kartonröhrchen	
Smarties mini	m	7.61328712197 43993E+103	Mehrfachpackung	
Läderach				
Läderach				
FrischSchoggi Herz Haselnuss Milch 100g	m	10093888		
FrischSchoggi Sticks assortiert 5 Sorten	m	10076400		
FrischSchoggi Sticks Dunkel 5 Sorten	m	10098105		
FrischSchoggi Herz Haselnuss dunkel	m	10093889		
FrischSchoggi Herz Haselnuss Milch 200g	m	10004783		

FrischSchoggi Metall Dose	m 10073208
FrischSchoggi Säckli XL	m 10097648
FrischSchoggi Macadamia Caramel Milch	m 10099685
FrischSchoggi Mandelmarzipan dunkel	m 10099684
FrischSchoggi Passionsfrucht-Mango Cornflakes weiss	m 10099683
FrischSchoggi Pumpkin Spice Milch-Blond	m 10097717
FrischSchoggi Rosa Pfeffer-Erdbeere dunkel	m 10004565
FrischSchoggi Sticks Milch & Milch-dunkel	m 10098104
FrischSchoggi™ Apfel-Mandel Milch-dunkel	m 10085562
FrischSchoggi™ Basler Lækkerli Blond	m 10095003
FrischSchoggi™ Brombeere dunkel	m 10004711
FrischSchoggi™ Caramel Salé Milch-dunkel	m 10092970
FrischSchoggi™ Caramel-Fudge Milch	m 10098041
FrischSchoggi™ Cashew vegan	m 10097099
FrischSchoggi™ Chili-Limette dunkel	m 10004721
FrischSchoggi™ Cornflakes Milch	m 10004742
FrischSchoggi™ Cranberry Milch	m 10004744
FrischSchoggi™ Erdbeer-Quark weiss	m 10003483
FrischSchoggi™ Fleur de Sel dunkel	m 10094842
FrischSchoggi™ Florentiner dunkel	m 10004964
FrischSchoggi™ Florentiner Milch	m 10004844
FrischSchoggi™ Früchtemix weiss	m 10004747
FrischSchoggi™ Gebrannte Mandel Milch	m 10081034
FrischSchoggi™ Grand Cru Brasil 70% Cacao	m 10004631
FrischSchoggi™ Grand Cru Madagascar 64% Cacao Zitrone	m 10092974
FrischSchoggi™ Haselnuss dunkel	m 10004710
FrischSchoggi™ Haselnuss Milch	m 10004708
FrischSchoggi™ Haselnuss weiss	m 10095004
FrischSchoggi™ Haselnuss Zimt Blond	m 10095002
FrischSchoggi™ Himbeer-Brombeer weiss	m 10004781
FrischSchoggi™ Himbeer-Joghurt Weiss	m 10098042
FrischSchoggi™ Ingwer-Quinoa dunkel	m 10095005
FrischSchoggi™ Kokosnuss Milch	m 10003484
FrischSchoggi™ Lebkuchen Milch	m 10004791
FrischSchoggi™ Macadamia Milch	m 10003485
FrischSchoggi™ Malt Crispy Milch	m 10088913
FrischSchoggi™ Mandel Blond	m 10093014
FrischSchoggi™ Mandel dunkel	m 10004707
FrischSchoggi™ Mandel Milch	m 10004692
FrischSchoggi™ Marzipan-Mandel Milch	m 10098045
FrischSchoggi™ Nougat Montélimar Milch	m 10093670
FrischSchoggi™ Nuss-Trio Milch-dunkel	m 10003552
FrischSchoggi™ Orange-Mandel dunkel	m 10004835
FrischSchoggi™ Pistazie dunkel	m 10075672
FrischSchoggi™ Pistazie Milch	m 10091831
FrischSchoggi™ Pistazien Milch	m 10098044
FrischSchoggi™ Popcorn Milch	m 10094999
FrischSchoggi™ Rocher Mandeln Milch	m 10004780
FrischSchoggi™ Säckli gross 500g	m 10098647
FrischSchoggi™ Säckli klein 250g	m 10098251

FrischSchoggi™ Säckli klein Vegan 250g	m	10098655		
FrischSchoggi™ Sauerkirsche-Himbeere weiss-dunkel	m	10095006		
FrischSchoggi™ Schiffli gross 650g	m	10098653		
FrischSchoggi™ Schiffli klein 330g	m	10098649		
FrischSchoggi™ Schwarztee-Mandel-Cranberry dunkel	m	10088912		
FrischSchoggi™ Sommertraum Dunkel-Weiss	m	10094448		
FrischSchoggi™ Tartufi Noir	m	10098043		
FrischSchoggi™ Vollmilch Classic	m	10004829		
FrischSchoggi™ Zitrone-Joghurt weiss	m	10003489		
FrischSchoggi™ Confetti Milch	m	10003454		

Migros

Chocolat Frey, Buchs

«Suprême» Caramel Salé	m	7616500665071	Tafel	100 g
		1001.165		

Migros

«Suprême» Noix de Pécan	m	7616500659353	Tafel	100 g
		1001.377		
Duett Lait&Blond Japonais	m	7616500663091	Tafel	100 g
		1001.486		
Milch extra, Croquetten	m	76165085	Tafel	115 g
		1006.304		
Milch extra, Croquetten	m	7616500063020	Tafel	250 g
		1006.302		
Milch extra, Croquetten	m	76165672	Tafel	260 g
		1006.490		
Noxana, Croquetten	m	7616500061859	Tafel	115 g
		1006.185		
Suprême» Eclats de Pistache	m	7616500659988	Tafel	100 g
		1001.463		

Nespresso Shop

Nestlé

Aviv	m		Box	200 g
Nespresso Dark Square	m	7630030301728	Box	200 g
Nespresso Dark Square Raspberry	m		Schachtel	200 g
Nespresso Milk Square	m		Box	200 g
Nespresso Milk Square Corn	m		Schachtel	200 g
Nespresso Blond Square	m		Schachtel	200 g

Volg, Div.

Swiss-Confisa

SWISS Confisa Alpenmilch	m	Art. Nr. 1801	Tafel	100 g
SWISS Confisa Goldmünzen	m	Art. Nr. 0126	transp. Beutel	100 g
SWISS Confisa Haselnuss	m	Art. Nr. 1802	Tafel	100 g
SWISS Confisa Schokoladen-Herzen	m	Art. Nr. 0686	transp. Beutel	100 g

Schokolade CC

Scana CC

Chocolat Frey, Buchs

Mahony Lait	m	908726	Plastikeime r	2 kg ca. 160 Stk.
-------------	---	--------	------------------	----------------------

Schokolade Coop

Coop

Halba

"Qualité&Prix" Choco Coeurs	m	Beutel	200 g
"Qualité&Prix" Katzenzüngli	m	Schachtel	110 g
"Qualité&Prix" Milch	m	Tafel	10 x 100 g
"Qualité&Prix" Milch	m 7610849678525	Tafel	100 g
"Qualité&Prix" Milch	m	Tafel	200 g
"Qualité&Prix" Milch	m	Tafel	400 g
"Qualité&Prix" Milch	m	Tafel	5 x 100 g
"Qualité&Prix" Milch Extra	m	Tafel	100 g
"Qualité&Prix" Milch-Nuss	m	Tafel	100 g
"Qualité&Prix" Nuss	m	Tafel	200 g
"Qualité&Prix" Nuss	m	Tafel	400 g
"Qualité&Prix" Weiss	m	Tafel	100 g
"Qualité&Prix" Weiss	m 7610849554393	Tafel	200 g
«Halba» Amandes Milch	m 7627535809170	Tafel	100 g
	☺		
«Halba» Fraise Weiss	m 7627535718601	Tafel	100 g
	☺		
«Halba» Lait mit Süssungsmittel	m 7627535808395	Tafel	100 g
	☺		
«Halba» Lait (Eiger, Mönch&/Jungfraujoch)	m 7627535883699	Tafel	300 g
	☺		
«Halba» Lait zuckerreduziert -30%	m 7627535742057	Tafel	100 g
	☺		
«naturaplan» Blanc bio Amandes caramélisées	m 7627535742019	Schachtel	150 g
	☺		
«naturaplan» Blanc bio Amandes caramélisées	m 7627535742019	Schachtel	150 g
	☺		
bio Chocolat au lait et aux noisettes	m	Tafel	150 g
bio naturaplan Milch	m	Tafel	100 g
bio naturaplan Milch	m	Tafel	3 x 100 g
bio naturaplan Milch-Nuss	m	Tafel	100 g
bio naturaplan Milch-Nuss	m	Tafel	3 x 100 g
Schweizer Milch-Schokolade (Touristensujet) Matterhorn	m	Tafel	300 g

Schokolade Lindt & Sprüngli

Diverse

Lindt & Sprüngli

"Hello" Be Happy (Emotis)	m	Blehdose	160 g
"Hello" Heart Beats	m 7610400087278	Stehbeutel	140 g
"Hello" Mini Emotis	m 7610400084963	Stehbeutel	140 g
"swiss Premium Chocolate" Weiss-Mandel	m 7610400069274	Tafel	300 g
Blanc Amandes	m	Tafel	100 g
Bündeli "Swiss Premium Chocolate"	m 7610400067577	Packung	102 g
Bündeli "Swiss Premium Chocolate"	m 7610400067584	Packung	136 g
Grandes Amandes Blanc	m 7610400066198	Tafel	150 g
Grandes Noisettes Lait	m 7610400066204	Tafel	150 g
Grandes Noisettes Noir	m 7610400066211	Tafel	150 g
Hauchdünn (Milch) Orange	m 7610400078061	Schachtel	180 g

Achtung: Orange Intense nicht erlaubt!

Hauchdünn Milch	m	7610400078047	Schachtel	180 g
Herzen (gross) "Coeurs fins"	m		Kartonschachtel	40 x 24 g
Herzen Milch (Coeurs fins)	m		Plastikbeutel	195 g
Herzen Milch (Coeurs fins)	m		Plastikbeutel	2.5 Kg
Herzen Milch (Schweizerfahnen)	m	7610400072595	Plastikbeutel	180 g
Lunches (Kinderartikel)	m		Schachtel	96 g
Milch extra	m		Tafel	300 g
Milch extra, Touristensujets	m		Tafel	300 g
Milchnuss	m		Tafel	100 g
Milchnuss	m		Tafel	300 g
Napolitains "Swiss Premium Chocolate"	m	7610400067553	Packung	142 g, 278 g
Napolitains "Swiss Premium Chocolate" (Matterhorn/Schweizerwappen/Kantonswappen)	m		Milchkanne	350 g

Duty free

Hauchdünn (Milch) Orange	m		Schachtel	200 g
--------------------------	---	--	-----------	-------

Schokolade Migros

Migros

Chocolat Frey, Buchs

"Les Délices" Brownies	m	7616500645479 1002.030	Tafel	100 g
"M-Classic" Bouchées au lait	m	7616500644588 1009.800	Schachtel	200 g
"Sélection" Macadamia - Nüsse mit Milkschokolade	m	7613269196365 1013.101	Schachtel	120 g
"Suprême" Lait Trois Noix	m	7616500647725 1001.194	Tafel	200 g
„Frey“ Märchenhaus (Napolitains)	m	7616500006330 3 1006.330	Packung	100 g
Branche Classic	m	7616500155886 1015.588	Verpackung	10 Stk. - 270 g
Branche Classic	m	7616500155879 1015.587	Verpackung	27 g
Branche Classic	m	1015.585	Verpackung	42 g
Branches Classic	m	7616500661707 1015.594	Beutel	200 g
Duett Noir&Lait Café	m	7616500663176 1001.484	Tafel	100 g
Giandor	m	7616500020320 1002.032	Tafel	100 g
Giandor (Kugeln)	m	1015.411	Beutel	250 g
Giandor (Kugeln)	m	7616500902756 1015.423	Beutel	750 g
Giandor 3-Pack	m	7616500023253 1002.325	Tafeln	300 g
Giandor ohne Zuckerzusatz	m	7616500671461 1002.320	Tafel	100 g

Giandor Stengel	m	7616500905283 1002.552	Stengel 6x35 g	210 g
Kuchenglasur hell	m	7613312295786 1027.094	Plastiksteh beutel	125 g
Mahony	m	7616500012417 1001.241	Schachtel	100 g
Mahony (mini) Milk	m	7616500064942 2 1015.129	Plastikbeut el	210 g
Mahony Orange	m	7616500635548 1001.088	Schachtel	100 g
Mahony White	m	7616500012424 1001.242	Schachtel	100 g
Milch Extra (Kugeln)	m	1015.414	Beutel	250 g
Milch extra -für Diabetiker verwendbar	m	7616500671485 1001.304	Tafel	100 g
Milchschokolade-Herzli (farbig)	m	7613312274842 1001.564	Beutel	200 g
Milchschokolade-Herzli (rot)	m	7613312274828 1001.563	Beutel	200 g
Napolitains Classics	m	7616500656178 1015.345	Plastikbeut el	750 g
Noxana (Touristsujet)	m	7616500653511 1001.426	Plastikbeut el	100 g
Noxana Blanca	m	7616500012387 1001.238		100 g
Patissier Sauce Coupe Danmark	m	7613312295779 1026.020	Plastiksteh beutel	125 g
Risoletto Blanco Mini	m	7616500648395 1015.067	Packung	210 g
Risoletto Classic	m	1015.036	Stengel	42 g
Risoletto Classic	m	7616500638075 1015.971	Beutel	à 42 g
Risoletto Classic 100 kcal	m	7616500648098 1015.973	Beutel	à 21 g
Risoletto Classic Minis	m	7616500648388 1015.063	Beutel	210 g
Schoggi Herzen	m	7616500633308 1015.304		27 g
Migros				
"Les Adorables" Frelitta	m	1002.041	Tafel	100 g
"Les Adorables" Mocca	m	7616500663985 1002.004	Tafel	100 g
"Les Adorables" Pistache	m	7616500663992 1002.037	Tafel	100 g
"Les Adorables" Youretta	m	1002.051	Tafel	100 g
"Les Délices" Choc o'Farm	m	7616500666733 1001.023	Tafel	100 g
"Les Délices" Crème a l'Orange	m	7616500020122 1002.012	Tafel	100 g
"Les Délices" Croquant Blanc	m	7616500903654 1001.221	Tafel	100 g
"Les Délices" Mandel Nuss	m	7616500629707 1001.295	Tafel	100 g

“Les Délices” Mandomiel	m	1001.256	Tafel	100 g
“M-Classic” Milkschokolade	m	7613269195603 1001.161		100 g
“M-Classic” Milkschokolade	m	1001.002		400 g
“Suprême” Blanc Amandes	m	7616500644427 1001.136	Schachtel	180 g
“Suprême” Cranberry	m	7616500659971 1001.178	Tafel	100 g
“Suprême” Crema Catalona	m	1001.103	Tafel	100 g
“Suprême” Lait Noisettes	m	7616500644403 1001.134	Schachtel	180 g
„Les Pralines“ Giandor	m	7616500901353 1015.380	Schachtel	150 g
Blanca	m	7616500650961 1001.411		100 g
Frione Nougat	m	7616500012608 1001.260	Tafel	100 g
Giandor (Napolitains)	m	7616500025004 1002.500	Schachtel	250 g
Giandor (Napolitains)	m	7616500025042 1002.504	Plastikbeutel	300 g
Giandor Blanc	m	7616500020139 1002.013	Tafel	100 g
<i>Nur diese Sorte- Verwechslungsgefahr!</i>				
Mahony	m	7616500013216 1001.321	Schachtel	400 g
M-Budget Milkschokolade	m	7613269195306 1001.027	Tafel	100 g
M-Budget Milkschokolade	m	7613269195429 1001.030	Tafel	400 g
M-Budget Milkschokolade mit Haselnussfüllung und Puffreis	m	7613269195368 1002.006	Tafel	100 g
M-Budget Milkschokolade mit Haselnussplittern	m	7613269195337 1001.028	Tafel	100 g
M-Budget Milkschokolade mit Haselnussplittern	m	7613269195443 1001.031	Tafel	400 g
M-Budget Schokolade Weiss	m	7613269195405 1001.300	Tafel	100 g
M-Classic Gianova	m	1002.202	Tafel	100 g
Milch (Napolitains)	m	7616500665866 1015.341	Plastikbeutel	300 g
milch extra	m	7616500012455 1001.245		100 g
milch extra	m	7616500013117 1001.311		400 g
Milch Nuss	m	7616500011007 1001.100		100 g
Milch Nuss	m	7616500010031 1001.003		400 g
Noxana	m	7616500012479 1001.247		100 g
Noxana	m	7616500013124 1001.312		400 g
Noxana- für Diabetiker verwendbar	m	7616500671492 1001.308	Tafel	100 g

Pralinor	m	7616500020344 1002.034	Tafel	100 g
Risoletto Classic	m	7616500923393 1001.105	Tafel	100 g
Splendor	m	7616500012004 1001.200	Tafel	100 g
Swiss Chocolate	m	1001.337	Tafel	100 g
Swiss Chocolate	m	1001.350	Tafel	3x100 g
Swiss Chocolate (Milchnuss-Napolitains)	m	7616500648234 1001.504	Plastikbeutel	300 g
Tourist Blanca	m	7616500012233 1001.223	Tafel	100 g

Nur diese Sorte - Verwechslungsgefahr!

Migros Aare

Bärner Schoggi	m	1001.212	Tafel	100 g
Berner Bär	m	1001.322	Packung	500 g

Schokolade Migros Schokoladestengel

Migros

Chocolat Frey, Buchs

Noxana	m	7616500015234 1001.523		35 g
--------	---	---------------------------	--	------

Migros

milch extra	m	0 1001.650		35 g
-------------	---	---------------	--	------

milch extra	m	7616500015227 1001.522	Stengel 6x35 g	35 g
-------------	---	---------------------------	-------------------	------

Schokolade Migros Spezialitäten

Chocolat Frey, Buchs

Katzenzüngli	m	7616500015609 1001.560	Schachtel	125 g
--------------	---	---------------------------	-----------	-------

Swiss Chocolate Milk Chocolate, Touristensujets	m	1001.553	Beutel	300 g
---	---	----------	--------	-------

Migros

Croquettes	m	7616500015111 1001.511	Rollen	115 g
------------	---	---------------------------	--------	-------

Schokoladestengel mit Marzipan (5 Stück)	m	0 1015.062	Plastikverpackung	200 g
--	---	---------------	-------------------	-------

Schokolade Suchard/Toblerone

Diverse

Kraft Jacobs Suchard

Toblerone	m	7614500010013	gelbe Dreieckverpackung	100 g
-----------	---	---------------	----------------------------	-------

Toblerone	m		weisse Dreieckverpackung	100 g
-----------	---	--	-----------------------------	-------

Toblerone	m	7.61457597622 20096E+20	gelbe Dreieckverpackung	35 g
-----------	---	----------------------------	----------------------------	------

Toblerone	m		weisse Dreieckverpackung	35 g
-----------	---	--	-----------------------------	------

Toblerone	m		gelbe Dreieckverpackung	4,5 kg
Toblerone	m		gelbe Dreieckverpackung	400 g
Toblerone dunkel	m	7614500010617	Schwarze Dreieck-Schachtel	100 g
<i>milchig!</i>				
Mondelez				
Toblerone Crispy Coconut	m		.	100 g
Schokoladenpulver				
Diverse				
Wander				
ovo-drink	m		Flasche	250 ml
ovo-drink	m		Flasche	500 ml
Ovomaltine	m		Dose	1 Kg
Ovomaltine	m		Beutel	1 Kg
Ovomaltine	m		Beutel	15 g
Ovomaltine	m		Dose	2 Kg
Ovomaltine	m		Dose	500 g
Ovomaltine	m	7612100019658	Beutel	500 g
Schokoladenpulver/Kakao				
Cailler von Nestlé				
Cacao Cailler				
Nestlé				
Cailler Schokoladenpulver	m			
Reformhaus				
Soja-Choc (Morga)			Dose	600 g
Soja-Choc (Morga)			Nachfüllbeutel	600 g
Sojamalt "plus" (Morga)			Dose	400 g
Sojamalt "plus" (Morga)			Nachfüllbeutel	400 g
Sojamalt (Morga)			Dose	400 g
Sojamalt (Morga)			Nachfüllbeutel	400 g
Schokoladenstreusel				
Migros				
De Ruijter	m	8.71049697694087E+771512.095	Kartonschachtel	400 g
Senf				
Diverse				
Colman's Mustard		50849833	Tube	50 g
Thomy Senf (mild)			Glas	400 g, 700 g, 1 kg
Grossverteiler				

Thomy Senf (mild)

Bidon

4. 8 kg, 11.
5 kg

Silberputzmittel

Diverse

Goddard

ausser Goddard-Long term, Brass und Copper

Silvo

Trito

Pulver, das in Wasser mit Alu-Folie reinigt

Snacks

Roland

Roland Snack Pearls

m 7610058204379

Plastikbeut
el

100 g

Sojadesserts

Reformhaus, Diverse

Alpro

Alpro Soya Dessert Caramel

125 g

Kosher only when the traceability code shown on the packaging begins with 2 letters and starts with any of the following letters

ONLY: A,B,C,D,E,F,G,H.

Alpro Soya Dessert Vanille

5411188128601

Plastikverp.
g

125 g, 525

Kosher only when the traceability code shown on the packaging begins with 2 letters and starts with any of the following letters

ONLY: A,B,C,D,E,F,G,H.

Alpro Soya Dessert with coconut

Becher

Kosher only when the traceability code shown on the packaging begins with 2 letters and starts with any of the following letters

ONLY: A,B,C,D,E,F,G,H.

Alpro Soya Desserts Schoko

Plastikverp
ackung

125 g

Provamel Soya Dessert coco choco

Becher

Reformhäuser, Spar

PROVAMEL Soya Dessert Cappuccino bio

4x125 g

PROVAMEL Soya Dessert Caramel bio

525 g,

4x125 g

PROVAMEL Soya Dessert Schoko bio

525 g,

4x125 g

PROVAMEL Soya Dessert Vanille bio

525 g,

4x125 g

Sojagetränke

Reformhaus, Diverse

Alpro

Alpro Soya Drink Banane

.

Alpro Soya Drink Bio Natur

5411188115472

1 l

Alpro Soya Drink Erdbeere

3 x 0,25 l, 1
l

Kosher only when the traceability code shown on the packaging begins with 2 letters and starts with any of the following letters

ONLY: A,B,C,D,E,F,G,H.

Alpro Soya Drink ohne Zucker- und Salzzusatz

1 l

Alpro Soya Drink Schoko

3 x 0,25 l, 1

l

Alpro Soya Drink Vanille

3 x 0,25 l, 1

l

PROVAMEL Bio Soya Drink Banane

0. 25 l

PROVAMEL Bio Soya Drink Erdbeere	0. 25
PROVAMEL Bio Soya Drink Natural	0. 5 l, 1 l
PROVAMEL Bio Soya Drink Plus Calcium	0. 25 l, 0. 5 l, 1 l
PROVAMEL Bio Soya Drink Schokolade	0. 25 l, 1 l
PROVAMEL Bio Soya Drink Vanille	0. 25 l, 1 l
Provamel Organic Special Omega 3	1 l

Reformhäuser, Spar

Alpro Soya Drink Pfirsich-Aprikose	1 l
PROVAMEL Bio Reisdrink	1 l
PROVAMEL Bio Soya Drink Tropical	0. 25 l
Alpro Soya Drink Junior	

Kosher only when the traceability code shown on the packaging begins with 2 letters and starts with any of the following letters ONLY: A,B,C,D,E,F,G,H.

Sojamilch Migros

Migros

Elsa

Soja Drink Calcium Bio aha	m 7616600709644	Brik	1 l
	2035.113		
Soja Drink Nature Bio aha	m 7616600709651	Brik	1 l
	2035.112		

Sojarahm

Reformhaus, Diverse

Alpro

Alpro Soya Cuisine	5411188120575	Tetra Brik	250 ml
Provamel Soya Bio Cuisine	5411188124320	.	250 ml
Alpro Soya Cuisine light		Tetra Brik	

Soya-Yoghurt

Reformhaus

Alpro Vanille	Becher
Provamel nature	Becher
Provamel Vanille	Becher

Reformhaus, Diverse

Alpro Mild & Creamy Coconut	Becher
Alpro Mild & Creamy Lime-lemon	Becher
Alpro Mild & Creamy Plain Unsweetened	Becher
Alpro Mild & Creamy Pomgranate	Becher

Spirituosen

1. Wein und Traubensaft sind nur erlaubt, wenn sie unter Aufsicht stehen. Daher sind Brandy, Cognac, Grappa, Port, Sherry, Wermut und desgleichen ebenfalls nur unter Aufsicht erlaubt, da sie auf Basis von Wein hergestellt werden.
2. Rum: Heller Rum ohne Gewürze ist erlaubt. Dunkler Rum, sowie Rum mit Kräutern ist nur mit Hechscher erlaubt.
3. Wodka: Alle unaromatisierten Wodkas sind erlaubt. Unaromatisiert sind die "distilled from grain" und "pure grain" Wodkas. Die aufgelistete Wodkas wurden speziell überprüft.

Diverse

Baileys

Baileys Original, Haselnuss und Coffee	m
--	---

Sushi Zutaten

Coop / Diverse

Saitaku Simply Japanese

Geröstete schwarze Sesamsamen	5060194790465	95 g
-------------------------------	---------------	------

Geröstete weisse Sesamsamen	5060194790472		95 g
Getrocknete Algenblätter	5060194790052		14 g
Ingwer mit Süßungsmittel	5060194790731		190 g
Japanese Style Mayo Original			160 g
Mirin – Süßer Reiswein	5060194790106		150 ml
Nori Snack, getrocknete Algen	5060194791172		10 g
Panko Paniermehl	5060194790939		150 g
Reisessig	5060194790014		150 ml
Shiro Miso Paste	5060194791820	Plastikbecher	300 g
Sushi Rice	5060194790069		500 g
Sushi Soy Sauce	5060194790748		150 ml
Wasabi Paste mit Meerrettich	5028881117131		43 g

Tee

Allgemein sind alle Teebeutel kosher. Dies bezieht sich auf: Schwarztee, Pfefferminztee, Früchtetee, Kräutertee; aber NICHT auf unbekannte Bezeichnungen.

Delizio online shop

Delizio Tee Kapsel Ceylon Pekoe		Kartonschachtel	16 Kapseln
Delizio Tee Kapsel Peppermint		Kartonschachtel	16 Kapseln

Teigwaren

Coop / Diverse

Saitaku Simply Japanese

Ramen Noodles	5060194791967		250 g
Soba Noodles	5060194790120		300 g

Barilla

Barilla Teigwaren	8.07680208598 17993E+25		
-------------------	----------------------------	--	--

Es sind alle in Italien hergestellten Teigwaren erlaubt, nur die harten, nicht Frischteigwaren.

Barilla Teigwaren		Schachtel	
-------------------	--	-----------	--

Es sind nur diejenigen mit den Buchstaben A, S, F oder GG neben dem Haltbarkeitsdatum erlaubt

Tomatenpüree

Coop

CIRIO I sughi Rustici Arrabbiata			
CIRIO I Sughi Rustici Napoletana			
CIRIO I Sughi Rustici Olive			
CIRIO i Sughi Rustici, Basilico		Flasche	
CIRIO Pelati, geschälte Tomaten	8000320387975	Dose	400 g
CIRIO Pomodori			
CIRIO Pomodorini Cherry Tomatoes		Dose	

Coop, Diverse

Cirio

CIRIO Filetti		Dose	400 g
CIRIO Passata Rustica	8000320010088	Tetra Brik/Flasche	
CIRIO Polpa, gehackte Tomaten	8000320010118	Dose	400 g

Lidl

Nostia

Passierte Tomaten		Tetra Brik	500 g
-------------------	--	------------	-------

Otto's, Prodega

Mutti SpA

Mutti Passata	80042563	Glasflasche	700 g
Mutti Pelati (geschälte Tomaten)	8005110060007	Dose	400 g
Mutti Polpa fine (gehackte Tomaten)		Dose	400 g

Trockenhefe

Coop, Denner, Diverse

Oetker

Hefe dr. Oetker	76400537	Alubeutel	7g
	3031923	grün	

E491 ist pflanzlichen Ursprungs

Vegane Joghurt Alternativen

Coop / Diverse

new roots

Chocolate 140 g	330		140 g
Coffee 140 g	290		140 g
Nature	280		140 g
Nature	283		350 g
Nature - Gastro - 1	287		1000 g
Raspberry 140 g	490		140 g
Raspberry 350 g	493		350 g
Stracciatella 140 g	500		140 g
Vanille 140 g	320		140 g
Vanille 350 g	323		350 g

Würze / Kräutersalz

Naturgeschäfte in D.

Natura

Bisalz

Jodsalz

Kräutersalz

Meersalz mit Jod