

Koscherliste

der orthodox geführten Schweizer Einheitsgemeinden

Swiss Kosher List



Auf Grundlage der Datenbank *SwissKosher*
herausgegeben vom Beth Din Schweiz



Nicht gültig für Pessach / Not for Pessach

Änderungen vorbehalten / *Subject to change*

Kislew 5785

Dezember 2024

Einleitung / Introduction

A. Bezugsquellen für koschere Produkte / Where to Find Kosher Products

Schweizweit / All of Switzerland

Lehayim

Onlineshop für Lebensmittel und Wein / *Online shop for food and wine*
<http://www.lehayim.ch/>, +41 78 690 01 22, contact@lehayim.ch

Coop

Onlineshop mit Auswahl an koscheren Produkten / *Online shop with some kosher products*
www.coop.ch/de/ausgesuchtes-sortiment/koscher/

Basel

Kol Tuv Metzgerei Basel (ehem. Genossenschaftsmetzgerei)

Koschere Metzgerei (in Basel gilt nur die Aufsicht der Rabbinat von IGB und IRG, für die eine gemeinsame Schechita durchgeführt wird und denen die Metzgerei untersteht) / *Kosher butcher (supervised by the rabbinates of IGB and IRG)*
Friedrichstrasse 26, 4055 Basel, +41 61 301 34 93, www.koltuv.ch

Coop – Bachletten

Supermarkt mit Auswahl an koscheren Produkten / *Supermarket with a selection of kosher products*
Steinenring 45, 4051 Basel, +41 61 270 91 30

Coop – Spalemärt

Supermarkt mit Auswahl an koscheren Produkten / *Supermarket with a selection of kosher products*
Missionsstrasse 53, 4055 Basel, +41 61 385 94 45

Migros – Burgfelder

Supermarkt mit Auswahl an koscheren Produkten / *Supermarket with a selection of kosher products*
Burgfelderstrasse 11, +41 58 575 89 00

Migros – Schützenmatt

Supermarkt mit Auswahl an koscheren Produkten / *Supermarket with a selection of kosher products*
Schützenmattstrasse 27, 4051 Basel, +41 58 575 86 20

Verein Smartsavers

Koscherer Selbstbedienungsladen (derzeit in Basel die einzige Bezugsquelle für Koschermilch unter Aufsicht der Zürcher Rabbinat) / *Kosher self-service shop (at the moment the only place in Basel that has kosher milk supervised by the Zurich rabbinates)*
Eintritt nur mit Mitgliederkarte; Anmeldung / *Only for members; registration:*
anmeldung@smartsavers.ch; Terminvereinbarung / *Appointment:* +41 61 525 1035
oder/or office@smartsavers.ch

Bäckerei-Konditorei Gaugler

Bäckerei mit koscheren Produkten (siehe Liste) / *Bakery with some kosher products (see list)*

Allschwilerstrasse 11, 4055 Basel, +41 61 302 54 55

Bäckereien Sutter (alle Filialen in Basel)

Bäckerei mit koscheren Produkten (siehe Liste) / *Bakery with some kosher products (see list)*

Jacob's Basler Leckerly

Basler Lækkerli (siehe Liste) / *Basler Lækkerli (see list)*

St. Johannis-Vorstadt 47, 4056 Basel, +41 61 322 08 18, info@baslerleckerly.ch,
<https://baslerleckerly.ch>

Spalenberg 26, 4051 Basel, +41 61 261 00 30

Bern und Umgebung / Berne area

Coop City – Ryfflihof

Supermarkt mit Auswahl an koscheren Produkten / *Supermarket with a selection of kosher products*

Aaberggasse 53, 3011 Bern, +41 31 329 71 11

vomFASS

Weine, Spirituosen, Öle usw. – bitte nach Liste koscherer Produkte fragen / *Wines, spirits and oils – please ask for a list of kosher products*

Gerechtigkeitsgasse 70, 3011 Bern, +41 31 311 27 07, info@vomfass-bern.ch,
<https://www.vomfass.ch/bern>

Warenhaus Loeb

Supermarkt mit Auswahl an koscheren Produkten / *Supermarket with a selection of kosher products*

Schauplatzgasse 37-39, 3011 Bern, +41 31 320 71 1

Wychäuer Ämmitau

Weinhandlung mit Auswahl an koscheren Weinen / *Selection of kosher wines*

Hohengasse 23, 3400 Burgdorf, +41 34 422 94 54, info@wychaeuer-aemmitau.ch,
www.wychaeuer-aemmitau.ch

Davos

Hinweis: Die koscheren Produkte sind ausschliesslich im Juli und August im Sortiment. /
Note: The kosher products are available only in July and August

Coop – Davos Platz

Supermarkt mit Auswahl an koscheren Produkten / *Supermarket with a selection of kosher products*

Promenade 63, 7270 Davos Platz, +41 81 413 23 60

Spar – Davos Platz

Supermarkt mit Auswahl an koscheren Produkten / *Supermarket with a selection of kosher products*

Talstrasse 8, 7270 Davos Platz, +41 81 413 65 80

Spar – Davos Dorf

Supermarkt mit Auswahl an koscheren Produkten / *Supermarket with a selection of kosher products*

Bahnhofstrasse 1, 7260 Davos Dorf, +41 81 416 32 12

Genf und Umgebung / Geneva area

Boulangerie Billaude

Koschere Bäckerei / *Kosher bakery*

Avenue Alfred-Bertrand 4, 1206 Genf, +41 22 346 53 03 didier.billaudel@bluewin.ch

Orencash

Koscherer Supermarkt / *Kosher supermarket*

Rue de Genève 102, 74240 Gaillard (Frankreich/France), +33 450 92 65 19

Espace Casher

Koscherer Supermarkt / *Kosher supermarket*

Rue des Peupliers 9, 74241 Gaillard (Frankreich/France), +33 450 39 87 49,

www.espacecasher.com

La Maison de Gâteau

Bäckerei-Konditorei mit koscheren Produkten / *Bakery with some kosher products*

Route de Florissant 5, 1206 Genf, +41 22 789 08 00

Coop City – Rhône Fusterie

Supermarkt mit Auswahl an koscheren Produkten / *Supermarket with a selection of kosher products*

Rue du Commerce 5, 1204 Genf, +41 22 818 02 40

Coop – Eaux-Vives

Supermarkt mit Auswahl an koscheren Produkten / *Supermarket with a selection of kosher products*

Rue de Jargonnant 5 , 1207 Genf, +41 22 718 35 70

Coop – Florissant

Supermarkt mit Auswahl an koscheren Produkten / *Supermarket with a selection of kosher products*

Route de Florissant 56, 1206 Genf, +41 22 830 21 60

Coop – Champel

Supermarkt mit Auswahl an koscheren Produkten / *Supermarket with a selection of kosher products*

Avenue de Champel 8c, 1206 Genf, +41 22 702 07 90

Grand Magasin Manor

Supermarkt mit Auswahl an koscheren Produkten / *Supermarket with a selection of kosher products*

Rue Cornavin 6, 1201 Genf, +41 22 909 46 70

Lausanne

Boucherie Kolbo

Koschere Metzgerei / *Kosher butcher*

Avenue Juste Olivier 7, 1006 Lausanne, +41 21 312 12 65

Coop – Grancy

Supermarkt mit Auswahl an koscheren Produkten / *Supermarket with a selection of kosher products*

Boulevard de Grancy 4, 1006 Lausanne, +41 21 612 04 70

Coop – Caroline

Supermarkt mit Auswahl an koscheren Produkten / *Supermarket with a selection of kosher products*

Rue Caroline 6, 1003 Lausanne, +41 21 213 27 00

Zürich/Zurich**Cholowiss AG**

Koschere Milchprodukte / *Kosher milk products*

Brandschenkestrasse 105, 8002 Zürich, +41 79 667 53 36 /, +41 44 201 79 92

Koscher City

Koscherer Supermarkt / *Kosher supermarket*

Weststrasse 115, 8003 Zürich, +41 44 463 04 40, info@koscher-city.ch,
www.koschercity.ch

Metzgerei Kol Tuv

Koschere Metzgerei / *Kosher butcher*

Aemtlerstrasse 8, 8003 Zürich, +41 44 454 10 00, bestellung@koltuv.ch, www.koltuv.ch

LeShuk

Koscherer Supermarkt / *Kosher supermarket*

Waffenplatzstrasse 53, 8002 Zürich, +41 44 201 11 22, info@leshuk.ch, www.leshuk.ch

Ma'adan Bakery

Koschere Bäckerei / *Kosher bakery*

Schimmelstrasse 1, 8003 Zürich, +41 44 762 40 60, maadan@maadan.ch,
www.maadan.ch

Coop City – St. Annahof

Supermarkt mit Auswahl an koscheren Produkten / *Supermarket with a selection of kosher products*

Bahnhofstrasse 57, 8001 Zürich, +41 44 226 91 00

Coop – Sihlcity

Supermarkt mit Auswahl an koscheren Produkten / *Supermarket with a selection of kosher products*

Kalanderplatz 1, 8045 Zürich, +41 44 204 95 50

Coop – Wiedikon

Supermarkt mit Auswahl an koscheren Produkten / *Supermarket with a selection of kosher products*

Birmensdorferstrasse 200, 8003 Zürich, +41 44 454 80 10

Coop – Manessehof

Supermarkt mit Auswahl an koscheren Produkten / *Supermarket with a selection of kosher products*

Uetlibergstrasse 20, 8045 Zürich, +41 44 245 17 70

Coop – Wollishofen

Supermarkt mit Auswahl an koscheren Produkten / *Supermarket with a selection of kosher products*

Alte Kalchbühlstrasse 15, 8038 Zürich, +41 44 485 56 66

Coop – Stauffacher

Supermarkt mit Auswahl an koscheren Produkten / *Supermarket with a selection of kosher products*

Badenerstrasse 15, 8004 Zürich, +41 44 206 91 70

Jelmoli

Supermarkt mit Auswahl an koscheren Produkten / *Supermarket with a selection of kosher products*

Seidengasse 1, 8001 Zürich, +41 44 220 44 11

B. Koschere Hotels, Restaurants usw. / *Kosher hotels, restaurants etc.*

Die koscheren Hotels in Feriengebieten sind nur saisonal geöffnet. Bitte informieren Sie sich vorab. Bei den Restaurants kann es wegen des Coronavirus zu Einschränkungen kommen (z.B. reduzierte Öffnungszeiten, Reservierungspflicht, nur Speisen zum Mitnehmen). / *Some kosher hotels are open only during the holiday reasons. Because of the corona virus, some restaurants offer a reduced service (limited opening times, reservation required or take-away only).*

Arosa

Levin's Kosher Metropol

Koscheres Hotel / *Kosher hotel*

Poststrasse 79, 7050 Arosa, +41 81 378 81 81, hotel@levinarosa.com,
www.levinarosa.com/metropol/

Basel

Restaurant Holbeinhof

Koscheres Restaurant des Alterszentrums Holbeinhof (milchig) /

Kosher restaurant of the retirement home Holbeinhof (milky)

Leimenstrasse 67, 4051 Basel, +41 61 270 68 10 (Reservationen), www.holbeinhof.ch

Bern/Berne

Restaurant Vanakam im Haus der Religionen

Di-Fr 11:30-14 Uhr koscheres vegetarisches Mittagessen / *Tue-Fri 11:30 a.m. – 2 p.m. kosher vegetarian lunch*

Europaplatz 1, 3008 Bern, +41 31 380 51 01, vanakam@haus-der-religionen.ch,
<https://www.haus-der-religionen.ch/restaurant-vanakam/>

Crans-Montana

Hôtel Mirabeau

Koscheres Hotel / *Kosher hotel*

Avenue Théodore Stéphanie 2, 3963 Crans-Montana, +41 27 480 21 51, info@mirabeau-hotel.com,
www.mirabeau-hotel.ch

Davos

Levin's Kosher Derby

Koscheres Hotel / *Kosher hotel*

Promenade 139, 7260 Davos, +41 81 378 81 81, hotel@levinarosa.com,
www.levinarosa.com/derby/

Genf und Umgebung / *Geneva area*

Le Ketori

Koscheres Restaurant (Sushi und japanische Spezialitäten) / *Kosher restaurant (Sushi and Japanese dishes)*

Avenue Krieg 5, 1208 Genf, +41 22 700 31 55, www.ketori.ch

EMS Les Marronniers Restaurant

Koscheres Restaurant des Alterszentrum Les Marronniers / *Kosher restaurant of the retirement home Les Marronniers*

Chemin de la Bessonnete 9, 1224 Chêne-Bougeries, +41 22 344 87 60,
www.marronniers.ch

Le Jardin

Koscheres Gemeinderestaurant / *Kosher restaurant of the community*

Avenue Dumas 21, 1206 Genf, +41 22 317 89 10, restaurant@comisra.ch,
www.comisra.ch/service/restaurants-produits-et-hotels-cachers/

Hôtel Beau-Rivage

Hotel mit koscherem Frühstück auf Anfrage / *Hotel with kosher breakfast on request*

Quai du Mont-Blanc 13, 1201 Genf, +41 22 716 66 66, info@beau-rivage.ch, www.beau-rivage.ch

Four Seasons: Hôtel des Bergues

Hotel mit koscherem Frühstück auf Anfrage / *Hotel with kosher breakfast on request*

Quai des Bergues 33, 1201 Genf, +41 22 908 70 00, info.gen@fourseasons.com,
www.fourseasons.com

Fairmont Grand Hotel

Hotel mit koscherem Frühstück auf Anfrage / *Hotel with kosher breakfast on request*

Quai du Mont-Blanc 19, 1201 Genf, +41 22 908 91 51, Maimiti.guillemet@fairmont.ch,
www.fairmont.com/geneva/

Hôtel Mandarin Oriental

Hotel mit koscherem Frühstück auf Anfrage / *Hotel with kosher breakfast on request*

Quai Turretini 1, 1201 Genf, +41 22 909 00 00, mogva-reservations@mohg.com,
www.mandarinoriental.com/geneva

Hôtel Richemond

Hotel mit koscherem Frühstück auf Anfrage / *Hotel with kosher breakfast on request*

Rue Adhémar-Fabri 8-10, 1201 Genf, +41 22 751 77 11,
reservations.lerichemond@roccofortecollection.com, www.lerichemond.com

Hôtel Métropole Genève (Swissôtel)

Hotel mit koscherem Frühstück auf Anfrage / *Hotel with kosher breakfast on request*

Quai Général Guisan 34, 1204 Genf, +41 22 318 32 90,
reservations.geneva@swissotel.com, www.swissotel.com

Hôtel Président Wilson

Hotel mit koscherem Frühstück auf Anfrage / *Hotel with kosher breakfast on request*
Quai Wilson 47, 1201 Genf, +41 22 906 66 66, resident@hotelpwilson.com,
www.marriott.com/hotels/travel/gvalc-hotel-president-wilson-a-luxury-collection-hotel-geneva/

Crowne Plaza Geneva

Hotel mit koscherem Frühstück auf Anfrage / *Hotel with kosher breakfast on request*
Avenue Louis-Casaï 75-77, 1216 Cointrin, +41 22 710 30 00, GVACP.info@ihg.com,
www.cpgva.ch/en/

Lausanne

Restaurant communautaire

Koscheres Gemeinde-Restaurant / *Kosher restaurant of the community*
Avenue Georgette 3, 1001 Lausanne, +41 21 341 72 42, centre@cilv.ch,
www.cilv.ch/restaurant-communautaire/

Lengnau

Guesthouse Noffi

Koscheres Hotel / *Kosher hotel*
Grabenstrasse 9, 5426 Lengnau, +41 27 480 21 51, info@noffi.ch, www.noffi.ch

Zürich/Zurich

Restaurant Florentin (ICZ)

Koscheres Restaurant (fleischig) / *Kosher restaurant (meaty)*
Lavaterstrasse 33, 8002 Zürich, +41 44 280 50 05, info@florentin.rest, florentin.rest

Babi's Bagelshop

Koscherer Bagel-Laden / *Kosher bagel shop*
Bederstrasse 102, 8002 Zürich, +41 43 222 46 59, info@koscherbagel.ch,
www.koscherbagel.ch

The Grill Cave

Koscherer Foodtruck (fleischig) / *Kosher food truck (meaty)*
Brandschenkesteig 12, 8002 Zürich, thegrillcave@gmail.com, www.thegrillcave.co/

Falafel Karavani Vegan

Koscherer Foodtruck (parve) / *Kosher food truck (parve)*
Tessinerplatz 1, 8002 Zürich, <https://www.facebook.com/Falafelkaravanivegani/>

Hotel Renaissance

Hotel mit koscherem Frühstück auf Anfrage / *Hotel with kosher breakfast on request*
Turbinenstrasse 20, 8005 Zürich, +41 44 874 50 00,
renaissance.zurich@renaissancehotels.com, www.marriott.de/hotels/travel/zrhbr-renaissance-zurich-tower-hotel/

Hotel Swissôtel

Hotel mit koscherem Frühstück auf Anfrage / *Hotel with kosher breakfast on request*
Schulstrasse 44 / Am Marktplatz, 8050 Zürich, +41 44 317 31 11,
reservations.zurich@swissotel.com, www.swissotel.de/hotels/zurich/

Zürich Marriott Hotel

Hotel mit koscherem Frühstück auf Anfrage / *Hotel with kosher breakfast on request*
Neumühlequai 42, 8001 Zürich, +41 44 360 70 70, marriott.zurich@marriottshotel.com,
www.zurichmarriott.de

Hotel Engimatt

Hotel mit koscherem Frühstück auf Anfrage / *Hotel with kosher breakfast on request*
Engimattstrasse 14, 8002 Zürich, +41 44 284 16 16, info@engimatt.ch, www.engimatt.ch

Hotel Neufeld

Hotel mit koscherem Frühstück auf Anfrage / *Hotel with kosher breakfast on request*
Friesenbergstrasse 15. 8055 Zürich, +41 43 960 73 73, reservation@hotel-neufeld.ch,
www.hotel-neufeld.ch

Restaurant Fein & Schein – nur noch Catering / *Catering only*

Schöntalstrasse 14, 8004 Zürich, +41 44 241 30 40, fein-schein@hispeed.ch

C. Koscherverpflegung im Spital / *Kosher meals in hospitals*

Basel

Es besteht die Möglichkeit, im Universitätsspital (einschliesslich Frauenklinik), UKBB, Bethesda-Spital, Bruderholz-Spital, Claraspital, Felix-Platter-Spital, Merian-Iselin-Spital, bei der Adullam-Stiftung sowie in der UPK Koscher-Mahlzeiten (von <https://kohmeal.ch/> oder vom Restaurant Holbeinhof) zu beziehen. / *Kosher meals (from <https://kohmeal.ch/> or Holbeinhof) are available at the University Hospital (including Women's Hospital), UKBB, Bethesda, Bruderholz, Clara, Felix-Platter, Merian-Iselin, Adullam and UPK.*

Andere Orte / *Other Places*





















Im Seniorenzentrum SIKNA, Zürich, hergestellte Koscher-Mahlzeiten werden vom Verein für Koscher Patientenverpflegung (<https://kohmeal.ch/>) an Spitäler und Pflegeinstitutionen in der ganzen Schweiz geliefert. / *Meals produced at the retirement home SIKNA, Zurich, are delivered to hospitals and nursing homes in all of Switzerland by the organization "Verein für Koscher Patientenverpflegung" (<https://kohmeal.ch/>)*

D. Oft gestellte Fragen [*Frequently Asked Questions – sorry, no English version yet*]

- *Können Sie mir sagen, ob das Produkt X kosher ist?*
Leider nein. Die Informationen, die wir haben, finden Sie in dieser Liste.
- *Kann ich ein Produkt, das auf einer ausländischen Koscherliste steht, bedenkenlos in einem Schweizer Geschäft kaufen?*
Das ist nicht so einfach. Viele Produkte werden in verschiedenen Ländern unter demselben Namen verkauft, stammen aber aus unterschiedlichen Fabriken, von denen manche kosher sind und andere nicht. Es ist auch möglich, dass die Produktion für den Export nicht auf denselben Anlagen hergestellt wird wie die für das Inland. Koscherlisten gelten daher grundsätzlich nur für Einkäufe in dem Land, für das sie erstellt wurden.
- *In der Zutatenliste von Produkt Y sehe ich nichts Verdächtiges. Genügt das nicht?*
Nein. Erstens kann es sein, dass das Produkt Zutaten enthält, die nicht deklariert werden müssen. Zweitens gibt es möglicherweise Kaschrutprobleme beim Produktionsprozess – und den müsste ein Experte untersuchen. Bei einigen Produkten, die generell unbedenklich sind, finden Sie einen entsprechenden Hinweis in der Liste.
- *Kann ich an den E-Nummern erkennen, ob ein Produkt kosher ist?*
Unter den Zusatzstoffen, die mit E-Nummern bezeichnet werden, sind einige, die meistens **nicht** kosher sind. Es handelt sich um: 120, 422, 430-436, 470-478 (auch mit zusätzlichen Buchstaben), 480-484, 487, 491-495, 542, 570, 572, 627-629, 631-633, 635 und 904. Die Nummern geben allerdings keinen Aufschluss über die Herkunft und Herstellung dieser Zusatzstoffe, und manche können sowohl kosher als auch nicht kosher sein. Wenn z.B. ein Produkt, das unter Koscher-Aufsicht steht, E471 enthält, ist es nicht, wie sonst üblich, tierischen Ursprungs. Übrigens sollten aus gesundheitlichen Gründen die folgenden E-Nummern möglichst gemieden werden: 102, 104, 110, 122-124, 127, 131, 132, 142, 151, 210-219, 310-312, 320 und 321.
- *Warum ist in der Koscherliste manchmal angegeben, dass Zutaten aus Israel stammen können?*
Von landwirtschaftlichen Produkten aus *Eretz Jissrael* muss man bestimmte Abgaben (*Teruma* und *Ma'asser*) absondern, die ursprünglich für die Kohanim und Leviim bestimmt waren. Spezielle Regeln gelten für Produkte, die im *Schemitta*-Jahr gewachsen sind, in dem in *Eretz Jissrael* die Landwirtschaft nicht auf die übliche Art betrieben werden darf. Genaueres erfahren Sie in Kaschrut-Büchern, Schiurim und bei Ihrem Rabbiner.
- *Kann denn ein als vegan zertifiziertes Produkt nicht kosher sein?*
Es gibt einige vegane Zutaten, die nicht kosher sind (z.B. Traubensaft und Wein von Nichtjuden oder Früchte aus Israel, bei denen die besonderen Vorschriften nicht eingehalten wurden). Ausserdem müsste auch bei veganen Produkten die Herstellung geprüft werden – es kommt sogar vor, dass auf derselben Anlage Fleisch verarbeitet wird. Vielleicht schlagen Sie dem Hersteller vor, ein Koscherzertifikat zu erwerben?
- *Was ist der Unterschied zwischen Pat Jissrael und Pat Palter?*
Pat Palter ist Brot von einem nichtjüdischen Bäcker. Sofern die Zutaten und die Produktion kosher sind, ist es erlaubt, falls kein vergleichbares von Juden hergestelltes Brot zu bekommen ist. (Brot von nichtjüdischen Privatpersonen ist dagegen nicht gestattet.) Zu bevorzugen ist jedoch *Pat Jissrael*, d.h. Brot, das von Juden gebacken wurde. Dabei genügt es schon, wenn ein Jude ein wenig mitwirkt, z.B. indem er den Ofen anzündet – und solange der Ofen nicht kalt wird, bleibt das dort gebackene Brot *Pat Jissrael*.

- *Bei einer Familie, die sorgfältig kosher hält, habe ich das Produkt Z gesehen, aber in der Liste habe ich es nicht gefunden. Kann ich davon ausgehen, dass es trotzdem kosher ist?*
Nicht alles, was man bei Menschen, die sich um die Einhaltung der Halacha bemühen, beobachten kann, ist tatsächlich halachisch korrekt. Auch bezüglich Kaschrut gibt es immer wieder Irrtümer und Missverständnisse. Es kommt aber auch vor, dass ein Produkt versehentlich nicht (mehr) auf der Liste steht. Sie können sich ja erkundigen, worauf die Familie sich stützt. Noch besser ist es, Ihren Rabbiner zu fragen.
- *Wenn es auf der Verpackung ein Koschersymbol (Hechscher) gibt, kann ich mich doch darauf bestimmt verlassen, oder?*
Rabbiner und Organisationen, die Koscherzertifikate ausstellen, können unterschiedlichen halachischen Meinungen folgen. Sie unterscheiden sich auch darin, wie sie die Produktion prüfen und überwachen. Fragen Sie also Ihren Rabbiner. Von den orthodox geführten Schweizer Einheitsgemeinden anerkannte Hechscherim finden Sie in der Tabelle in Teil E.
- *Was bedeuten die Buchstaben, die manchmal neben einem Koschersymbol stehen?*
D (englisch *Dairy*) bedeutet, dass das Produkt milchig ist. Wenn nicht ausdrücklich *Chalaw Jissrael* (CY) angegeben ist, handelt es sich um *Chalaw Stam*.
DE (englisch *Dairy Equipment*) bedeutet, dass das Produkt von den Zutaten her parve ist, aber heiss auf derselben Anlage wie milchige Produkte (*Chalaw Stam*) hergestellt wurde. Nach der Meinung, dass *Chalaw Stam* verboten ist, sind DE-Produkte problematisch – fragen Sie Ihren Rabbiner. Nach der Meinung, dass *Chalaw Stam* erlaubt ist, dürfen DE-Produkte nicht während einer fleischigen Mahlzeit verzehrt werden, aber danach ohne die übliche Wartezeit zwischen fleischig und milchig. Manche Kaschrut-Organisationen, darunter OU, kennzeichnen solche Produkte als D.
P bedeutet *Koscher le-Pessach*. Ashkenasim sollten das Kleingedruckte lesen, um sich zu vergewissern, dass es sich nicht um *Kitniot* handelt.
- *Warum wird diese Liste eigentlich vom Beth Din Schweiz herausgegeben?*
Das *Beth Din Schweiz* ist das für Scheidung (*Get*), Aufnahme ins Judentum (*Gijur*) und Schlichtung innerjüdischer Konflikte zuständige Rabbinatsgericht der orthodox geführten Einheitsgemeinden. Diese Gemeinden sind auch an einer gemeinsamen Koscherliste interessiert, damit für ihre Mitglieder dieselben Produkte als kosher anerkannt sind. Als schon bestehende Organisation hat das Beth Din die Herausgeberschaft übernommen. Die Daten stammen allerdings ganz überwiegend von der *Interessengemeinschaft für koschere Lebensmittel* (IGfKL), die vom *Schweizerischen Israelitischen Gemeindebund* (SIG) und dessen Mitgliedsgemeinden getragen wird.
- *Gibt es für die Schweiz auch eine Koscher-App?*
Ja. Sie heisst *Swiss Kosher* und beruht auf derselben Datenbasis wie diese Liste. Die Version für iPhone gibt es unter <https://apps.apple.com/il/app/swiss-kosher/id1505734047>, die für Android unter <https://play.google.com/store/apps/details?id=il.co.bsx.swisskosher>. Ein Vorteil der App ist, dass man bei vielen Produkten die Kaschrut-Informationen bekommen kann, indem man den Barcode (EAN) scannt. Manche Produkte haben sogar Bilder – und die Benutzer können mithelfen, dass es mehr werden.

E. Anerkannte Hechscherim / *Recognized Kosher Symbols*

Symbol	Abk./Abbrev.	Rabbiner/Rabbi oder/or Organisation
	KC	KC – International Certification [R' Israel Meir Levinger] (München), https://kosherzert.de/
	KLBD	London Beth Din, https://www.theus.org.uk/category/kosher
	KF	KF Kosher [Federation of Synagogues] (London), http://www.kfkosher.org
	MK	Manchester Beth Din, http://www.mbd.org.uk/site/kosher-products
	MHM	Machzikei Hadass Manchester
	K-Folger	R' Arie Folger, Wien
	SIKS	Services International Kosher Supervision (Torino/Jerusalem), http://www.siks.org
	K-Croatia	Jewish Community <i>Bet Israel</i> in Croatia (Zagreb), https://www.bet-israel.com/religija/koser-2/
	BK	Balkan Kosher (Thessaloniki), https://www.balkankosher.com
	K-Finland	Jüdische Gemeinde Helsinki, http://www.jchelsinki.fi/fi/kosher_sertifikaatit
	OU	Orthodox Union (New York), https://oukosher.org/
	OK	OK Kosher (Brooklyn), http://www.ok.org/
	Star-K	Star-K (Baltimore), https://www.star-k.org/
	Star-D	Star-K (Baltimore) [<i>Chalaw Stam</i>], https://www.star-k.org/star-d
	Kof-K	Kof-K Kosher Certification (Teaneck), https://www.kof-k.org/
	Triangle-K	Triangle K (New York), https://trianglek.org/
	KSA	Kosher Supervision of America (Los Angeles), http://www.ksakosher.com/
	RCC	Rabbinical Council of California (Los Angeles), https://rccvaad.org/kosher
	UOS	Beth Din, Union of Orthodox Synagogues of South Africa, http://www.uos.co.za/UOS/default.aspx
	KA-K	Supervisores en Calidad Kosher (Mexico), https://ka-kosher.com/
	HKK	HKK Kosher Services (Hong Kong)

F. Aufbau der Liste

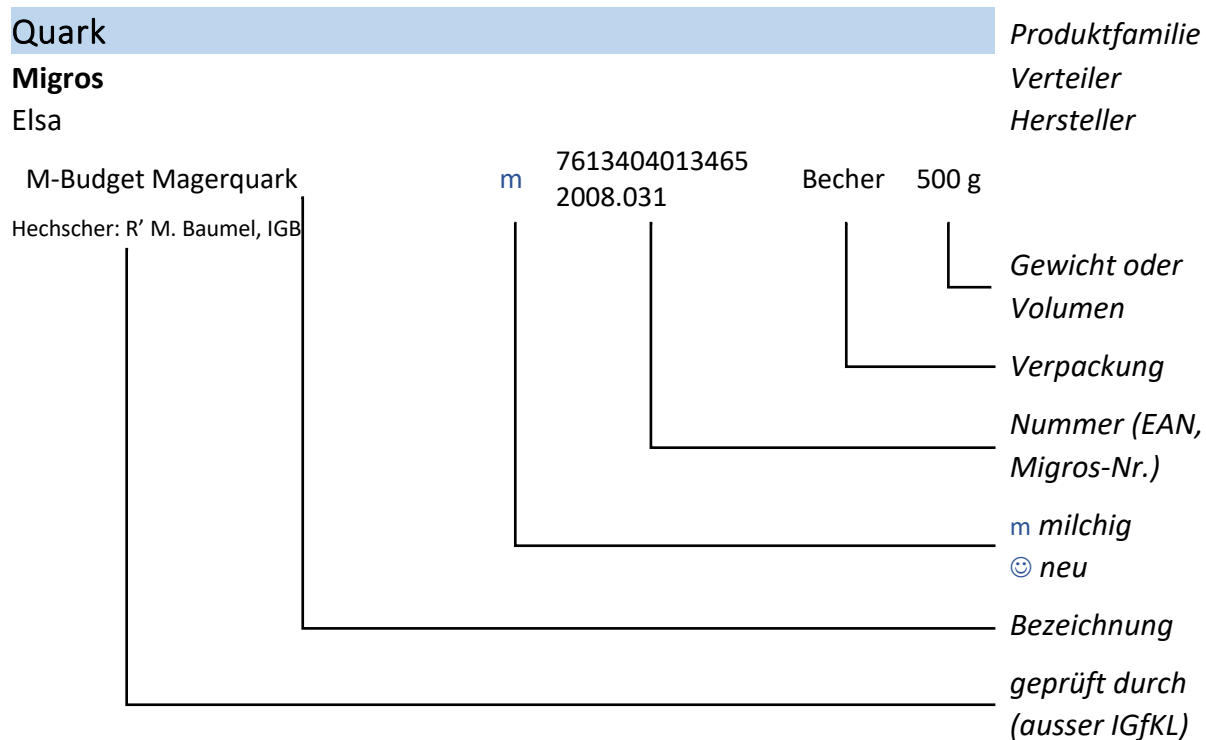

F. Structure of the List

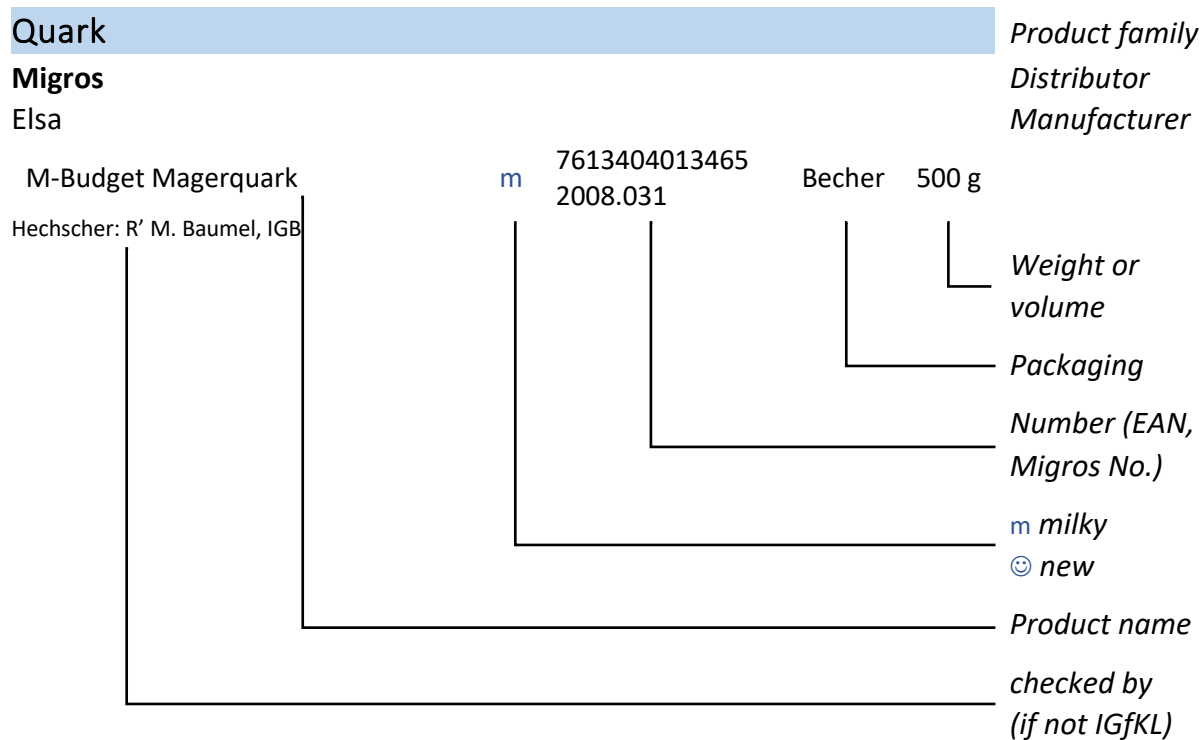

Inhaltsverzeichnis

BROT	7
BROT ALLE COOP FILIALEN SCHWEIZ	7
BROT ALLE MIGROS FILIALEN SCHWEIZ	7
BROT MIGROS ONLINE GANZE SCHWEIZ	7
GLUTENFREIES BROT MIGROS GANZE SCHWEIZ	8
BROT BASEL BÄCKEREI GAUGLER	8
BROT BASEL MIGROS	9
BROT BASEL SUTTER BEGG	10
BROT BASEL, GENF, LAUSANNE, ZÜRICH, UND FERIEORTER COOP	10
BROT DAVOS SPAR (BÄCKEREI SCHNEIDER'S)	10
BROT GENF MIGROS	11
BROT GRAUBÜNDEN, ST. GALLEN, WINTERT. OSTSCHWEIZ MIGROS	12
BROT NEUCHÂTEL , FRIBOURG MIGROS	13
BROT ST. MORITZ BÄCKEREI - BAD	13
BROT WAADT MIGROS	14
BROT WALLIS MIGROS	15
BROT ZENTRALSCHWEIZ MIGROS, INKL BERN	15
BROT ZÜRICH MIGROS	17
ÜBRIGE PRODUKTE	18
ABRICOTURE	18
ABWASCHMITTEL	18
AHORNSIRUP	19
ALOE VERA VITACTIV YOGURT	19
ALPRO-PRODUKTE DIVERSE	19
BABY NAHRUNGSMITTEL	20
BABYNAHRUNG	21
BACK-/KOCHTRENNPAPIER	21
BACKFORMEN	22
BACKHEFE	22
BACKMISCHUNGEN	22
BACKPULVER	23
BACKWAREN	23
BIFIDUS- DRINK	23
BIOTTA-SÄFTE	23
BIRNENDICKSAFT	23
BISCUITS	24
BONBONS	24
BONBONS, PERLEN, PASTILLEN	25
BOUILLON	26
BRETZEL	27
BROTAUFSTRICH	27
BUTTER	27
CEREALIEN	28
CEREALIEN „ZWICKY“	29

CEREALIEN DIVERSE	29
CEREALIEN KELLOGG'S.....	30
CEREALIEN KELLOGG'S (M)	31
CEREALIEN/MÜESLI MIGROS/COOP	31
COUSCOUS	32
CRÈME /PUDDING.....	32
CRÈME DESSERT	32
CRÈME DU CONFISEUR	33
DENTALSPÜLUNG	33
DESSERT-CRÈME	33
DESSERTPRODUKTE	33
DÖRR- UND HÜLSENFRÜCHTE	34
DÖRRFRÜCHTE	34
EIERPRODUKTE F&F SA/AG	35
EIERPRODUKTE LÜCHINGER & SCHMID	35
ENTKALKER.....	36
ERDBEERGUSS-GELÉE.....	36
ESSIG	37
FERTIGFRÜCHTE FRISCH COOP.....	37
FERTIGFRÜCHTE FRISCH DIVERSE.....	38
FERTIGFRÜCHTE FRISCH MIGROLINO.....	38
FERTIGFRÜCHTE FRISCH MIGROS	38
FERTIGGERICHTE GLUTENFREI.....	39
FISCHE	39
FISCHKONSERVEN.....	39
FLAN	40
FLEISCHERSATZPRODUKTE	40
FRISCHKÄSE	40
FRÜCHTE (FERTIG) COOP.....	42
FRÜCHTE (FERTIG) COOP TO GO.....	42
FRÜCHTE (FERTIG) MANOR	42
FRÜCHTE TIEFGEKÜHLT	42
FRUCHTKONSERVEN/KOMPOTTE	43
FRUCHTPÜREE	43
GELIERMITTEL	43
GEMÜSE TIEFGEKÜHLT.....	44
GEMÜSEKONSERVEN.....	46
GETRÄNKE.....	46
GETRÄNKE - FRUCHTSÄFTE „ANDROS“	47
GETRÄNKE / FRUCHTSÄFTE.....	47
GETRÄNKE / FRUCHTSÄFTE „ZAMBA“	49
GETRÄNKE GEZUCKERT	49
GETRÄNKE LIGHT	50
GETRÄNKEPULVER.....	51
GETREIDE-/FRÜCHTERIEGEL.....	52
GETREIDE-„MILCH“	52
GETREIDERIEGEL	52
GETREIDEWAFFELN	53
GEWÜRZE.....	54
GLACÉ / SORBET	54
GLACÉ “I GELATI”	55

GLACÉ MIGROS	56
GLACÉS / SORBETS (WASSEREIS) DIVERSE	56
GLACÉS / SORBETS (WASSEREIS) MIGROS	57
HAFERVOLLKORNFLOCKEN "AHA" GLUTENFREI.....	58
HEIDI- DRINK	58
HIRSOTTO GLUTENFREI	58
HONIG.....	58
JOGHURT.....	58
JOGHURT "EXCELLENCE"	60
JOGHURT "HEIDI"	60
JOGHURT "TROPIC"	60
JOGHURT "YOGOS"	60
JOGHURT DENNER.....	60
JOGHURT- DRINK LÉGER	60
JOGHURT HIRZ	61
JOGHURT LACTAFORM	62
JOGHURT LÉGER.....	62
JOGHURT MIGROS „YOU“ 100 CAL	63
JOGHURT MIGROS „YOU“ JOGHURT TO GO.....	63
JOGHURT MIGROS BIO	63
JOGHURT MIGROS BIO NACH GRIECHISCHER ART	64
JOGHURT MIGROS M-CLASSIC	64
JOGHURT MIGROS NESTLÉ LC 1	65
JOGHURT MIT RAHM "EXCELLENCE"	65
JOGHURT NESTLÉ LC 1	65
JOGHURT SAISON.....	66
JOGHURT STICHFEST.....	66
JOGHURTE NESTLÉ «YAOS».....	66
JOGHURTERSATZ LAKTOSE- UND GLUTENFREI.....	66
JOGHURTERSATZ LAKTOSEFREI, MILCHFREI	67
KAFFEE	67
KAFFEE (KAPSELN - NESPRESSO KOMPATIBEL)	67
KAFFEE (KAPSELN)	68
KAFFEE-ERSATZ	69
KANDIERTE FRÜCHTE ETC.	69
KÄSEERSATZ.....	69
KAUGUMMI	70
KLEIE.....	70
KNÄCKEBROT	70
KNÄCKEBROT (GLUTENFREI-KEIN PAS PALTER).....	71
KOKOSNUSSMILCH UND KOKOSPRODUKTE.....	71
KOKOSPRODUKTE.....	71
KOMPOTT	72
KONFITÜREN	72
KONFITÜREN "RÄBER"	72
KONFITÜREN "RÄBER" DIÄT (GEEIGNET F. DIABETIKER)	73
KONFITÜREN DENNER	74
KONFITÜREN FIT&WELL „BELLE JOURNÉE“.....	74
KONFITÜREN M-BUDGET.....	74
KONFITÜREN MIGROS "EXTRA FIT & WELL"	75
KONFITÜREN MIGROS "EXTRA"	75

KONFITÜREN MIGROS "SÉLECTION"	75
KONFITÜREN MIGROS "SÉLECTION" (70% FRUCHT)	75
KONFITÜREN MIGROS "SÉLECTION" 70%.....	75
KONFITÜREN MIGROS "PUR FRUIT"	75
KONFITÜREN MIGROS „BELLE JOURNÉE“	75
KONFITÜREN MIGROS „BELLE JOURNÉE“ EXTRA	75
KONFITÜREN MIGROS „BELLE JOURNÉE“ SATIN	76
KONFITÜREN MIGROS „YOU“ 65% FRUIT -30%.....	76
KONFITÜREN MIGROS BIO	76
KONFITÜREN MIGROS FRUITS SUISSES „BELLE.....	76
KONFITÜREN MIGROS GELÉES "EXTRA"	77
KONFITÜREN/GELÉES ST. GALLER (HERO)	77
KRÄUTER.....	77
KUCHENGLASUR.....	78
LACHS GERÄUCHERT	78
LAKTOSEFREI JOGHURT.....	81
LEBKUCHEN	81
LIKÖR	81
MANDELMILCH.....	81
MARRONIPÜREE/VERMICELLES TIEFGEKÜHLT	81
MARZIPAN	82
MARZIPAN COOP.....	82
MARZIPAN DR. OETKER	82
MARZIPAN OLO.....	82
MAYONNAISEN	83
MEHL/STÄRKE	84
MEHLE FERTIGMISCHUNGEN.....	84
MILCH.....	84
MILCH- UND RAHMERSATZ	84
MILCH: SPEZIALMILCH.....	85
MILCHGETRÄNKE	85
MISCHGETRÄNKE	85
MONIN KONZENTRATE.....	86
MONIN ZUCKERFREI.....	86
MOZZARELLA	86
MOZZARELLA (VEGANE ALTERNATIVE ZU REIBKÄSE)	88
MÜESLI.....	88
NATURHEILMITTEL.....	88
NÜSSE	88
OELE	89
OELE COOP.....	91
OELE DENNER	91
OELE FLORIN.....	92
OELE LIDL.....	92
OELE MIGROS	92
OELE SABO	93
OELE SPAR	93
OELE VOLG	94
OLIVEN	94
OLIVEN.....	95
PANIERMEHL.....	95

PANIERMEHL GLUTENFREI	95
PANNA COTTA.....	95
POMMES CHIPS	95
POMMES FRITES	97
POP CORN	98
PREISELBEEREN.....	98
PUDDING	99
PUDDING/CRÈME	99
QUARK	99
RAHM	100
RAHM DENNER.....	101
RAHM MIGROS	101
RAHMERSATZ	101
REFORMPRODUKTE	102
REINIGUNGSMITTEL	102
REIS-"MILCH"	102
RICOTTA	103
SALAT - KERNEN/SAMENMISCHUNG	103
SALATE (FERTIG) CCA	103
SALATE (FERTIG) COOP - GANZE SCHWEIZ.....	104
SALATE (FERTIG) DENNER, SPAR, VOLG, GLOBUS	104
SALATE (FERTIG) EISBERG SCHWEIZ /GASTRO STAR	105
SALATE (FERTIG) MANOR.....	105
SALATE (FERTIG) MIGROLINO GANZE SCHWEIZ	105
SALATE (FERTIG) MIGROS - GANZE SCHWEIZ	105
SALATE FERTIG PRODEGA	106
SALZ-STICKS.....	106
SAUCEN	106
SAUERKRAUT/SAUERRÜBEN ROH	107
SCHLAGRAHM FESTIGER	108
SCHOKOLADE	108
SCHOKOLADE CC.....	115
SCHOKOLADE COOP.....	115
SCHOKOLADE LÄDERACH FRISCHSCHOGGI	116
SCHOKOLADE LÄDERACH PRALINÉS & TRUFFES.....	117
SCHOKOLADE LINDT & SPRÜNGLI	117
SCHOKOLADE LINDT & SPRÜNGLI MILCHIG	117
SCHOKOLADE MIGROS	118
SCHOKOLADE MIGROS SCHOKOLADESTENGEL.....	121
SCHOKOLADE MIGROS SPEZIALITÄTEN	121
SCHOKOLADE SUCHARD/TOBLERONE	122
SCHOKOLADENPULVER	122
SCHOKOLADENPULVER/KAKAO	122
SCHOKOLADENSTREUSEL.....	123
SCHOKOLADEPULVER/KAKAO	123
SENF	124
SENF THOMY	124
SILBERPUTZMITTEL	124
SIRUP MIGROS	124
SIRUP MONIN	125
SIRUP MONIN SET.....	127

SNACKS.....	127
SOJA PRODUKTE	128
SOJA-”MILCH”	128
SOJADESSERTS.....	128
SOJAGETRÄNKE	129
SOJAMILCH MIGROS	129
SOJARAHM	129
SOYA-YOGHURT	130
SPIRITUOSEN.....	130
SUSHI ZUTATEN	132
TEE	132
TEE-INSTANT MIGROS.....	133
TEE-INSTANT RICOLA	133
TEIG.....	133
TEIGWAREN	133
TEIGWAREN AMI.....	133
TEIGWAREN BSCHÜSSIG	133
TEIGWAREN COOP.....	134
TEIGWAREN DENNER	135
TEIGWAREN ERNST.....	135
TEIGWAREN ERNST PROFESSIONAL	136
TEIGWAREN GLUTENFREI.....	136
TEIGWAREN LA CHINOISE.....	136
TEIGWAREN MIGROS	136
TEIGWAREN MORGA	140
TEIGWAREN SPAR	140
TEIGWAREN TRATTORIA	140
TEIGWAREN/FRISCHTEIGWAREN DIVERSE.....	141
TOFU.....	141
TOMATENPÜREE	141
TOMATENPÜREE HERO (PARMADORO).....	141
TOMATENPÜREE THOMY	142
TOPPING	142
TROCKENHEFE	142
VANILLINZUCKER / VANILLEZUCKER.....	142
VEGANE JOGHURT ALTERNATIVEN	142
WÜRZE	142
WÜRZE / KRÄUTERSALZ	143
WÜRZPASTEN/NÄHRHEFEN	143
ZAHNPASTEN	144
ZUCKER/SÜSSSTOFFE	144
ZUCKERAUSTAUSCHSTOFFE.....	145

Brot

Brot alle Coop Filialen Schweiz

Coop

Coop Bäckerei Aclans

IGfKL P

Panino rustico „Betty Bossi“ (Frischback) 7627534576141 Beutel 300 g 5*60
Muss noch fertiggebacken werden!

Coop CH

Bio Frischback Pagnolbrot 7624841606295 Beutel 270 g
Muss noch fertiggebacken werden!

Bio Frischback Pagnolbrot dunkel 7624841602969 Beutel 270 g
Muss noch fertiggebacken werden!

Bio Frischback Panini 7613413319428 Beutel 6 x 60 g
Muss noch fertiggebacken werden!

Coop Bäckerei Gossau

„Betty Bossi“ Semmeli 7627534576165 Beutel 400g
Muss noch fertiggebacken werden!

Brot alle Migros Filialen Schweiz

Migros

Jowa Buchs

„M-Classic“ Dunkles Brötchen mit Saaten (vorgebacken) ☺ 7623186106675 Folienbeutel 300 g (4x75 g)
1119.016

ungekühlt lange haltbar!

„M-Classic“ Pain Sarment Dunkel ☺ 7623186172090 Folienbeutel 300 g
1119.081 (2x150g)

ungekühlt lange haltbar!

Jowa Volketswil

IGfKL P

„You“ Seeds & Graines 7613404400296 Beutel 450 g
1114.675

Für Glutenunverträglichkeit geeignet nicht aber Glutenallergie. Ist gemäss IRGZ halachisch ein Brot.

Migros ganze CH

Jowa Bäckerei Volketswil

IGfKL P

M-Classic Flûtes Sfilatini 7613404016701 Folienbeutel 120 g
1119.335

Jowa Ecublens

IGfKL P

M-Classic Baguettini hell (Frischback) 7613404179970 Folienbeutel 300 g
1119.004

Pain Sarment hell - vorgebacken 7613404889640 Folienbeutel 150 g
1119.135

Pain Sarment - vorgebacken 0 Folienbeutel 150 g
1119.129

Pain Sarment rustique - vorgebacken 7616700031065 Folienbeutel 150 g
1119.120

Pain Sarment rustique - vorgebacken 7613269564201 Folienbeutel 150 g
1119.147

Brot Migros Online ganze Schweiz

unter migros.ch

Migros

Jowa Buchs

IGfKL P

„M-Classic“ Dunkles Brötchen mit Saaten (vorgebacken)

😊 7623186106675 Folienbeut 300 g
1119.016 el (4x75g)

ungekühlt lange haltbar!

Jowa Huttwil

Landbrot mit Mais “aha”

1119.295 Plastikverp. 200 g

Leuenberger Huttwil

Bauernbrot “aha”

1113.400 Plastikverp. 200 g

Körnerbrötchen glutenfrei aha! (zum Fertigbacken)

1119.666 Plastikverp. 2 x 70 g

Rustikales Landbrot “aha”

1114.474 Plastikverp. 300 g

Migros ganze CH

Jowa Bäckerei Volketswil

M-Classic Flûtes Sfilatini

1119.335 Folienbeut 120 g
el

Jowa Ecublens

IGfKL P

M-Classic Baguettini hell (Frischback)

7613404179970 Folienbeut 300 g
1119.004 el

IGfKL P

Pain Sarment - vorgebacken

1119.135 Folienbeut 150 g
el

Pain Sarment rustique - vorgebacken

1119.120 Folienbeut 150 g
el

Glutenfreies Brot Migros ganze Schweiz

Migros

Jowa Huttwil

IGfKL P

Landbrot mit Mais “aha”

7613404658475 Plastikverp. 200 g
1119.295

Leuenberger Huttwil

Bauernbrot “aha”

7613269894339 Plastikverp. 200 g
1113.400

Körnerbrötchen glutenfrei aha! (zum Fertigbacken)

7613404413913 Plastikverp. 2 x 70 g
1119.666

Rustikales Landbrot “aha”

7613404679159 Plastikverp. 300 g
1114.474

Brot Basel Bäckerei Gaugler

Bäckerei Gaugler

Bäckerei Gaugler

IGfKL

Basler Brot Halbweiss

😊 1kg

Basler Brot Halbweiss

250gr

Basler Brot Halbweiss

500gr

Berches Brot rund (Challah)

😊 220gr

Berches Brot rund (Challah)

😊 440gr

Berches Brot rund (Challah)

😊 660gr

Berches Zopf

220gr

Berches Zopf

440gr

Berches Zopf

660gr

Berger Büürli

80gr

Berger Laibli

400gr

Dinkelbrot		600gr, 4000gr.
Dinkelbrötli		100gr
Doppelbrötli		100gr
Flutes/Pariserli		90gr
Graham	😊	400gr
Grahambrot		750gr
Grahambrötli		80gr
Laugenbrötli		55g
Laugensilserli	😊	55g
Maggiabrot		400gr, 600gr
Mohnbrötli		60gr
Nussbrot		400gr
Nussbrotli		60gr
Parisette		250 gr
Ruchbrot		1kg
Ruchbrot		250gr
Ruchbrot		500gr
Schlumbi		60 gr
Schwöbli		60gr
Sesamweggli		60gr
Tessinerbrot		300gr

Brot Basel Migros

Die Öfen werden jeweils wöchentlich durch die jüd. Gemeinden Basel angezündet, welche über allfällige Änderungen informieren.

Migros Filialen

Aesch BL: Hauptstrasse 95. Allschwil: Baslerstrasse 191, Spitzwaldstrasse 215. Arlesheim: Postplatz 7. Basel: Allschwilerstrasse 31, Grenzacherstrasse 62/64, Hochbergerstrasse 70, Mülhauserstrasse 70-72, Münchensteinerstrasse 200, Riehenstrasse 315, Untere Rebgasse 11, Aeschenvorstadt 24, Burgfelderstrasse 11, Centralbahnstrasse 10, Efringerstrasse 32, Eisengasse 12, Güterstrasse 180, Hardstrasse 105, Neuweilerplatz 7, Schützenmattstrasse 27. Binningen: Gorenmattstrasse 17, Hauptstrasse 71. Birsfelden: Chrischonastrasse 2. Breitenbach: Laufenstrasse 4. Bubendorf: Grünenstrasse 1. Delémont: Rue de la Maltière 12. Dornach: Wollmattweg 7. Ettingen: Therwilerstrasse 9. Füllinsdorf: Ergolzstrasse 2. Gelterkinden: Badweg 2. Laufen: Bahnhofstrasse 4. Liestal: Kasernenstrasse 8. Moutier: Rue de l'Ecluse 1. Münchenstein: Kaspar Pfeiffer-Strasse 2. Muttenz: Lutertzstrasse 40, Rothausstrasse 17. Oberwil BL: Mühlemattstrasse 18. Porrentruy: Faubourg St Germain 2. Pratteln: Burggartenstrasse 21. Reinach BL: Herrenweg 11, Niederbergstrasse 1. Riehen: Rössligasse/Webergässchen 8. Sissach: Hauptstrasse 17

Migros Partner.

Allschwil: Lindenplatz 1. Basel: Blotzheimerstrasse 61, Inselstrasse 63, Lachenstrasse 1, Wanderstrasse 121, Zürcherstrasse 160, Birsigstrasse 105, Lehenmattstrasse 260. Münchenstein: Baselstrasse 71. Pratteln: Gehrenackerstrasse 7. Riehen: Gotenstrasse 84, Grenzacherweg 81

Migros beider Basel

Jowa Münchenstein

IGfKL P

Basler Laibli hell	7616700112092	Beutel	400 g
	1114.129		
Basler Laibli ruch	7616700112115	Beutel	400 g
	1114.128		
Halbweissbrot M-Budget	7616700027778	Beutel	500 g
	1110.219		

IGfKL P

Ruchbrot M-Budget	7623186174421	Beutel	1 kg
	1110.130		
Ruchbrot M-Budget	7616700027358	Beutel	250 g
	1110.129		
Ruchbrot M-Budget	7616700027341	Beutel	500 g
	1110.119		
St. Galler-Brot ruch	7616700003390	Beutel	500 g
	1114.721		
Vollkornbrot	0	Beutel	500g
	1110.620		

Achtung! Nur diese Sorte Vollkornbrot!

Brot Basel Sutter Begg

Sutter Begg

Sutter Begg

IGfKL

Basler DK	😊 11231		500gr
Basler HW	😊 11241		500gr
Bien Cuit ganz	😊 11272		1700gr
Fonduebrot	😊 11952		500gr
Mohnzopf/Berches	😊 11473		500gr
Paillasse Bürli	😊 11012		70gr
Paillasse dunkel	😊 11305		400gr
Paillasse Rustick	😊 11310		400gr
Pane Maggia	😊 11419		500gr
Pane Maggia Bürli	😊 11045		80gr
Pane Nostarno	😊 11077		550gr
Sauerteig Büezer	😊 11453		520gr
Schlumbi	😊 11002		50gr
St. Galler	😊 11260		450gr

Brot Basel, Genf, Lausanne, Zürich, und Ferienorte Coop

In ausgewählten Filialen sind halbgebackene Brote erhältlich, die zu Hause fertiggebacken werden müssen.

Im Kanton Graubünden: Arosa Valsana, Arosa Dorf, Davos, Ilanz, Klosters Platz, Samedan, St. Moritz Bellevue, St. Moritz Dorf

Im Kanton Wallis: Bettmeralp, Riederalp

In Zürich: Coop Birmensdorferstrasse, Coop Uetlibergstrasse, Coop Sihl City, Coop Stauffachertor, Wollishofen Kalchbühl

In Basel: Coop Bachletten Basel, Coop Spalenmärt Basel, Coop Allschwilerstrasse Basel, Coop Basel Bahnhof SBB

In Genf: Genève Champel, Genève Florissant, Genève Pâquis, Genève Servette, Eaux -Vives, Onex, - Versoix Centre, Vézenaz

In Lausanne: Onex, Lausanne Grancy, Lausanne City Centre Food, Lutry les Moulins

Coop BS, ZH, Zentral-CH

Coop Bäckerei Schafisheim

IGfKL P

Halbweissbrot, "Prix Garantie", nur wenn nicht fertig gebacken!!	7627534165772	Beutel	1 kg
--	---------------	--------	------

IGfKL P

Halbweissbrot, "Prix Garantie", nur wenn nicht fertig gebacken!!	7627534165758	Beutel	500 g
Ruchbrot, "Prix Garantie", nur wenn nicht fertig gebacken!!	7627534165703	Beutel	1 kg
Ruchbrot, "Prix Garantie", nur wenn nicht fertig gebacken!!	7627534165673	Beutel	500 g

Brot Davos Spar (Bäckerei Schneider's)

- Koscherbrot ist nur bei Bestellung am Vortag bis 17:00 im Spar, resp Filiale Brioche, garantiert!

- Ruchbrote, Halbweissbrote, Rusticalbrote-, Parisettes, Ur-Dinkelbrot und Charly-Bürli sind auch ohne Löchliabdruck kosher! Bei allen anderen Sorten auf Löchleinabdruck am Brotboden 5mm achten! (Die nichtkoscheren haben 3mm) Siehe Abbildung im Laden!

- Alle koschere Ware nur in neutrale weisse Beutel verpackt

- Oefen können jederzeit nach Absprache mit der Bäckerei Tel. Nr. 081 410 09 19 eingeschaltet werden.

Spar Davos Platz / Dorf

Bäckerei Schneider's Davos

Brottübli	Beutel	50g
Brotzopf	Beutel	300 g, 500 g
Charlybürli	Beutel	75g
Dinkel 4-Kornbrot	Beutel	420 g
Dinkel 4-Kornbrötli	Beutel	70 g
Halbweissbrot	Beutel	250g, 500g, 1kg
Laugenbrot (länglich mit Längseinschnitt)	Beutel	75 g
<i>Die runden Laugenbrötli mit 2 Einschnitten sind nicht erlaubt!</i>		
Mohnbrötli	Beutel	50g
Mohntübli	Beutel	50g
Mohnzopf	Beutel	300 g, 500g
Parisette weiss	Beutel	320g
Ruchbrot	Beutel	250g, 500g, 1kg
Rusticalbrot	Beutel	500 g, 1000 g
Semmeli (Ballon)	Beutel	50g
Sesambrötli	Beutel	50g
Sesamtübli	Beutel	50g
Sesamzopf	Beutel	300 g, 500 g
Sonnenblumenbrötli	Beutel	70 g
Tessinerbrot	Beutel	350g
Ur-Dinkelbrot 100%	Beutel	350 g
Ur-Dinkelbrot Zopf vegan	Beutel	440 g

Brot Genf Migros

Oefen werden jeweils sonntags von der jüdischen Gemeinde Lausanne angezündet.

Migros Filialen :

Carouge GE: Avenue Vibert 29, Rue du Marché 16, Rue Gustave-Revilliod 4. Chêne-Bougeries: Chemin de la Gradelle 10. Chêne-Bourg: Avenue de Bel-Air 12. Collonge-Bellerive: Route de Thonon 55. Genève: Place de la Fusterie 7, Promenade de l'Europe 11, Rue de Carouge 64, Rue de la Terrassière 29, Rue de Lausanne 18-20, Rue des Eaux-Vives 17-19, Avenue de Champel 61, Avenue Louis-Casali 27, Boulevard Carl-Vogt 6, Chemin de la Tourelle 2-4, Place de Cornavin 3-7, Route de Florissant 86, Rue de la Servette 75, Rue des Paquis 41, Rue du Vidollet 5. Genève 15 Aéroport: Route de l'Aéroport 25. Gland: Rue de Mauverney 22. Grand-Lancy: Av. des Communes-Réunies 52, Esplanade de Pont-Rouge 2. Le Grand-Saconnex: Rue Sonnex 20. Le Lignon: Place du Lignon 29 A. Meyrin: Avenue de Feuillasse 24. Nyon: chemin de la Fontaine 1, Rue de la Morâche 6. Petit-Lancy: Rue des Bossons 78-80. Plan-les-Ouates: Route de Saint-Julien 176. Thônex: Rue de Genève 92. Vernier: Route de Peney 2-4. Versoix: Chemin de l'ancien péage 1

Migros Partner.

Bellevue: Chemin des Romelles 17. Genève: Place du Cirque 2. Gland: Rue du Borgeaud 10d. Meyrin: 3, place de la Diversité

Migros Genf

Jowa Bäckerei Ecublens

Halbweissbrot M-Budget	7616700027365 1110.219	Beutel	500 g
Ruchbrot M-Budget	1110.119	Beutel	500 g

Brot Graubünden, St. Gallen, Wintert. Ostschweiz Migros

Ofen (inkl Seeds & Grains") wird angezündet von 19.7.2023 - 18.8.2023.

Migros Filialen:

Aadorf: Bahnhofstrasse 2. Amriswil Zust: Schrofenstrasse 19, Rütistrasse 10a. Appenzell: Unteres Ziel. Arbon: St. Gallerstrasse 6. Au SG: Nollenhornstrasse 9. Bauma Zustellung: Heinrich - Gujerstrasse 10. Beringen: Schaffhauserstrasse 72. Bischofszell Zust: Steigstrasse 5. Bronschhofen: Amp-Strasse 2. Buchs SG: Churerstrasse 10. Bütschwil: Landstrasse 41. Chur 1 Annahme: Ringstrasse 91, Masanserstrasse 240, Pargherastrasse 1-3, Gäuggelistrasse 28. Churwalden: Hauptstrasse 146. Davos Dorf: Promenade 146. Davos Platz: Promenade 105. Degersheim Zust: Hauptstrasse 81. Diepoldsau: Hintere Kirchstrasse 1. Domat/Ems Zust: Via La Val 1. Ebnat-Kappel: Kapplerstrasse 16. Effretikon PAG: Märtplatz 5. Elgg: St. Gallerstrasse 16. Embrach Zustellung: Bülacherstrasse 17. Fehraltorf: Grundstrasse 4. Flawil 2: Magdenauerstrasse 10. Frauenfeld Kaserne: Langfeldstrasse 53a, Zürcherstrasse 227, Bahnhofplatz 70-72. Goldach: Ulrich-Rösch-Strasse 5. Gossau SG 1 Zust: Stadtbühlstrasse 12, St. Gallerstrasse 115. Heiden: Sonnentalstrasse 2. Herisau 1 Zust: Alpsteinstrasse 8b, Walke 39. Hinwil Zustellung: Bachtelstrasse 12. Hittnau: Jakob Stutz-Strasse 75. Ilanz: Poststrasse 4. Kirchberg SG: Wilerstrasse 204. Kleinandelfingen: Weinlandstrasse 4. Kollbrunn: Tösstalstrasse 24. Kreuzlingen: Hauptstrasse 63, Bleichestrasse 15. Landquart Zust: Bahnhofstrasse 54. Lüdingen: Stossstrasse 2. Matzingen: Frauenfelderstrasse 95. Müllheim Dorf: Thurstrasse 3. Münchwilen TG: Wilerstrasse 5. Müselbach: Wilerstrasse 17. Neunkirch: Löhningerstrasse 4. Oberriet SG: Staatsstrasse 56. Pfäffikon ZH: Turmstrasse 9. Pfungen PL3: Weiacherstrasse 1. Pizolpark (Mels): Einkaufszentrum. Rheineck Zust: Rhyguetstrasse 2. Romanshorn Zust: Bahnhofstrasse 54a. Rorschach: Promenadenstrasse 83, Trischlistrasse 15. Rüti ZH: Bandwiesstrasse 6. Samedan: Cho d`Punt 2. Schaan: Im Rösle 2. Schaffhausen: Dürstlingweg 2, Hohlenbaumstrasse 79, Bahnhofstrasse 56/58, Stüdiackerstrasse 4. Seuzach: Winterthurerstrasse 5. Sirmach Dist Ba: Winterthurerstrasse 27. St. Gallen: Langgasse 20, Rorschacherstrasse 249, Fürstenlandstrasse 157, Rorschacherstrasse 150, Bachstrasse 29. St. Gallen Dist Ba: Ulmenstrasse 11, Brühlgasse 28, St. Leonhardstrasse 35. St. Josefen: Wiesenbachstrasse 7. St. Margrethen SG: Einkaufszentrum. Steckborn: Im Feldebach 1b. Stein am Rhein 1: Kaltenbacherstrasse 41. Sulgen: Hauptstrasse 3. Tägerwilen Hauptst: Hauptstrasse 117. Teufen AR: Speicherstrasse 8. Thal: Wiesentalstrasse 4. Thayngen: Biberstrasse 30. Thusis: Im Park. Triesen: Landstrasse 251. Turbenthal: Tösstalstrasse 54. Uzwil: Lindenstrasse 5. Wald ZH Poststr: Bahnhofstrasse 20. Walenstadt: Bahnhofstrasse 27. Wattwil Zust: Bahnhofstrasse 19. Weinfelden: Weststrasse 27/29, Amriswilerstrasse 12. Wetzikon ZH: Bahnhofstrasse 151. Widnau: Bahnhofstrasse 2. Wil SG 1: Obere Bahnhofstrasse 5. Willisdorf: Bahnhofstrasse 15. Winterthur: Hintermühlenstrasse 4, Lindenplatz 1, Hinterdorfstrasse 40. Winterthur 6 Zust: Ziegeleiplatz 2, Zürcherstrasse 102. Winterthur im Lnk: Guggenbühlstrasse 1. Winterthur Zust: Stadthausstrasse 31, Wülflingerstrasse 71, Pflanzschulstrasse 9, Strickerstrasse 3, Schaffhauserstrasse 152. Wittenbach: Oedenhof 1c. Zuzwil SG: Herbergstrasse 17

Migros Partner:

Bad Ragaz: Bahnhofstrasse 2. Balzers: Landstrasse 20. Grabserberg: Staatsstrasse 89. Ramsen: Petersburg 416. Rebstein: Staatsstrasse 128. Ruggell: Landstrasse 33.

Migros Ostschweiz

Jowa Bäckerei Volketswil

IGfKL P

Vollkornbrot	0 1110.620	Beutel	500g
--------------	---------------	--------	------

Achtung! Nur diese Sorte Vollkornbrot!

Jowa Gossau

Halbweissbrot M-Budget	7616700027365 1110.219	Beutel	500 g
Ruchbrot M-Budget	7623186174421 1110.130	Beutel	1 kg

Ruchbrot M-Budget	7616700027358 1110.129	Beutel	250 g
Ruchbrot M-Budget	7616700027341 1110.119	Beutel	500g
Silser Brötli M-Classic	0 1117.685.600	Beutel 6 Stück	300 g
Silser Sandwiches M-Classic	7613269234401 1117.698.400	Beutel 4 Stück	420 g
St. Gallerbrot ruch (AdR)	7616700114638 1114.722	Beutel	500 g

Brot Neuchâtel , Fribourg Migros

Oefen werden jeweils wöchentlich durch die Jüd.Gemeinde Lausanne angezündet, welche über allfällige Aenderungen informiert.

Verkaufsstellen Migros:

Avenches: Route de Pré-Vert 5. Belfaux: route de Lossy 16b. Boudry: Avenue du Collège 37. Bulle: Place de la Gare, Rue Château d'En-Bas 2. Cernier: Rue Comble-Emine 5. Châtel-St-Denis: Rte de Montreux 56. Chez-le-Bart: Rue de Combamare 21. Colombier NE: Avenue de la Gare 16. Cortaillod: Chemin de Ronzi 2. Courtepin: Route de l'Industrie 25. Domdidier: Grand-Rhain 54. Düdingen: Käsereistrasse 3. Flamatt: Bernstrasse 36. Fleurier: Grand-Rue 27. Fribourg: Boulevard de Pérolles 21 A, Chemin Cité-des-Jardins 13A, Chemin de Béthléem 7, Route de Sainte-Thérèse 2a, Rue Louis-d'Affry 2, Rue St-Pierre 2. Granges-Paccot: route d'Agy 2, Route d'Englisberg 15b. Kerzers: Murtenstrasse 15. La Chaux-de-Fonds: Charles Naine 44, Rue Daniel-Jeanrichard 23, Rue de la Charrière 71. La Neuveville: Chemin des Vergers 20. La Roche FR: Haut de Scherwil 2. La Tour-de-Trême: Route de Pra-Riond 2, Rue de l'Ancien Comté 17b. Le Landeron: Route de Neuchâtel 40. Le Locle: Rue Bournot 35. Marin-Epagnier: Rue Fleur-de-Lys 26. Marly: Route des Pralettes 1. Matran: Route de Matran 9. Murten: Bernstrasse 18. Neuchâtel: Avenue des Portes-Rouges 46, Rue de l'Hôpital 12, Rue du Plan 28. Neyruz FR: Place de la Gare 10. Peseux: Rue Jämes-Paris 4. Plaffeien: Obere Matte 9. Romont FR: Avenue de la Gare 7. Saignelégier: Rue de la Gruère 23. St-Imier: Rue Baptiste-Savoie 62. Tavannes: Rue de Pierre-Pertuis 11. Tramelan: Rue Albert-Gobat 1. Villars-sur-Glâne: Rue du centre 4

Migros Partner :

Château-d'Oex: Grand rue 102. Rougemont: Rue du village 20

Migros Neuchâtel/Fribourg

Jowa Bäckerei Ecublens

IGfKL P

Vollkornbrot	0 1110.620	Beutel	500 g
--------------	---------------	--------	-------

Achtung! Nur diese Sorte Vollkornbrot!

Jowa Ecublens

IGfKL P

Halbweissbrot M-Budget	1110.219	Beutel	500 g
Ruchbrot M-Budget	1110.119	Beutel	500g

Brot St. Moritz Bäckerei - Bad

Da die Bäckerei zur zusätzlichen Sicherheit und Verbesserung nun die gesamte Koscherproduktion alles nur noch in speziell hierfür teuer angeschafften Geräten, Tischen etc. (und einem speziellen Verantwortlichen) herstellt, wird es künftig nicht mehr ganzjährig koscheres Brot haben – ausser man bestellt vorher und in Mengen welche sich der Bäckerei lohnen dafür die Anlagen etc. speziell in Gang zu setzen. Neu sind die meisten Brotsorten auch entweder mit einem «K» (für kosher) gekennzeichnet, oder haben einen speziell für kosher gemachten Einschnitt/en. Siehe auch Zusammensetzung für das neu erlaubte Ruchbrot. In den Saisons vom 1. Juli bis 15. September sowie vom 15. Dezember bis 15. Januar wird jedoch standardmässig Koscherbrot zur Verfügung sein. Mindestens im Moment wird im Ladenverkauf die spezielle Koschervitrine nur für den Sommer eingerichtet. Siehe auch den Aushang im Laden mit Abbildungen und aktuellen Brotsorten etc.

Da meistens auch während den Sportferien und z.T. vor Pessach jeweils doch mehrere Leute dort sind, wird sicherlich auch dann die Möglichkeit sein, koscher zu bestellen – muss aber mit der Bäckerei, wie erwähnt, vorher abgesprochen werden.

Die Süssgebäck-Produkte (Laromme etc.) stehen nicht unter Kontrolle/Verantwortung der IGFKL!

Bäckerei-Bad St. Moritz

Bäckerei-Bad St. Moritz

Berches, Challes gross/klein			
Dinkelbrot	Beutel		
Grahambrot gross/klein		300 g, 620 g	
<i>(neu mit «K» auf dem Brot markiert)</i>			
Grahambrötli	Beutel		
2x eingeschnitten			
Koscher -Wassersemmeli (Brötli)	Beutel		
Laugen - Sandwiches koscher	Beutel		
gekennzeichnet mit Längsschnitt			
Roggenbrot	Beutel		
<i>(neu mit «K» auf dem Brot markiert)</i>			
Ruchbrot		500g, 1 kg	
<i>(neu mit «K» auf dem Brot markiert)</i>			
Sovipan	Beutel		
Weissbrot	Beutel	500g, 1 kg	
<i>(neu mit «K» auf dem Brot markiert)</i>			

Brot Waadt Migros

Oefen werden jeweils sonntags von der jüdischen Gemeinde Lausanne angezündet.

Migros Verkaufsstellen:

Aigle: Ch. Sous-le-Grand Pré 4, Place de la gare 5. Bex: Rue Centrale 43-45. Blonay: Route du Village 37. Bussigny: Rue de la Gare 2. Chavannes-près-Renens: Avenue de la Gare 84, Avenue du Tir-Fédéral 12. Clarens: Rue du Léman 9. Cossonay-Ville: Route des Chavannes 1. Crissier: Chemin du Closalet 7. Cugy VD: Route de Bottens 1. Echallens: Rue de Praz-Palud 2. Ecublens VD: chemin du Croset 7, Louis Favre 8A. Epalinges: Place de la Croix-Blanche 11. Estavayer-le-Lac: Route de la Chapelle 24. Etoy: Route Suisse 26. La Conversion: Route de la Conversion 314. La Tour-de-Peilz: Place des Anciens-Fossés 10B. Lausanne: Avenue des Bergières 50, Avenue d'Ouchy 11, Place de l'Europe 8, Av. de Sévelin 2 Ab, Avenue de Cour 36, Avenue de la Harpe 17, Avenue de la Vallonnette 2, Avenue d'Echallens 63, Route Aloys-Fauquez 97, Route de Berne 1, Rue de la Borde 3B, Rue des Terreaux 25. Le Sentier: Rue de la Gare 7. Montagny-près-Yverdon: En Chamard. Montreux: Place du Marché 6. Morges: Rue de la gare 19. Moudon: Avenue de la Grande Fin 1. Noville: Route du Simplon. Orbe: Route des Granges-Martin 22, Rue des Terreaux 22. Oron-la-Ville: Route de Lausanne 2. Payerne: Rue du Temple 19. Prévèrenge: Chemin du Vuasset 2. Prilly: Chemin du Viaduc 1, Route de Cossonay 9. Pully: Chemin du Pré-de-la-Tour 3. Renens VD: Avenue d'Epenex 4c, Avenue de Florissant 38, Rue de la Mèbre 9, Rue du Silo 11. Rolle: Av. de la Gare 17. Romanel-sur-Lausanne: En Félezin. Ste-Croix: Rue de l'Industrie 21. Vallorbe: Grand-Rue 23. Vevey: Av. Gustave Coindet 11, Rue des Moulins 5 b. Yverdon-les-Bains: Rue de Lausanne 10, Rue de Neuchâtel 3

Migros Partner

Aubonne: des Fossés-Dessous. Bavois: Autoroute A1, Restoroute de Bavois. Bière: Le Centre. La Sarraz: Chemin des Prés-Morés 2. Lausanne: Avenue Jomini 11, Avenue de Rhodanie 2, Rue du Maupas 69. Mézières VD: Route de la Croix d'Or 2. Puidoux: Chemin de Publoz 11. Thierrens: Rue du Collège 6. Villars-sur-Ollon: Rue Centrale 99. Yvonand: Rue des Vergers

Migros Neuchâtel/Fribourg

Jowa Bäckerei Ecublens

IGfKL P

Vollkornbrot	0	Beutel	500 g
	1110.620		

Achtung! Nur diese Sorte Vollkornbrot!

Migros Waadt

IGfKL P

Ruchbrot M-Budget 1110.119 Beutel 500 g

Migros Wallis

IGfKL P

Halbweissbrot M-Budget 1110.219 Beutel 500 g

Brot Wallis Migros

Oefen werden jeweils wöchentlich durch die Jüd.Gemeinde Lausanne angezündet, welche über allfällige Aenderungen informiert.

Migros Filialen

Bouveret: En Bellosy. Brig: Belalpstrasse 1. Collombey: Entre-deux-Fossaux. Conthey: Route des Rottes 15. Crans-Montana: Route du Rawyl 32. Fiesch: Furkastrasse 46. Fully: Rue de Provence 4. Glis: Kantonsstrasse 58. Haute-Nendaz: Lake Placid, rte des Ecluses 23. Leukerbad: Kantonstrasse. Martigny: Rue des Avouillons 1, Avenue de Fully 63, Rue du Manoir 1. Monthey: Avenue de la Gare 36. Naters: Kelchbachstrasse 16. Saas-Fee: Hôtel du Glacier. Savièse: Centre Commercial du Stade. Saxon: Rue de Gottefrey 38. Sembrancher: Rue de la Chapalette 1. Sierre: Rte des Lacustres, Avenue Général Guisan. Sion: Avenue Grand-Champsec 30, Avenue de France 14-20, Avenue Ritz 31. Steg VS: Bahnhofstrasse. St-Maurice: Av. du Simplon 15. Verbier: Les Arcades. Visp: Brückenweg 10. Zermatt: Hofmattstrasse 12

Migros Partner. Crans-Montana: Rue du Grand-Place 7. Bitsch: Furkastrasse. Chalais: Place Pranniviers 8. Chamoson: Chemin Neuf 2. Erde: Scex-Riond / CP 48. Le Châble VS: Route de Verbier 15. Leuk Stadt: Konsumgenossenschaft. Leytron: Giro Union. St. Niklaus VS: Eyastrasse 1. Stalden VS: Zum Marktplatz. Susten: Sustenstrasse 5. Täsch: Neue Kantonstrasse. Vétroz: Rue de la Lizerne 7. Vionnaz: Route du Léman 33

Migros Neuchâtel/Fribourg

Jowa Ecublens

IGfKL D

Halbweissbrot M-Budget 7616700027365 Beutel 500 g
1110.219

Migros Wallis

Jowa Bäckerei Ecublens

IGfKL P

Ruchbrot M-Budget 1110.119 Beutel 500 g

Jowa Ecublens

Vollkornbrot 0 Beutel 500 g
1110.620

Achtung! Nur diese Sorte Vollkornbrot!

Brot Zentralschweiz Migros, inkl Bern

Verkaufsstellen Migros:

Migros Aare

Migros Filialen

Aarau: Bahnhofplatz 3h, Igelweid 18. Bad Zurzach: Promenadenstrasse 10. Baden: Bahnhofstrasse 40/42. Balsthal: Goldgasse 13. Belp: Steinbachstrasse 28. Berikon: Bellikerstrasse 13. Bern: Bottigenstrasse 7, Dammweg 9, Seftigenstrasse 1, Wankdorffeldstrasse 71, Bahnhofplatz 10, Bethlehemstrasse 40, Breitenrainstrasse 11, Bubenbergrplatz 8, Christoffelunterführung, Egghölzlistrasse 1 / 1a, Giacomettistrasse 15, Gilberte-de-Courgenay-Platz 4, Jupiterstrasse 15, Marktgasse 46, Riedbachstrasse 10, Schanzenstrasse 5, Thunstrasse 110, Thunstrasse 18, Zähringerstrasse 43. Biberist: Hauptstrasse 21. Biel/Bienne: Bahnhofstrasse 15, Brüggstrasse 5, Kanalgasse 36-38, Schöllslistrasse 7, Sportallee 20. Birr-Lupfig: Flachsacherstrasse 17. Bremgarten AG: Zufikerstrasse 2. Bremgarten b. Bern: Kalchackerstrasse 9. Brienz BE: Hauptstrasse 51. Brugg AG: Neumarkt 1. Brügg BE: Erlenstrasse 40. Buchs AG: Bresteneggstrasse 9b. Burgdorf: Lyssachstrasse 27. Derendingen: Hauptstrasse 22. Döttingen: Hauptstrasse 17. Egerkingen: Hausimollstrasse 1. Erlinsbach: Zentrum Rössli. Fahrwangen: Hintergasse 12. Fislisbach: Badenerstrasse 7d. Frick: Hauptstrasse 44. Frutigen: Kanderstegstrasse 31. Gebenstorf: Wambisterstrasse. Gerlafingen: Friedhofstrasse 1. Gränichen: Lindenplatz 2. Grenchen: Freiestrasse 10. Gstaad: Untergstaadstrasse 3. Gümligen:

Turbenweg 1. Hasle-Rüegsau: Emmenau 3. Heimberg: Bernstrasse 223. Herzogenbuchsee: Bernstrasse 33. Hilterfingen: Staatsstrasse 16b. Hinterkappelen: Kappelenring 2. Hünibach: Staatsstrasse 134. Huttwil: Bernstrasse 6. Interlaken: Rugenparkstrasse 1. Ipsach: Dorfstrasse 1. Ittigen: Talweg 6. Kirchberg BE: Solothurnstrasse 17a. Köniz: Bläuacker 10. Konolfingen: Thunstrasse 17. Langendorf: Fabrikstrasse 6. Langenthal: Wiesenstrasse 28. Langnau im Emmental: Schloßstrasse 1a. Lenzburg: Bachstrasse 15. Lostorf: Hauptstrasse 20. Lyss: Steinweg 28. Meiringen: Bahnhofstrasse 1. Mellingen: Lenzburgerstrasse 50. Menziken: Sagiweg 8. Möhlin: Hauptstrasse 91. Münchenbuchsee: Bernstrasse 14. Münsingen: Bahnhofplatz 5. Murgenthal: Fahrackerstrasse 1. Muri AG: Kirchfeldstrasse 8. Neuenhof: Zürcherstrasse 113. Nidau: Lyssstrasse 15. Nussbaumen AG: Schulstrasse 2. Oensingen: Mühlfeldstrasse 53. Oftringen: Zürichstrasse 2. Olten: Louis Giroud-Strasse 20, Solothurnerstrasse 21. Ostermundigen: Bernstrasse 114, Poststr. 1. Reinach AG: Sandgasse 6. Rheinfelden: Lindenstrasse 3. Rothrist: Neue Aarburgstrasse 20. Schöftland: Picardiestrasse 3. Schönbühl Einkaufszentrum: Industriestrasse 10. Schönenwerd: C.F. Ballystrasse 14. Schwarzenburg: Freiburgstrasse 5b. Seon: Unterdorfstrasse 21. Solothurn: Baselstrasse 30/32, Bielstrasse 80, Wengistrasse 13. Spiez: Bahnhofstrasse. Spreitenbach: Shoppi Tivoli, Shopping-Center. Steffisburg: Oberdorfstrasse 33, Unterdorfstrasse 10. Stein AG: Schaffhauserstrasse 61. Suhr: Bernstrasse Ost 52. Thun: Bälliz 2, Frutigenstrasse 60, Talackerstrasse 62, Weststrasse 14. Uetendorf: Dorfstrasse 21. Unterentfelden: Binzmattweg 8. Utzenstorf: Hauptstrasse 29. Villmergen: Schulhausstrasse 2. Wabern: Seftigenstrasse 368. Wettingen: Landstrasse 69. Wildeggen: Bruggerstrasse 11 c. Wilderswil: Aegertiweg 33. Windisch: Bachmattstrasse 35. Wohlen AG: Bahnhofstrasse 7. Worb: Richigenstrasse 1. Zofingen: Aarburgerstrasse 5. Zollikofen: Bernstrasse 103. Zuchwil: Hauptstrasse 60-62. Zweisimmen: Thunstrasse 11

Migros Partner.

Aarburg: Bahnhofstrasse 59. Aarwangen: Langenthalstrasse 44. Baden: Mellingerstrasse 142. Bern: Holligerplatz 1, Könizstrasse 60, Kramgasse 54, Mühledorfstrasse 15, Schosshaldenstrasse 16, Viktoriastrasse 49. Bettlach: Dorfstrasse 12. Biel/Bienne: Jakob-Stämpflistrasse 112, Schollstrasse 2. Boll: Kernstrasse 9. Brugg BE: Hauptstrasse 17. Dulliken: Grundstrasse 1. Grindelwald: Dorfstrasse 155. Ins: Moosgasse 7. Jegenstorf: Solothurnstrasse 24. Kappel SO: Mittulgäustrasse 22. Lengnau BE: Bielstrasse 35. Niederbipp: Wydenstrasse 9. Niedergösgen: Aarestrasse 49. Niederlenz: Lenzburgerstrasse 2. Niederrohrdorf: Moosstrasse 2. Roggwil BE: Dorfstrasse 19. Rombach: Bibersteinstrasse 4. Safenwil: Güterstrasse 1A. Seengen: Unterdorfstrasse 7a. Spiegel b. Bern: Chasseralstrasse 156. Steffisburg: Bahnhofstrasse 87. Strengelbach: Langenthalerstrasse 1. Studen BE: Hauptstrasse 65. Sumiswald: Spitalstrasse 10. Trimbach: Chäppelligasse 5. Unterkulm: Böhlerstrasse 2. Wabern: Seftigenstrasse 259. Wangen an der Aare: Vorstadt 14. Wichtrach: Dorfplatz 1. Wilderswil: Hauptstrasse 27. Zollbrück: Langnaustr. 16

Migros Luzern

Migros Filialen:

Altdorf UR: Gitschenstrasse 14, Gotthardstrasse 67. Baar: Bahnhofstrasse 5. Brunnen: Bahnhofplatz 19. Buchrain: Unterdorfstrasse. Buochs: Ennetbürgerstrasse 45. Cham: Zugerstrasse 15/17. Ebikon: Ebisquare-Strasse 1, Zentralstrasse 16. Egolzwil: Grossmatt 1. Emmenbrücke: Kapfstrasse 3, Seetalstrasse 50, Sonnenplatz 1. Engelberg: Klosterstrasse 5. Erstfeld: Gotthardstrasse 144. Goldau: Parkstrasse 25. Hergiswil NW: Seestrasse 43. Hitzkirch: Richensee 2. Hochdorf: Hauptstrasse 5. Horw: Gemeindehausplatz 14+15. Hünenberg: Maihölzli 5. Ibach: Mythen-Centerstr. 18. Kriens: Am Mattenhof 2, Luzernerstrasse 30. Küssnacht am Rigi: Siegwartstrasse 11. Luzern: Ruopigeplatz, Würzenbachstrasse 19, Bruchstrasse 18, Friedentalstrasse 6, Hertensteinstrasse 9, Kreuzbuchstrasse 53, Langensandstr. 23, Luzernerstrasse 143, Tribschenstrasse 62, Winkelriedstrasse 58, Zentralstrasse 1, Zihlmattweg 46. Malters: Weihermatte 7a/7b. Oberkirch LU: Luzernstrasse 36. Rain: Gäali 6. Reiden: Hauptstrasse 52. Root: Bahnhofstrasse 11b. Rotkreuz: Buonaserstrasse 1. Ruswil: Rüediswilerstrasse 79. Sarnen: Nelkenstrasse 5. Schüpfheim: Vormüli 1. Sempach Station: Mettenwilstrasse 11. Stans: Bitzistrasse 2. Steinhausen: Bahnhofstrasse 2, Hinterbergstrasse 40. Sursee: Bahnhofstrasse 28. Unterägeri: Zugerstrasse 32. Willisau: Ettiswilerstrasse 14. Wolhusen: Entlebucherstr. 36. Zell LU: Zelgmatte 2. Zug: Baarerstrasse 22, Grabenstrasse 5, Hertizentrum 10

Migros Partner:

Adligenswil: Obgardirain 1. Alpnach Dorf: Brünigstrasse 29. Beromünster: Aargauerstrasse 16. Büron: Sagipark 7. Luzern: Abendweg 46. Neuenkirch: Luzernstrasse 16. Sempach: Oberstadt 6. Stans: Marktgasse 2. Weggis: Luzernerstrasse 44

Migros Zentralschweiz

Jowa Bäckerei Gränichen

IGfKL P

Halbweissbrot M-Budget	7616700027365	Beutel	500 g
	1110.219		

Jowa Bäckerei Volketswil

IGfKL P

Ruchbrot M-Budget	1110.129	Beutel	250 g
-------------------	----------	--------	-------

Brot kommt aus Zürich, ist ganzes Jahr Pas Jisroel

IGfKL P

Vollkornbrot	0	Beutel	500g
	1110.620		

Achtung! Nur diese Sorte Vollkornbrot! - Brot kommt aus Zürich, ist ganzes Jahr Pas Jisroel

Jowa Gränichen

IGfKL P

Ruchbrot M-Budget	1110.130	Beutel	1 kg
-------------------	----------	--------	------

Ruchbrot M-Budget	7616700027341	Beutel	500 g
	1110.119		

Brot Zürich Migros

Die Öfen werden sonntags von der Gemeinde Agudas Achim angezündet, inkl "seeds and grains"

Migros Filialen:

Adliswil: Albisstrasse 10. Affoltern am Albis: Oberdorfstrasse 4. Bassersdorf: Baltenswilerstrasse 5a. Birmensdorf ZH: Zürcherstrasse 15. Bülach: Bahnhofstrasse 28, Feldstrasse 85. Dielsdorf: Ruchwiesenstrasse 2. Dietikon: Löwenstrasse 28, Überlandstrasse 22. Dietlikon: Pappelstrasse 2. Dübendorf: Am Stadtrand 5, Neugutstrasse 83, Unterdorfstrasse 7. Ebmatingen: Zürichstrasse 108. Egg b. Zürich: Gewerbestrasse 2-10. Eglisau: Bauelenzelgstrasse 16. Einsiedeln: Eisenbahnstrasse 2. Erlenbach ZH: Bahnhofstrasse 42. Eschenbach SG: Rickenstrasse 12. Fällanden: Unterdorfstrasse 2. Glarus: Schweizerhofstrasse 6. Glattbrugg: Thurgauerstrasse 106, Wallisellerstrasse 8. Gossau ZH: Im Zentrum 3. Hombrechtikon: Rütistrasse 16. Horgen: Alte Landstrasse 24. Jona: Molkereistrasse 5. Kloten: Kirchgasse 5. Küsnacht ZH: Zürichstrasse 149. Lachen SZ: Feldstrasse 6. Langnau am Albis: Hintere Grundstrasse 2. Männedorf: Alte Landstrasse 262. Meilen: Rosengartenstrasse 10. Näfels: Oberdorf 44. Nänikon: Meierwis. Niederhasli: Dorfstrasse 20. Niederurnen: Ziegelbrückstrasse 21. Oberengstringen: Im Zentrum 2. Pfäffikon SZ: Gwattstrasse 11. Rapperswil SG: Untere Bahnhofstrasse 19, Zürcherstrasse 4. Regensdorf: Zentrum 1. Reichenburg: Gewerbestrasse 4. Richterswil: Schützengass 4. Rümlang: Hofwissenstrasse 40A. Rüslikon: Zürcherstrasse 4. Schindellegi: Pfäffikerstrasse 19. Schlieren: Badenerstrasse 57, Güterstrasse 5, Rietbachstrasse 14. Stäfa: Goethestrasse 18. Thalwil: Alte Landstrasse 130. Uitikon Waldegg: Zürcherstrasse 8. Urdorf: Birmensdorferstrasse 87. Uster: Winterthurerstrasse 18, Zürichstrasse 20. Uznach: Zürcherstrasse 25. Volketswil: Im Zentrum 18. Wädenswil: Oberdorfstrasse 27-31, Rütistrasse 1. Wallisellen: Bahnhofstrasse 30, Neue Winterthurerstrasse 99. Wollerau: Roosstrasse 23. Zollikon: Rotfluhstrasse 100. Zumikon: Dorfstrasse 17. Zürich: Albisriederstrasse 365, Badenerstrasse 376, Birmensdorferstrasse 140, Birmensdorferstrasse 320, Etzelstrasse 3, Forchstrasse 260, Giesshübelstrasse 65, Hardturmstrasse 11, Hauptbahnhof, Hofwiesenstrasse 350-354, Jonas-Furrer-Strasse 21, Kreuzplatz 20, Limmatstrasse 152, Löwenstrasse 31-35, Pfingstweidstrasse 101, Schaffhauserstrasse 75, Schaffhauserstrasse 470, Scheffelstrasse 3, Seefeldstrasse 111-113, Shop Ville, Sihlpassage, Tessinerplatz 10, Toblerstrasse 73, Wengistrasse 7, Winterthurerstrasse 524, Witikonerstrasse 293, Zollstrasse 6, Altstetterstrasse 145, Eisgasse 20, Falkenstrasse 19 - 21, Flughafen Zürich AG, Hohlstrasse 600, Leimbachstrasse 23, Regensdorferstrasse 20, Stockerstrasse 47, Winterthurerstrasse 2-4

Migros Partner

Buchs ZH: Meierwiesenstrasse 20. Horgen: Seestrasse 288. Zürich: Grünauring 37, Letzigraben 239, Loorenstrasse 35

Migros Zürich

Jowa Volketswil

Halbweissbrot M-Budget	7616700027365	Beutel	500g
	1110.219		

IGfKL D

Jowa Bürli	7616700022612	Beutel	400 g
	1117.155		

IGfKL P

Ruchbrot M-Budget 1110.130 Beutel 1 kg

IGfKL P

Ruchbrot M-Budget 7616700027358 Beutel 250g

1110.129

Ruchbrot M-Budget 7616700027341 Beutel 500g

1110.119

Vollkornbrot 0 Beutel 500 g

1110.620

Achtung! Nur diese Sorte Vollkornbrot!

Übrige Produkte

Abricoture

Hero, Diverse

Konservenfabrik Bischofszell

Abricoture Aprikosenglasur Hero 7614200037433 Eimer 12,5 kg

Apricoture Aprikosenglasur Hero 7614200312073 Eimer 5,5 kg

Räber

"räber"

Apricoture Glasur Gel "räber" 7610409000728 Eimer 12,5 kg

Abwaschmittel

Obwohl der Gebrauch von Geschirrspülmittel generell unbedenklich ist, wurden folgende kontrolliert:

Coop

Budich int. (D)

"Prix Garabtie" Kalk Stopp Wasserenthärter Tabs ☺ 7624841853088 Schachtel 765 g
6.628.428 51x

roeschswiss

oecoplan Care&Protect Maschinenpfleger ☺ 7627534376260 Kartonscha 120 g
chtel

oecoplan Pulver für Geschirrspüler classic ☺ 7624841028608 Beutel 1 kg
6.430.705

oecoplan Tabs für Geschirrspüler classic ☺ 7627534278014 Schachtel 600 g
6.739.473 30x

oecoplan Tabs für Geschirrspüler all in one ☺ 7627534278038 Schachtel 600 g
6.739.474 30x

Denner, Diverse

Colgate Palmolive

Palmolive Boost 8718951218284 Pet 750 ml

Diverse

Palmolive 0% (Duftstoffe, Farbstoffe) 8718951133679 Pet 500 ml

Palmolive Hygiene 4 in1 4011200590907 Pet 500 ml

Palmolive Limonenfrisch 8714789597287 Pet 750 ml

Palmolive Original 4011200599009 Pet 10 l

Palmolive Original 7614300122206 Pet 750 ml

Palmolive Original ultra (konzentriert) 4011200587907 Pet 500 ml

Palmolive Rosa Orchidee 8714789867830 Pet 500 ml

Palmolive Sensitive 8714789833651 Pet 500 ml

Palmolive Ultra Zitrone 8714789105642 Pet 500 ml

Vel Citron 7614300012118 Pet 750 ml

Lever

Solo PE-Flasche, 750 ml
weiss

Migros

MIFA Frenkendorf

Handy	7630028623863 5010.020	PE-Flasche	750 ml
Handy concentré	7630028630786 5010.025	PE-Flasche	500 ml
Handy Lemon concentré	5010.026	PE-Flasche gelb	500 ml
Charlop Glanz Für Geschirrspüler Handymatic Für Geschirrspüler		PE-Flasche	

Ahornsirup

Prestige Maple Canada

IGfKL P

Bio Ahornsirup	😊 1027.926	Glasflasche	250ml
----------------	------------	-------------	-------

Aloe Vera Vitactiv Yogurt

Migros

IGFKL D

Aloe Vera Vitactiv Yogurt	m 2050.020	Becher	180 g
---------------------------	------------	--------	-------

Alpro-produkte Diverse

Hinweis: Die unten aufgeführten Produkte sind nur dann kosher, wenn der Produktionscode auf der Verpackung mit zwei Buchstaben beginnt und nur einen der folgenden Buchstaben beginnt: A, B, C, D, E, F, G, H.

Alpro

Shomre Hadas Antwerp

Alpro almond coffee drink 250ml			
Alpro almond drink Barista 1L			
Alpro almond drink dark chocolate 1L			
Alpro almond drink Original 1L			
Alpro almond drink Roasted Unsweetened 1L			
Alpro almond drink Unsweetened Unroasted			
Alpro almond drink vanilla 1L			
Alpro cashew drink Original			
Alpro coconut choco drink			
Alpro coconut Cuisine			
Alpro coconut drink with rice			
Alpro coconut for Professionals with soy			
Alpro coconut Unsweetened fresh			
Alpro coconut Unsweetened UHT			
Alpro Drink Barista Oat 1L	5411188127697		1L
Alpro Drink Barista Soy 1L			1L
Alpro drink High Protein Single Serve caramel coffee 250 ml			
Alpro drink High Protein Single Serve chocolate 250 ml			
Alpro drink not Milk Barista 3L			
Alpro hazelnut chocolate drink			
Alpro hazelnut drink Original			
Alpro Oat almond drink 1L			
Alpro Oat cream 1L			
Alpro Oat drink Barista for Professionals gluten free			
Alpro Oat drink no sugars 1L			
Alpro Oat drink Original 1L			
Alpro Oat drink Original fresh			

Alpro Oat Drink, shh not milk, Full 1L			1 Liter
Alpro Oat Drink, shh not milk, Semi 1L			
Alpro Oat Junior Drink			
Alpro Organic almond Unsweetened 1L			
Alpro rice Cuisine			
Alpro rice drink Original 1L			
Alpro smooth chocolate dessert 4x125g			
Alpro soy for cooking 250 ml			
Alpro soy product for whipping			
Alpro soya caramel coffee drink 250 ml			
Alpro soya caramel dessert 4x125g			
Alpro soya chocolate dessert 525g			
Alpro soya dessert with coconut			
Alpro soya drink banana			
Alpro soya drink Bio			
Alpro soya drink Bio Unsweetened			
Alpro soya drink choco 100 kcal			
Alpro soya drink chocolate 1L	5411188138464		1 Liter
Alpro soya drink chocolate 250 ml			
Alpro soya drink chocolate fresh			
Alpro soya drink High Protein chocolate 1L			
Alpro soya drink High Protein chocolate 500 ml			
Alpro soya drink High Protein plain 1L			
Alpro soya drink Junior			
Alpro soya drink Light 1L			
Alpro soya drink Macchiato 1L			
Alpro soya drink Original 1L			
Alpro soya drink Original 250 ml			
Alpro soya drink Original fresh			
Alpro soya drink red fruit 1L			
Alpro soya drink strawberry			
Alpro soya drink Unsweetened 1L			
Alpro soya drink vanilla 1L			
Alpro soya drink vanilla 250ml			
Alpro soya product for cooking, Cuisine/Culinary 250 m			
Alpro soya vanilla custard 525g			
Alpro soya vanilla dessert 4x125g			
Alpro soya vanilla dessert 525g			
dark chocolate dessert			4x125g

Baby Nahrungsmittel

Diverse

Nestlé Konolfingen

Levinger

Beba Comfortis m Box

ab Geburt

Beba Junior 18+ m Box

Comfortis m Box

ab 6. Monat

Drogerien, Apotheken, Reformhäuser

Bimbosan

IGfKL P

Bimbosan, Bio - Hirse 7610994010003 Dose 300 g

glutenfrei

Bimbosan, Bio - Hirse	7610994001094	Nachfüllbeutel	300 g
<i>glutenfrei</i>			
Migros			
Globofood			
“Mibébé” Reisbrei	7613312137673 5210.168	Kartonschachtel	200 g
“Mibébé” Weizengriessbrei	7613312137697 5210.169	Kartonschachtel	200 g

Reformhäuser, Drogerien, Apotheken

Bimbosan

Bimbosan, Bio-2	7610994000684	Nachfüllbeutel	300 g
Bimbosan, Bio-2	7610994010010	Dose	300 g
Bimbosan, Bio-7	7610994000387 5210.168	Dose	300 g
Bimbosan, Bio-7	7610994000431	Nachfüllbeutel	300 g
Bimbosan, Bio-Bifrutta	7610994000455	Dose	300 g
Bimbosan, Bio-Bifrutta	7610994000530	Nachfüllbeutel	300 g
Bimbosan, Bio-Prontosan	7610994000554	Nachfüllbeutel	300 g
Bimbosan, Bio-Prontosan	7610994000547	Dose	300 g
Bimbosan, Bio-Reis	7610994000264	Dose	400 g
Bimbosan, Bio-Reis	7610994000349	Nachfüllbeutel	400 g
Bimbosan, Hosana	7610994455309	Dose	300 g
Bimbosan, Hosana	7610994455507	Nachfüllbeutel	300 g
Bimbosan, Primosan	7610994000561	Dose	300 g
Bimbosan, Primosan	7610994000578	Nachfüllbeutel	300 g

Babynahrung

Migros

Elsa

IGFKL D

Milupa “Le Petit “ (Joghurt -Banane, Birne, Aprikose)	m 2053.800	Becher	300 g
---	------------	--------	-------

Back-/Kochtrennpapier

Coop, Spar, Diverse

IGfKL P

Backpapier “Backstar”	7610222001919	Rolle	à 25 Bogen
-----------------------	---------------	-------	------------

Denner

Backpapier		Schachtel	Rolle à 20 m
------------	--	-----------	--------------

Migros

Metsä Serla, Finnland

“Tangan” Backtrennfolie	7610200035714 7045.470	Schachtel (Rolle)	Jeweils 25 Blätter
“Tangan” Dauer Backtrennfolie	7611654884057 7045.469	Schachtel	Jeweils 25 Blätter

Backformen

Novacart

Einwegbackform (6St.)	7613294295866 7039.854	Kunststoffv erpackung	Jeweils 25 Blätter
Einwegbackform (6St.)	7613294295873 7039.855	Kunststoffv erpackung	Jeweils 25 Blätter
Einwegbackform (6St.)	7613294295897 7039.858	Kunststoffv erpackung	Jeweils 25 Blätter
Papier Backformen (6St.)	7613294295880 7039.857	Kunststoffv erpackung	Jeweils 25 Blätter

Backhefe

Coop

Agrano

Bio Backhefe		Papierwick el	42 g
--------------	--	------------------	------

Coop

Backhefe Coop	76108778 3816729	Papierwick el	42 g
---------------	---------------------	------------------	------

Diverse

Hefe CH

Backhefe hefe schweiz	76406997	Papierwick el	42 g
-----------------------	----------	------------------	------

Biohefe Hefe schweiz		Papierwick el	42 g
----------------------	--	------------------	------

Klipfel

Backhefe Klipfel			1 Pfund
Backhefe Klipfel		Papierwick el	42 g

Migros

Fala Strassburg

Frische Flüssighefe	7617027862684 1150.030	Beutel	38 ml
---------------------	---------------------------	--------	-------

Migros

Backhefe	76102011 1150.027	Papierwick el	42 g
----------	----------------------	------------------	------

Backhefe bio	7617027576598 1150.040	Papierwick el	42 g
--------------	---------------------------	------------------	------

Backmischungen

Midor

IGFKL D

Bio Choco Cake	m 7613312398661 1025.203	Schachtel	480 g
----------------	-----------------------------	-----------	-------

Crêpes Mix	m 7613312400838 1025.204	Beutel	100 g
------------	-----------------------------	--------	-------

Muffins	m 7617400020458 1025.231	Schachtel	290 g
---------	-----------------------------	-----------	-------

White Brownies	m 7613312066416 1025.220	Schachtel	490 g
----------------	-----------------------------	-----------	-------

Midor AG

IGfKL P

Brownies	7617400020410 1025.230	Schachtel	490 g
----------	---------------------------	-----------	-------

Marmor Cake	7613312221624 1025.300	Schachtel	490 g
Pancakes	7613312287583 1025.018	Schachtel	300 g
Rüebli Torte	7617400020328 1025.229	Schachtel	480 g
<i>Marzipanrüebli in der Packung verboten!</i>			
Tiroler Cake	7617400020281 1025.228	Schachtel	450 g
Wähenguss süss	1025.975	Schachtel	160 g
Zimt Schnitten	7613312206515 1025.247	Schachtel	405 g
Zitronen Cake	7617400020151 1025.221	Schachtel	550 g

Backpulver

Backpulver ohne Zusatz von Weinsteinensäure o.ä. sind erlaubt. (IRGZ)

Coop

Solvay

Backpulver Qualité&Prix 7610818965366 Beutel 15 g

Coop, Diverse

Wander AG

"DAWA" Backpulver Beutel 20 g

Grossverteiler

"DAWA" Backpulver Dose 1 kg

Backwaren

Migros

Jowa Gossau

Weiche Leckerli 7616700020311
1101.427 Plastikbeutel 400 g

Pas Jisroel während Oeffnungszeiten des Hotels Cresta in Davos!

Bifidus- Drink

Migros

IGFKL D

Erdbeer	m 2045.403	Becher	6x 65ml
Mango	m 2045.405	Becher	500 ml
Mokka	m 2045.404	Becher	500 ml
Multivitamin	m 2045.402	Becher	6x 65ml
Orange/ Karrote	m 2045.401	Becher	6x 65ml
Vanille	m 2045.408	Becher	6x 65ml

Biotta-Säfte

Diverse

Biotta

Levinger

Orangensaft

11. 1010: Rav Levinger hat mit Biotta keinen Kontakt mehr

Birnendicksaft

Migros

BINA

IGFKL P

Birnendicksaft	7613312073704 1510.793	Glas	390 g
----------------	---------------------------	------	-------

Reformhäuser, Drogerien

Unipektin, 8264 Eschenz

Birnendicksaft "Birnel" BIONA		Glas	1 kg
Birnendicksaft "Birnell" BIONA		Glas	500 g

Biscuits

Pat Palter

Coop, Globus

Pepperidge Farm

OU-D Pepperidge Farm	m		
-------------------------	---	--	--

Nur mit "OU-D"-Hechscher.

Coop, Globus, Migros

Walkers

Walkers	m 0		
---------	-----	--	--

Nur mit "OU-D"-Hechscher.

Diverse

Lu

BDP LU Barquettes Aprikose			
LU Barquettes Erdbeere	3017760038409		120 g
LU Barquettes Himbeere			

LU Honigkuchen: Prosper nature Vandamme

LU veritables petit beurre	m		
----------------------------	---	--	--

LU veritables petit beurre mit Chocolate Chips	m		
--	---	--	--

Jakobs Basler Leckerly

Rab. M. Baume

Jakob's Basler Leckerly		Beutel	
-------------------------	--	--------	--

Nur mit Hechscher der IGB

Jakob's Honig Leckerly		Beutel	
------------------------	--	--------	--

Nur mit Hechscher der IGB

Jakob's Mandel Leckerly		Beutel	
-------------------------	--	--------	--

Nur mit Hechscher der IGB

Jakob's Schoggi Leckerly	m	Beutel	
--------------------------	---	--------	--

nur mit Hechscher der IGB

Nespresso Shop

Levinger

Nespresso Amaretti		Box	120 g
--------------------	--	-----	-------

Bonbons

Bonbons werden mit Trennwachs behandelt, das tierischer Herkunft sein kann. Sie sind deshalb, falls weder unter Aufsicht noch auf der Koscherliste, nicht erlaubt.

Alle Bonbons/Pastillen der Marke Fisherman's Friends sind erlaubt (IRGZ)

Diverse

Chupa Chups

KLBD

Erdbeer Cream	m	Einzel- und Mehrfachpackung	
---------------	---	-----------------------------	--

Bonbons, Perlen, Pastillen

Apfel			Einzel- und Mehrfachpackung
Erdbeer			Einzel- und Mehrfachpackung
Ferrero			
Tic Tac Spearmint Twist, Fresh Mint	4008400395029		
<i>Achtung: Tic Tac Lime & Orange, Orange und Cherry Passion sind nicht erlaubt.</i>			
Lofthouse (GB)			
IGfKL P			
Fisherman's Friend „Pro Fresh“ Raspberry & Hibiscus (ohne Zucker)	0	Beutel	17 g
Fisherman's Friend Anis	50819164	Papierbeutel gelb	25 g
Fisherman's Friend Cassis ohne Zucker	0	Beutel	50 g
Fisherman's Friend Cherry (künstl. gesüsst)	0	Duopack Papierbeutel rot-weiss	25 g
Fisherman's Friend Cherry ohne Zucker	5000357105262	Duopack rot-weiss	50 g
Fisherman's Friend Cinnamon (künstl. gesüsst)	50604197	Papierbeutel orange-grün	25 g
Fisherman's Friend Cinnamon ohne Zucker	5000357105255	Duopack orange-grün	50 g
Fisherman's Friend Eucalyptus	5000357105231	Duopack weiss-blau	50 g
Fisherman's Friend Eucalyptus-Menthol	50819157	Papierbeutel weiss	25 g
Fisherman's Friend Eucalyptus-Menthol original	50819188	Papierbeutel weiss-blau	25 g
Fisherman's Friend Honey-Lemon (ohne Zucker)	0	Beutel	25 g
Fisherman's Friend Mint	50819171	Papierbeutel grün	25 g
Fisherman's Friend Mint (künstl. gesüsst)	0	Papierbeutel grünweiss gestreift	25 g
Fisherman's Friend Mint ohne Zucker	5000357105248	Duopack grünweiss gestreift	50 g
Fisherman's Friend Raspberry (ohne Zucker)	0	Beutel	25 g
Fisherman's Friend Spearmint (ohne Zucker)	0	Beutel	25 g
Fisherman's Friend Spearmint (ohne Zucker)	0	Beutel	50 g
		Duopack	
Ricola			
Ricola Himbeere - Melisse (ohne Zucker)	😊	Schachtel	50 g
Ricola Alpin Fresh sugarfree		Schachtel	50 g
Ricola Bergminze ohne Zucker	7610700944004	Schachtel	50 g
Ricola Cherry Mint (ohne Zucker)		Schachtel	50 g

Ricola Cranberry (ohne Zucker)		Schachtel	50 g
Ricola Echinacea Honig Zitrone	7610700007686	Beutel	75 g
Ricola Eucalyptus (ohne Zucker)	7610700623572	Beutel	125 g
Ricola Eucalyptus (ohne Zucker)	76107214	Schachtel	50 g
Ricola Gletscherminze ohne Zucker	7610700601129	Beutel	125 g
Ricola Gletscherminze ohne Zucker	0	Schachtel	50 g
Ricola Green Mint		Schächteli	50 g
Ricola Holunderblüten (ohne Zucker)	7610700608036	Beutel	125 g
Ricola Holunderblüten (ohne Zucker)	7610700002452	Schachtel	50 g
Ricola Honig Kräuter	7610700622179	Beutel	125 g
Ricola Honig Salbei	7610700007518	Beutel	75 g
Ricola Kräuter (ohne Zucker)	7610700623282	Beutel	125 g
Ricola Kräuter Caramel (ohne Zucker)	7610700922682	Schachtel	50 g

Achtung! Es gibt das genau gleiche Produkt mit identischem EAN Code nach alter Rezeptur welche noch ca. 30 Monate im Umlauf sein kann welches mit nichtkoscherem Butterfett hergestellt wurde und entsprechend nicht kosher sind. Erkennbar ist der Unterschie

Ricola Kräuter Perlen Gletscherminze (zuckerfrei)	7610700007051	Box	25 g
Ricola Kräuter Perlen Original	76107726	Box	25 g
Ricola Kräuter Perlen Zitronenmelisse (zuckerfrei)	0	Box	25 g
Ricola Kräuterbonbon (ohne Zucker)	76107191	Schachtel	50 g
Ricola Kräuterzucker		Dose	100 g
Ricola Kräuterzucker	76107092	Beutel	200 g
Ricola Kräuterzucker		Dose	250 g
Ricola Kräuterzucker	76107986	Dose	400 g
Ricola Kräuterzucker		Beutel	90 g
Ricola Menthol (ohne Zucker)		Schachtel	50 g
Ricola Mini Kräuterzucker		Beutel	20 g
Ricola Mixed Berry (ohne Zucker)	7610700626047	Schachtel	50 g
Ricola Orangen-Minze (ohne Zucker)	7610700607077	Schachtel	50 g
Ricola Salbei (ohne Zucker)	7610700622155	Beutel	125 g
Ricola Salbei (ohne Zucker)	7610700012925	Schachtel	50 g
Ricola Verveine (ohne Zucker)		Schachtel	50 g
Ricola Zitronenmelisse (ohne Zucker)	7610700623299	Beutel	125 g
Ricola Zitronenmelisse (ohne Zucker)	76107207	Schachtel	50 g

Wrigley

Federation

Airwaves Mints

Orbit Drops

Schachtel

Alle Aromen

Orbit Professional Mints

Diverse, Coop

Lofthouse (GB)

IGfKL P

Fisherman's Friend Cassis (künstl. gesüsst)

96083857

Papierbeutel violett / weiss

25 g

Fisherman's Friend Citrus (künstl. gesüsst)

50043194

Papierbeutel grün/gelb / weiss

25 g

Bouillon

Coop

Morga

Coop naturaplan bio Bouillon Gemüse (glutenfrei, hefefrei, instant) 7610827754340 Dose 250 g

Achtung! Nur die fettfreien! Nur Gemüse!

Coop / Diverse

Coop naturaplan bio Bouillon Gemüse (glutenfrei, hefefrei, instant) 7610491085825 Dose 20 x 4 g

Achtung! Nur die fettfreien! Nur Gemüse!

Reform, Div.

“morga” Gemüse-Bouillon bio hefefrei, fettfrei (glutenfrei, instant) 7610491088369 Glas 200 g

Achtung! Nur die fettfreien! (Pasten, Würfel, Instant (mit Palmöl) nicht erlaubt)

“morga” Gemüse-Bouillon bio hefefrei, fettfrei (glutenfrei, instant) 7610491089205 Glas 7 kg

Achtung! Nur die fettfreien! (Pasten, Würfel, Instant (mit Palmöl) nicht erlaubt)

“morga” Gemüse-Bouillon Instant fettfrei (glutenfrei) 7610491027412 Dose 150 g

Achtung! Nur die fettfreien! (Pasten, Würfel, Instant (mit Palmöl) nicht erlaubt)

“morga” Gemüse-Bouillon Instant fettfrei (glutenfrei) 7610491033628 Dose 500 g

Achtung! Nur die fettfreien! (Pasten, Würfel, Instant (mit Palmöl) nicht erlaubt)

“morga” Gemüse-Bouillon Instant fettfrei (glutenfrei) 7610491037749 Dose 7 kg

Achtung! Nur die fettfreien! (Pasten, Würfel, Instant (mit Palmöl) nicht erlaubt)

Bretzel

Diverse

Roland

IGFKL D

Roland Bretzeli Classic m 7610058008007 Plastikscha 100 g
chtel

Roland Bretzeli Sesam m 7610058008656 Plastikscha 100 g
chtel

Brotaufstrich

Ferrero

KLBD

Nutella m 0

Migros

Rigoni di Asiago

Star-K

Nocciolata · Brotaufstrich · Ohne Milch - mit Kakao und Haselnüssen 1512.037 Glas 270 g

Achtung! Koscher nur mit dem Star-K -Logo

Nocciolata Bianca, Haselnuss Nougat Creme m 8001505006131 Glas 270 g
1512.055

Achtung! Koscher nur mit dem Star-K -Logo

Nocciolata, Haselnuss-Nougat-Crème mit Cacao m 8001505000399 Glas 270 g
1512.035

Achtung! Koscher nur mit dem Star-K -Logo

Butter

Nur reine Schweizer Vorzugsbutter ist erlaubt. Käsereibutter, Kochbutter, eingesottene Butter mit ev. Sirtenrahmbutteranteilen sind verboten. Insbesondere sind die folgenden Produkte, mit Zulassungscode 2411 oder 2437 im Ovalkreis, kontrolliert worden.

Aldi/Lidl ganze CH

Fuchs

IGFKL D

Floralp Vorzugsbutter m Mödeli 200 g

Auf ID Nr. 2437 im Ovalekreis achten!

Coop, Div.

Emmi

Emmi Butter	m	Mödeli	200 g
<i>Auf ID Nr. 2411 im Ovalekreis achten!</i>			
Emmi Butter Portionen	m	Schachtel	100x10g
<i>Auf ID Nr. 2411 im Ovalekreis achten!</i>			
Emmi Butter Portionen	m	Schachtel	96x10g
Floralp Butter	m	Mödeli	1 kg
<i>Auf ID Nr. 2411 im Ovalekreis achten!</i>			
Floralp Butter	m 0	Mödeli	100 g
Floralp Butter	m 7612300011223	Becher	100 g
Floralp Butter	m	Becher	100 g
Floralp Butter	m 7612300010165	Mödeli	200 g
Floralp Butter	m 7612300010189	Becher	200 g
Floralp Butter Portionen	m	Schachtel	100x10g
<i>Auf ID Nr. 2411 im Ovalekreis achten!</i>			
Floralp Butter Portionen	m	Schachtel	48x20g
Floralp Butter Portionen	m	Schachtel	50x20g
Floralp Butter Portionen	m	Schachtel	96x10g

Denner, Div.

Crema

“Crema” Bio Butter	m	Mödeli	200 g
“Crema” Bio Butter	m	Karton (48x15g)	450 gr

Nur die Bio! auf ID Nr. 2409 im Ovalekreis achten!

Div. Ost-CH

Fuchs

Fuchs Vorzugsbutter	m	Mödeli	100 g
<i>Auf ID Nr. 2437 im Ovalekreis achten!</i>			
Fuchs Vorzugsbutter	m	Mödeli	200 g
Fuchs Vorzugsbutter Portionen	m	Schachtel	100x10g
<i>Auf ID Nr. 2437 im Ovalekreis achten!</i>			
Fuchs Vorzugsbutter Portionen	m	Schachtel	50x20g

Migros Ost-CH

Ostschweizer Vorzugsbutter	m	Mödeli	150 g
----------------------------	---	--------	-------

Auf ID Nr. 2437 im Ovalekreis achten!

Cerealien

Coop

Country Flakes Cereal Flakes Choco Lover «Qualité&Prix » KLBD	m 7627534373092	Beutel	425 g
Cranberry, Cherry & Almond Müesli <i>Achtung! Koscher nur mit dem KLBD-Logo</i>	5018357006779	Schachtel	500 g

Diverse

Bio-Familia AG

Levinger

familia Bio Birchermüesli Original	7610023002795		575 g
familia Knusper Crunch	7610023050727	Beutel	750 g

Kellogg's

IGFKL D

Kellogg's Special K classic	m	Schachtel	500 g
-----------------------------	---	-----------	-------

Kellogg's Special K red fruit	m	Schachtel	300 g
Nestlé			
BDP			
Fitness Fruit			
Fitness nature			
Golden Graham Crunch			
Nesquick Cereals	0	Karton	500 g
<i>auf milchiger Ausrüstung hergestellt</i>			

Zwicky

Levinger

Birchermüesli
Früchtemüsli
Frühstück Bio
Frutifort
Hartweizengriess
Hirsenflocken
Hirsenflocken Kollath
Hirsengriess
Kleiemüsli
Maisgriess
Naturkostmüsli
Naturkostmüsli Kollath
Nussmüsli
Sojaflocken Kollath
Spezial Müsli
Tropical Müesli
Weizenflocken
Weizenkeimflocken

7610027033122

Migros

Kellogg's

IGFKL D

Kellogg's Special K classic	m 1042.275	Schachtel	500 g
Kellogg's Special K red fruit	m 5050083123573 1042.279	Schachtel	375 g
Choco Cereal Flakes «M-Classic»	m 7613312288443 1042.739	Beutel	600 g

Cerealien „Zwicky“

Zwicky Onlineshop/Fabrikladen

Zwicky

IGfKL P

Vitaglucan Müesli „Zwicky“ (Pflanzlicher Cholesterin-Senker)	7610027030763	Kartonschachtel	350 g
Vitaglucan Müesli „Zwicky“ (Pflanzlicher Cholesterin-Senker)	761002704174	Kartonbecher	80 g

Zwicky Onlineshop/Fabrikladen, z. T. Denner

Vitaglucan Flocken „Zwicky“ (Pflanzlicher Cholesterin-Senker)	7610027030787	Kartonschachtel	350 g
---	---------------	-----------------	-------

Cerealien Diverse

Denner

Kentaur

Corn Flakes	7610029220858	Beutel	600g
-------------	---------------	--------	------

Diverse

7-Korn-Flocken Kentavit			375 g
Corn Flakes Kentavit			375 g
fini Bircher Kentavit			500 g, 3 kg, 10 kg
fini Bircher Kentavit ohne Zuckerzusatz			500 g, 10 kg
Gersten Crème "Morga"			65 g
Hafer Crème "Morga"			65 g, 1 kg
Hafernüssli "Gold Nuts" Kentavit			250 g
Morga			
Reis Crème "Morga"		Beutel	65 g
Volg			
Kentaur			
Corn Flakes "Familienpreis"	7610198030135	Beutel	500 g
Cerealien Kellogg's			
Coop			
Kellogg's			
Corn Flakes		Schachtel	500 g
Frosties	4003994152744	Schachtel	400 g
Smacks	5050083483905 6328889	Schachtel	600 g
Diverse			
All Bran Fibre Plus		Schachtel	500 g
Choco Krispies		Schachtel	330 g
Choco Krispies	5050083122811	Schachtel	600 g
Choco Krispies (Variety)		Schachtel	30 g
Chocos Choco Krispies	5053827116596	Schachtel	25 g
Chocos Choco Krispies		Schachtel	420 g
Chocos Choco Krispies	0	Schachtel	580 g
Coco Pops (Variety)	5053827138529	Schachtel	30 g
Corn Flakes		Schachtel	375 g
Corn Flakes (Variety)		Schachtel	20 g
Crunchy Nut		Schachtel	500 g
Frosties		Schachtel	330 g
Frosties (Variety)		Schachtel	30 g
Rice Krispies	5053827184649 6105289	Schachtel	360 g
Smacks		Schachtel	375 g
Smacks (Variety)		Schachtel	25 g
Special K Classic	4003994150313	Schachtel	375, 450, 600 g
<i>Achtung ! Nur diese Special K-Sorte, die anderen enthalten Milch oder andere problematische Zusätze!</i>			
Grosshandel			
Corn Flakes	5050083598944	Schachtel	1 kg
Corn Flakes	5050083544491	Schachtel	24 g
Crunchy Granola Classic	5053827133074	Beutel	1.5 kg
Extra Fruit&Nut	5053827133074	Schachtel	1.5 kg
Migros			
Crunchy Nut	5053827209991 1042.146	Schachtel	720 g
Froot Loops	5053827110679 1042.297	Schachtel	375 g

Frosties	5059319023229 1042.501	Schachtel	620 g
neu All Bran Flakes		Schachtel	500 g
Smacks	5050083483905 1042.260	Schachtel	600 g

Migros Online

All Bran Flakes & Früchte		Schachtel	500 g
---------------------------	--	-----------	-------

Cerealien Kellogg's (m)

Diverse

IGFKL D

Honey Bsss Pops	m	Schachtel	375 g
Honey Bsss Pops	m	Schachtel	400 g



Migros

Honey Bsss Pops	m 5050083574122 1042.785	Schachtel	600 g
-----------------	-----------------------------	-----------	-------

Cerealien/Müesli Migros/Coop

Coop

Coopmühle Zürich

IGfKL P

Kindergruess		Plastikbeutel	400 g
--------------	--	---------------	-------

Kentaur

Corn Flakes „Prix Garantie“	0	Beutel	500 g
Corn Flakes bio naturaplan glutenfrei	0	Beutel	300 g
Corn Flakes Sugar „Prix Garantie“	0	Beutel	600 g
Dinkelflakes bio naturaplan	0	Beutel	375 g
Dinkelpops bio naturaplan	0	Beutel	275 g
Haferflöckli bio naturaplan glutenfrei	0	Beutel	400 g
Hafernüssli bio naturaplan (ohne Zucker)	0	Beutel	200 g
Honey Pops	7627535207679	Schachtel	450 g
Quinoapops bio naturaplan glutenfrei	0	Beutel	125 g
Rice Crispies bio naturaplan glutenfrei	0	Beutel	375 g

Zwicky

Bio naturaplan 5-Korn-Flocken	7610800975236	Beutel	500 g
Buchweizenmehl bio glutenfrei	7613413417537	Beutel	500 g
Hirseflocken bio glutenfrei	7613413413065	Beutel	500 g
Hirseflöckli bio Campiuns naturaplan	7613379285584	Schachtel	500 g
Quinoaflocken bio naturaplan	7613356136427	Schachtel	400 g
Sojaflocken bio naturaplan	7613331111395	Beutel	500 g
Vollkornreismehl bio naturaplan glutenfrei	7613413638888	Beutel	500 g

Migros

Kentaur

Corn Flakes bio aha glutenfrei	1042.340	Beutel	300 g
Flakes & Pops Dinkel & Buchweizen bio	7613312452257 1042.333	Beutel	250 g
M-Classic Crisp Rice aha glutenfrei	0 1042.123	Kartonschachtel	500 g
Pops Dinkelpops bio	7613312406984 1042.338	Beutel	275 g

Migros

Bramata grob "Terrasuisse"	1044.681		500 g
----------------------------	----------	--	-------

M-Budget Corn Flakes	7617027080224	Beutel	600 g
	1042.118		
M-Classic Birchermüesli Fit	😊 0	Pet	700 g
	1042.320		
M-Classic Birchermüesli Original	😊 0	Pet	800 g
	1042.319		
M-Classic Bramata grob	7613269317135	Beutel	1 kg
	1044.680		
M-Classic Polenta fein	7613269317272		1 kg
	1044.683		
M-Classic Polenta mittel	7613269317258		1 kg
	1044.682		
Pops Hafernüssli bio	1042.339		200 g
Weetabix			
Weetabix	5010029000214		430 g
	1042.121		
Zwicky			
Bio Müesli Dinkelmischung	😊 0	Pet	375 g
	1042.342		
Bio Schweizer Weizenflocken Kollath-Frühstück	😊 0	Pet	500 g
	1042.24		
Bio Sojaflocken	😊 0	Pet	500 g
	1042.341		

Couscous

Diverse

Ferrero

BDP

Ferrero Couscous

Regia Couscous

Tipiak Couscous

3165440007358 Portionenbeutel

in Beuteln

ohne Zutaten von Fleisch, Gemüse, Kräutern, Gewürze

Tipiak Couscous

0 Beutel

ohne Zutaten von Fleisch, Gemüse, Kräutern, Gewürze

Crème /Pudding

Nestlé

IGFKL D

Stalden-Crème CHOCO-LAIT

m 7610100023583 Dose 500 g

Stalden-Crème CHOCOLAT

m 7610100022890 Dose 500 g

Migros

Midor

“Crème Pâtisserie” Vanille Aroma

m 7613312366882 Schachtel 200 g
1025.976

Crème Dessert

Elsa

M-Classic Caramel

m 7613404122556 Becher 4x125 g
2053.325 (500 g)

M-Classic Caramel

m 7613404122624 Becher 500 g
2053.326

M-Classic Chocolat

m 7613404122600 Becher 500 g
2053.319

M-Classic Schokolade	m	7613404122280	Becher	4x125 g (500 g)
M-Classic Vanille	m	7613404122563	Becher	4x125 g (500 g)
M-Classic Vanille	m	7613404122648	Becher	500 g
		2053.318		

Crème du Confiseur

Crème Brûlée	m	2053.316	Becher	400 g
Milchschokolade	m	2053.315	Becher	400 g
Vanille	m	2053.314	Becher	400 g

Dentalspülung

Diverse

Colgate Palmolive

IGfKL P

Colgate Max White		8718951061774	Pet	500 ml
Colgate Plax Complete Care		8718951097636	Pet	500 ml
Colgate Plax Cool Mint		8714789637198	Pet	500 ml

Gaba Suisse

Elmex Erosionsschutz		8714789938233	Pet	400 ml
Elmex Junior 6 -12		7610108060207	Pet	100 ml
Elmex Kariesschutz		7610108016006	Pet	400 ml (100ml)
Elmex Sensitive Plus		8718951030565	Pet	400 ml
Elmex Sensitive Professional		7610108058884	Pet	400 ml
meridol		7610108052714	Pet	400 ml
meridol Sicherer Atem		7610108044412	Pet	400 ml

Dessert-Crème

Danone

BDP

Danette: Caramel	m			
------------------	---	--	--	--

Reformhaus, Diverse

Alpro

Shomre Hadas Antwerp

Alpro dark chocolate dessert				125 g
------------------------------	--	--	--	-------

Kosher only when the traceability code shown on the packaging begins with 2 letters and starts with any of the following letters ONLY: A,B,C,D,E,F,G,H.

Alpro smooth chocolate dessert				125 g
--------------------------------	--	--	--	-------

Kosher only when the traceability code shown on the packaging begins with 2 letters and starts with any of the following letters ONLY: A,B,C,D,E,F,G,H.

Danone

BDP

Danette: Espresso	m			
Danao Apfel/Exotische Früchte	m			
Danao Orange/Ananas	m			
Danao Orange/Mango	m			
Danao Pfirsich/Aprikose	m			

Dessertprodukte

Migros

Elsa

IGfKL D

„Dessert Tradition“ Birne-Schokolade	m	7613269857198 2053.032	Becher	175 g
„Dessert Tradition“ Chocolat au lait	m	7613269381433 2053.031	Becher	175 g
„Dessert Tradition“ Chocolat au lait	m	7613269461432 2053.343	Becher	4 x 175 g
„Dessert Tradition“ Crème Café	m	7613269307761 2053.030	Becher	175 g
„Dessert Tradition“ Crème Caramel	m	7616600710480 2053.028	Becher	175 g
„Dessert Tradition“ Crème Caramel	m	7613404115879 2053.342	Becher	4 x 175 g
„Dessert Tradition“ Crème Vanille	m	0 2053.027	Becher	175 g
„Dessert Tradition“ Crème Vanille	m	7613269462231 2053.341	Becher	4 x 175 g
„Sélection“ Crème Caramel fleur de sel	m	7613269878575 2053.459	Becher	2 x 100 g
„Sélection“ Crème Chocolat	m	7613269729761 2053.454	Becher	2 x 100 g
Crème Brûlée	m	2053.411	Schachtel	2x100 g
Mousse Chocolat	m	0 2053.433	Becher	75 g

Dörr- und Hülsenfrüchte

Rosinen können mit unerlaubtem Fett beschmiert sein.

Türkische Rosinen werden mit erlaubtem Öl beschmiert.

Rabbiner der Einheitsgemeinden

Dummy

Dörrfrüchte

Im Grunde sind alle Dörrfrüchte erlaubt, wenn sie weder frittiert sind, noch Öle oder Glukose/-sirup enthalten.

Trocken- Dörr- und Hülsenfrüchte müssen auf Würmer kontrolliert werden.

Coop

aus Kanada

IGfKL P

Cranberries bio naturaplan 7627534569365 Beutel 150 g

aus USA

Cranberries gesüsst mit Apfelsaftkonzentrat 0 Beutel 200 g

Diverse, Türkei

bio Sultaninen naturaplan 7624841278683 Beutel 250 g

Migros

Ceres South Africa

„Sun Queen“ Ananasringe 7610200313270 Beutel 100 g
1052.024

Fruit d'or Canada

Bio Cranberries 7613269269410 Beutel 150 g
1052.570

Mamusa/Ceres/HPW

„Sun Queen“ Mangoschnitze 7613312143490 Beutel 200 g
1052.865

Ocean Spray/ Mariani

"Sun Queen" Cranberries 7613312261767 Beutel 200 g
1052.075

„Sun Queen“ Kokosschnitze	7613312053133	Beutel	100 g
	1052.713		

Datteln			150 g
---------	--	--	-------

Generell nur diejenigen, die keine Glukose oder Glukosesirup enthalten (siehe Deklaration)

Eierprodukte f&f SA/AG

f&f SA/AG, Prodega, Transgourmet

Lüchinger & Schmid

Eigelb flüssig "naturaplus" Schweizer Freilandeier	7640104165019	Karton (gelb)	1 kg
Eiweiss flüssig "naturaplus" Schweizer Freilandeier	7640104165002	Karton (weiss)	1 kg
Vollei flüssig "naturaplus" Schweizer Freilandeier	7640104163312	Karton (gelb/weiss)	1 kg

Eierprodukte Lüchinger & Schmid

Die Produkte können direkt bei der Firma unter Tel. 044 800 88 00 bestellt werden.

Lüchinger & Schmid

"Ovoswiss" Eigelb, Freilandhaltung, flüssig, past. (CH)	7610351301102	Brik	1 kg
	30110		
"Ovoswiss" Eiweiss Freilandhaltung, flüssig, past. (CH)	7610351251100	Brik	1 kg
	25110		
"Ovoswiss" Vollei Freilandhaltung flüssig past. (CH)	7610351201105	Brik	1 kg
	20110		
Eigelb past. CH- Bodenhaltung	30159	Schlauchbe utel	10kg
Eigelb past. CH-Bodenhaltung "OVO TOP"	30385	Gable top (rot)	500 g
Eigelb past. EU- Bodenhaltung "Ovotop"	30236	Tetra Brik	1 kg
Eigelb past. EU-Bodenhaltung	30141	Schlauchbe utel	10 kg
Eigelb past. EU-Bodenhaltung	30140	Schlauchbe utel	2 kg
Eistreiche Spez. past. EU-Bodenhaltung	20416	Schlauchbe utel	2 kg
Eiweiss flüssig "OVO TOP" hitzebehandelt EU-Bodenhaltung	7610351252367	Karton	1 kg
	25236	(grün)	
Eiweiss flüssig "Whipegg" gut schlagfähig EU-Bodenhaltung	25179	Tetra Brik	1 kg
Eiweiss flüssig "Whipegg" gut schlagfähig EU-Bodenhaltung	25180	Schlauchbe utel	2 kg
Eiweiss hitzebehandelt CH- Bodenhaltung	7610351251698	Schlauchbe utel	10kg
	25169		
Eiweiss hitzebehandelt EU- Bodenhaltung	7610351261239	Eimer	10kg
	26123		
Eiweiss hitzebehandelt EU-Bodenhaltung	7610351251711	Schlauchbe utel	10 kg
	25171		
Eiweiss thermisiert EU-Bodenhaltung	25170	Schlauchbe utel	2 kg
Eiweiss thermisiert EU-Bodenhaltung "OVO TOP"	25385	Gable top (grün)	500 g
Vollei flüssig "OVO TOP" past. EU-Bodenhaltung	20236	Karton (gelb)	1 kg
Vollei past. Bodenhaltung	20223	Schlauchbe utel	10 kg

Vollei past. Bodenhaltung	20222	Schlauchbeutel	2 kg
Vollei past. Bodenhaltung	20225	Schlauchbeutel	2 kg
Vollei past. Bodenhaltung "OVO TOP"	20385	Gable top (gelb)	500g
Vollei past. CH- Bodenhaltung	20227	Schlauchbeutel	10kg
Vollei past. mit 1. 9% Salz	20021	Container	

Entkalker

Coop

düring

durgol Ecovite Universal Entkalker	0	Pet	1000 ml
------------------------------------	---	-----	---------

Diverse

„Lavazza“ durgol Descaling	7640170981629	Schachtel	250 ml
„Lavazza“ durgol Descaling	0	Schachtel	250 ml
„Tchibo“ durgol Spezial Entkalker	0	Pet	400 ml
durgol express		Pet Flasche	1,5 l
durgol express		PE-Bidon	10 l
durgol express		Pet Flasche	1000 ml
durgol Küche	0	Pet	600 ml
durgol swiss espresso		PE-Bidon	10 l
durgol swiss espresso		Schachtel	125ml
durgol swiss espresso Spezial Entkalker	0	Schachtel	4x entkalken
durgol Swiss Steamer Spezial Entkalker	0	Schachtel	500 ml
durgol Universal Schnell Entkalker	0	Pet	500 ml
durgol Universal Schnell Entkalker	7610243009727	Pet	750 ml
durgol Universal Schnell Entkalker	0	Pet	750 ml

Drogerie Enge, Drogerien, Bio Läden

The Cube I, The Cube II		Beutel transp.	
-------------------------	--	-------------------	--

Migros

düring

durgol Mio Star Entkalker sofort	0 7173.959	Pet	500 ml
durgol Mio Star Entkalker Universal	0 7173.958	Pet	1000 ml
durgol Mio Star Entkalkungs Sachets	0 7173.960	Schachtel	4 x 20 g

Online

V-Zug Steamer Cleaner		Schachtel	250 ml
V-Zug Steamer Cleaner		Schachtel	250 ml

Erdbeerguss-Gelée

Diverse

Hero

Erdbeerguss- Gelée Hero	7614200312103	Eimer	5. 5 kg
Erdbeergussgelée Hero		Glas	330 g

Volg

Räber

Erdbeergussgelée "räber"		Glas	450 g
--------------------------	--	------	-------

Essig

Diverse

BDP

Melfor l'Original 3182384011012 Plastikflasche 1 l

vomFASS

vomFASS

IGfKL P

Apfelessig naturtrüb 5 % Säure

Calamansi Balsam

Craft Bier Balsam Essig 5 % Säure

Rabbiner der Einheitsgemeinden

Dattel Balsam Star ca. 3 % Säure

Feige Chili Balsam

Feigen Balsam Star ca. 3 % Säure

Granatapfel Balsam Essig 6 % Säure

Heidelbeer Balsam Star ca. 4 % Säure

Himbeer Balsam Essig 6 % Säure

Honig Balsam Essig 5 % Säure

Honig Balsam Star ca. 4 % Säure

IGfKL P

Kirsch Balsam Essig 6 % Säure

Rabbiner der Einheitsgemeinden

Mango Balsam

Maracuja Balsam Essig 6.2 % Säure

Maracuja Balsam Star ca. 4.5 % Säure

Orangen Balsam Essig 6 % Säure

Pflaumen Balsam Star ca. 4 % Säure

Quitten Balsam Essig 5 % Säure

Waldhimbeer Balsam Star ca. 4.5 % Säure

Wildmango Balsam Star ca. 3 % Säure

Fertigfrüchte frisch Coop

Coop

Blue Skys, Ghana

IGfKL P

Cantaloupe Melonen "Betty Bossi"	7610849322732	Plastikschale	220 g
Cantaloupe Melonen "Betty Bossi" Fairtrade	7610849687565	Plastikschale	220 g
Exotic Trio "Betty Bossi" Fairtrade	761331313447	Plastikschale	150 g
Exotic Triologie "Betty Bossi"	7613331313454	Plastikschale	150 g
Granatapfel "Betty Bossi"	7610849567713	Plastikschale	140 g
Granatapfel "Betty Bossi" Fairtrade	0	Plastikschale	140 g
Kokosnuss "Betty Bossi"	7610849567980	Plastikbecher	70 g
Mango (Stücke) "Betty Bossi"	7610849567720	Plastikschale	140 g
Mango (Stücke) "Betty Bossi" Fairtrade	7610849567966	Plastikschale	140 g

Mango Würfel "Betty Bossi"	7610829954625	Plastikschale	300 g
Mango Würfel "Betty Bossi" Fairtrade	7610846861166	Plastikschale	300 g
Melonen "Betty Bossi"		Plastikschale	310 g
Melonencocktail "Betty Bossi"	7610849567751	Plastikschale	250 g
Melonencocktail "Betty Bossi" Fairtrade	7610849568116	Plastikschale	250 g
Südf Früchte Mix "Betty Bossi"	7613331313461	Plastikschale	140 g

Fertigfrüchte frisch Diverse

Manor, PAM, Div.

Prodague

Sylvain&Co. Ananas Würfel		Plastikschale	250 g
Sylvain&Co. Frucht-Salat		Plastikschale	250 g
Sylvain&Co. Melonen-Salat		Plastikschale	250 g

Fertigfrüchte frisch Migrolino

Migros

Müller Cham

Migrolino Ananas No92	7630017207104	Plastikschale	150 g
Migrolino Mango No81	7630017207081	Plastikschale	150 g

Auf Etikette- Deklaration achten ob aus Israel!

Fertigfrüchte frisch Migros

Nur mit folgenden Ziffern vor oder nach der Lotnummer : 11/...oder 17/...

Anna's Best Ananaswürfel	7613269267263 1308.557	Plastikschale	380 g
Anna's Best Fruchtsalat	7613269267225 1308.556	Plastikschale	380 g
Anna's Best Mango Filets	7613269267201 1308.554	Plastikschale	180 g

Auf Etikette- Deklaration achten ob aus Israel!

Anna's Best Melonen Filets	7613269393863 1308.562	Plastikschale	180 g
M-Classic Ananaswürfel	7613269251569 1308.550	Plastikschale	150 g
M-Classic Fruchtsalat	7613269429838 1308.564	Plastikschale	150 g
M-Classic Kokosnussschnitze	7613269251583 1308.553	Plastikschale	80 g
M-Classic Mangowürfel	7613269251545 1308.551	Plastikschale	150 g

Auf Etikette- Deklaration achten ob aus Israel!

M-Classic Melonenmischung	7613269429722 1308.563	Plastikschale	150 g
---------------------------	---------------------------	---------------	-------

Fertiggerichte glutenfrei

Zwicky Onlineshop/Fabrikladen, Diverse

Zwicky

G'müesli „Zwicky“

7610027034297 Kartondose 80 g

Fische

(frisch oder gefroren, nicht zubereitet)

Aesche, Albeli, Anchois frais, Anchovy, Balchen, Barbe, Barsch, Bonito, Brachsen, Brachsmen, Butt (Steinbutt verboten), Bückling, Colin, Daurade, Dorade gris, Dorade rose (Rosabrase), Dorade royale (Goldbrasse), Dorsch, Drachenkopf, Egli, Felchen, Flunder, Flussbarbe, Forelle, Goldbarsch, Goldbrasse, Haddock (Schellfisch), Hecht, Hechtbarsch, Heilbutt (Steinbutt verboten), Hering, Kabeljau, Karpfen (Lederkarpfen verboten), Kaulbarsch, Kipper, Kleiner Stockfisch, Küstenkabeljau, Lachs, Lachsforelle, Limandelle, Limandes Soles, Makrele, Maquereau, Meeräsche (Mulet), Meerhecht, Merlan (nur Merlan ohne Zusatzbezeichnung), Mérou (Zackenbarsch), Moeräsche, Moorbarbe, Mulet, Pageot, Pilchard, Rosabrase, Rotbarsch, Röteli, Rotzunge, Rouge barbet, Rouge grondin, Salm, Salmlachs, Sardelle, Sardine, Schellfisch (Haddock), Schleie, Scholle, Seebarbe, Seebarsch, Seehecht, Seelachs, Seesaibling, Seezunge (Soles), Sole, Spiegelkarpfen, Sprotte, St. Petersfisch (Zeus faber), St. Petersfisch Neuseeländischer (Pseudocyttus Maculatos) Stockfisch, Thunfisch, Tuna (Thon), Truite (Turbot verboten), Weissfisch, Wittling, Wolfbarsch, Zackenbarsch (Mèrou).

Wichtige Hinweise:

Fische oder Filets von erlaubten Fischarten, frisch oder gefroren, dürfen nur dann gekauft werden, wenn ihre Schuppen noch erkennbar sind. Gemahlene Fische dürfen nur in Geschäften unter Aufsicht gekauft werden. Fische ohne Haut sind nur dann erlaubt, wenn Kopf und Wirbelsäule noch ganz vorhanden sind und man den Fisch dadurch als koscheren Fisch erkennen kann.

Auch koschere Fisch dürfen nur auf Maschinen gemahlen werden, mit welchen keine nichtkoscheren Fische oder andere nichtkoschere Produkte gemahlen wurden.

Falls die Fische mit nichtkoscheren Messer oder Werkzeuge geschnitten oder gemahlen wurden, müssen die Schnittflächen unter fliessendem Wasser gründlich abgewaschen und abgerieben werden. Wenn aber möglich, soll man das nichtkoschere Messer oder Werkzeug vor dem Gebrauch, unter kräftigem Reiben gründlich abwaschen. Die Handelsbezeichnung von Fischarten kann von Gegend zu Gegend variieren. Importierte Fische werden oft mit den im Herkunftsland gebräuchlichen Namen bezeichnet. Neuerdings werden hier bisher unbekannte Fischarten (oft aus dem Fernen Osten) angeboten. In Zweifelsfällen ist das Rabbinat anzufragen.

Geräucherte Fische können problematisch sein, da diese teilweise in nichtkoscheren Anlagen hergestellt werden. Bei Lachsfischen (Salm) durch gründliches Waschen und Abreiben die schwer erkennbaren Würmer entfernen. Andere Fischarten, die ebenfalls von Würmern befallen sein können, z.B. Karpfen müssen selbstverständlich kontrolliert werden.

Diverse

Fische allgemein

Fisch

80 g

Fischkonserven

Diverse

Rabbiner der Einheitsgemeinden

Thonkonserven

0

Dose

alle in den Supermärkten erhältlichen Thunfischkonserven in Wasser oder pflanzlichem Öl ohne weitere Zusätze ausser Salz sind erlaubt

Levinger

Salm in Wasser

Besondere Vorsicht bei Ersatzprodukten wie Lachsersatz - ist meist verbotener Fisch.

Sardellen in reinem Olivenöl oder reinem Pflanzenöl

Die Bezeichnung "Olivenöl" und "Pflanzenöl" genügt nicht. Es muss als reines Olivenöl oder reines Pflanzenöl bezeichnet sein.

Sardinen in reinem Olivenöl oder reinem Pflanzenöl

Flan

Migros

Elsa

IGFKL D

M-Budget Flan Caramel m 7613404264867 Becher 6x125 g
2053.721

Migros

Caramel m 7613404264898 Becher 125 g
2053.011

Chocolat m 7613404265024 Becher 125 g
2053.010

Léger Flan Caramel m 2053.014 Becher 125 g

Léger Flan Choco m 2053.013 Becher 125 g

Vanille m 7613404265000 Becher 125 g
2053.012

Fleischersatzprodukte

Coop

Planted Foods CH

IGfKL P

planted.chicken Natur 7649994063016 Beutel 175 g

Diverse

Beyond Meat

OK org

Beyond Burger 0 Schale 227 g

Es existieren mehrere Bar-Codes zu diesem Produkt:

850004207024, 1230000068017

Planted Foods AG

Planted Foods CH

IGfKL P

planted.Chicken NATURE 0 2 Kg

nicht die gewürzte Version, siehe EAN Code!

Frischkäse

Aldi

Züger

Rabbiner der Einheitsgemeinden

Nature Suisse Bio Hüttenkäse laktosefrei m 7245 200g

Coop

Boursin

BDP für OU

Boursin nature m

auch in Portionen, nicht in der Schweiz erhältlich

Züger

Rabbiner der Einheitsgemeinden

Coop Naturaplan Bio-VK Hüttenkäse m 7613356330238 200 g
5777442

Freefrom Hüttenkäse laktosefrei m 0 150 g
7204

Freefrom Mascarpone laktosefrei m 7613379901422 250 g
6028

Prix Garantie Frischkäse nature m 7613331204806 300 g
6585

Prix Garantie Mascarpone	m	7627534374853 6757236	Plastikbecher	500 g
Qualité&Prix Hüttenkäse	m	7610849561292 7207		110 g
Züger Hüttenkäse Duo	m	7241		200g

Diverse

Emmi

ICZ Ebel

Hüttenkäse m

Hüttenkäse von Migros oder Emmi ist erlaubt, solange er die Nummer 2408 im Ovalkreis führt.

Hirz

Rab. M. Baumel

Hüttenkäse m 7610100505065 Becher 200 g

Züger

Rabbiner der Einheitsgemeinden

Bina Mozzarella Stange sliced m 5x400g

Züger Bio Frischkäse Nature laktosefrei m 6570 150 g

Züger Bio Hüttenkäse m 7229 200 g

Züger Bio Hüttenkäse laktosefrei m 7201 150g

Züger Bio Mascarpone Crème m 6100 250g

Züger Bio Mascarpone Crème laktosefrei m 6026 250 g

Züger Bio Mozzarella Herzen m 5074 130g

Züger Bio-VK Hüttenkäse m 7221 5 kg

Züger Bio-VK Mascarpone Crème m 6027 2kg

Züger Frischkäse Nature m 6509 1 kg

Züger Frischkäse Nature m 6582 150 g

Züger Hüttenkäse m 7226 1 kg

Züger Hüttenkäse m 7213 1 kg

Züger Hüttenkäse m 7200 200 g

Züger Hüttenkäse m 7210 450 g

Züger Hüttenkäse m 7220 5 kg

Züger Hüttenkäse laktosefrei m 7214 450 g

Züger Mascarpone m 6022 2 kg

Züger Mascarpone m 7640101091014 250 g

6023

Züger Mascarpone m 6025 500 g

Züger Mozzarella Kugel m 5001 150 g

Züger Mozzarella Stange m 1 kg

BDP

Boursin Ail & Fines Herbes m 3175460000017 150 g

Knoblauch und Kräuter

auch in Portionen

BDP für OU

Boursin Échalotte & Ciboulette m

BDP

Boursin mit Feigen & Nüssen m

auch in Portionen

BDP für OU

Boursin mit Pfeffer m 3175460000062 150 g

auch in Portionen

Rabbiner der Einheitsgemeinden

Tartare Ail & Fines Herbes	m 3272770093798	Schachtel + Portionen	150 g
Tartare Ail & Fines Herbes	m 0	Schachtel + Portionen	250 g

Familial

Lidl

Züger

Milbona Mischkarton Hüttenkäse	m 7422		250 g
--------------------------------	--------	--	-------

Prodega

Noam Hertig

Züger Frischkäse Nature	m	Plastikschal e	1 kg
-------------------------	---	-------------------	------

Auf Identitätskennzeichen CH 5767 im Ovalkreis achten

Spar, Manor

Züger Frischkäse Nature	m 7640166796831	Plastikschal e	150 g
-------------------------	-----------------	-------------------	-------

Auf Identitätskennzeichen CH 5767 im Ovalkreis achten

Bio Frischkäse Nature laktosefrei	m 7640101094695	Plastikschal e	150 g
-----------------------------------	-----------------	-------------------	-------

Auf Identitätskennzeichen CH 5767 im Ovalkreis achten

Früchte (fertig) Coop

Coop

eisberg

IGfKL P

Exotic Mix	7627536632166	Becher	220 g
------------	---------------	--------	-------

Früchte (fertig) Coop To Go

Coop to go

Ananaswürfel	7627536821553	Becher	220 g
Mangowürfel	7627536821560	Becher	200 g
Melonen Duo	7627536821584	Becher	220 g

Früchte (fertig) Manor

Manor

Sylvain&Co.

Ananassalat	7611469112321	Schale	200 g
Kokosnuss	7611469040167	Schale	60 g

Früchte tiefgekühlt

Tiefgekühlte *Aprikosen, *Zwetschgen, Rhabarbern und Heidelbeeren sind generell erlaubt, sofern sie ausser E300 oder E330 keinerlei Zutaten enthalten.

*müssen betr. Ungeziefer kontrolliert werden

Coop

Ditzler AG Möhlin

Johannisbeeren rot „naturaplan“ bio	7627534459284	Beutel	500g
Johannisbeeren rot „naturaplan“ bio	7627534459284	Beutel	500g
Zwetschgen halbiert ungezuckert	7610809116593	Stehbeutel	750 g
Zwetschgen Hochstamm „Qualité&Prix nur im Spätherbst verfügbar	7627535170874	Beutel	500g
Zwetschgen Hochstamm „Qualité&Prix nur im Spätherbst verfügbar	7627535170874	Beutel	500g

Fruchtkonserven/Kompotte

Fruchtkonserven aus ganzen oder geschnittenen Früchten dürfen benützt werden sofern unter „Zutaten“ ausschliesslich deklariert ist:

- Im eigenen Saft oder
- Fruchtsaft- oder Püreekonzentrat der entsprechenden Früchte, oder
- Apfel-, Birnen- oder Pfirsichsaft
- Wasser und Zucker oder Glukose-Fructose-Sirup
- Sowie allfällige weitere Zusätze E 127 / E 509 / Zitronensäure

ACHTUNG: sehr viele Fruchtkonserven enthalten Traubensaft und/oder natürliche Aromen oder Süsstoffe, die aus Traubensaft bestehen können, und dürfen deshalb nicht benützt werden

Hero

Coop Apfelmus		Dose	430 g
Coop Apfelmus	0	Dose	880 g
Coop Apfelmus (mit Süssungsmitteln und energievermindert)“ Weight Watchers”		Glas	410 g
Coop Apfelmus Prix Garantie	7611654472261	Glas	720 g
Coop Bio Apfelmus ungezuckert	7610807122824	Dose	430 g

Diverse

“St. Galler “ Apfelmus		Dose	3. 1 kg
Hero Apfelmus		Dose	3. 1 kg
Hero Apfelmus Light Gastronomique		Dose	3 kg
Hero Mirabellen		Dose	3. 2 kg
Hero Mirabellen light		Dose	3 kg
Hero Rote Herzkirschen ohne Stein	7614200007306	Dose	430 g
Hero Rote Herzkirschen ohne Stein	7614200007283	Dose	860 g
Hero Rote Herzkirschen ohne Stein light		Dose	800 g
Hero Zwetschgen halbe		Dose	3. 1 kg
Hero Zwetschgen halbe	7614200007467	Dose	430 g

Fruchtpüree

Mens and Gasser

Beis Din Paris

Apfel grün	☺	Flasche	1L
Banane	☺	Flasche	1L
Blueberry	☺	Flasche	1L
Erdbeere	☺	Flasche	1L
Himbeer	☺	Flasche	1L
Jabuticaba	☺	Flasche	1L
Kiwi	☺	Flasche	1L
Kokosnuss	☺	Flasche	1L
Lime	☺	Flasche	1L
Litschi	☺	Flasche	1L
Mango	☺	Flasche	1L
Passionsfrucht	☺	Flasche	1L
Pfirsich	☺	Flasche	1L
Pineapple	☺	Flasche	1L
Rhabarber	☺	Flasche	1L
Rote Beeren	☺	Flasche	1L
Ruby Grapefruit	☺	Flasche	1L
Tangerine	☺	Flasche	1L
Yuzu	☺	Flasche	1L

Geliermittel

Wander AG

IGfKL P

Wander "Dawagel" Beutel 33 g
Zuckerfabrik Aarberg
Levinger
Gelierzucker
Agar Agar

Migros

Div. Inland/Ausland

IGfKL P

Gelierzucker 7610200010186 Packung 1 kg
1020.030

Migros

Migros "Pâtissier" Geliermittel 3:1 0 Beutel 3 x 30 g
1097.001

Migros Agar-Agar "Pâtissier" 76242090 Beutel 8 g
1097.008

Pâtissier Geliermittel 7617400020519 Schachtel 30 g
1097.002

Levinger

Gelierzucker Dose und Beutel

Gemüse tiefgekühlt

Aldi

Konservenfabrik Bischofszell

IGfKL P

Aldi Suisse - Hackspinat ungewürzt, portionierbar 28500896 Schachtel 660 g
nicht Rahmspinat, Verwechslungsgefahr!

CC Angern, CC Prodega, CC Growa

Frigemo

"frigemo" Rösti-Späne Schachtel 2,5 kg
nur roh!

Coop

Ditzler AG Möhlin

Pastinaken „naturaplan“ bio 7627534373863 Beutel 500g

Ditzler AG Möhlin / frigemo

Bohnen fein Qualité&Prix Coop Eigenmarke 7610849682010 Beutel 1000 g

Bohnen-Mix - „Qualité&Prix“ 7613356370586 Beutel 350 g

Nur von Hersteller Louis Ditzler AG!

Erbsen „Prix Garantie“ 7624841517812 Beutel 1 kg

Nur von Hersteller Louis Ditzler AG!

Erbsen fein - Qualité&Prix Coop Eigenmarke 7610849682034 Beutel 700 g

Erbsen sehr fein mit jungen Karotten Coop Eigenmarke 7610807129366 Beutel 600 g

Qualité&Prix

Schweizer Bohnen extra fein naturaplan bio - Coop Eigenmarke 7610849102228 Stehbeutel 350 g

Hersteller: Louis Ditzler

Louis Ditzler AG

Spinat gehackt ungewürzt portionierbar naturaplan bio 7610807001556 Stehbeutel 500 g

Hersteller: Louis Ditzler AG, Achtung nur mit Schweizerfahne neben Bio-Knospe auf der Verpackung (bio suisse). EAN

7610849346288 ist nicht erlaubt!

Verdunova

Coop naturaplan bio Rhabarber 7613379516473 Beutel 300 g

Coop Qualité&Prix Edamame 7613331695556 Beutel 300 g

Coop Qualité&Prix Schweizer Kürbiswürfel 7613331509031 Beutel 400 g

Gemüsemischung Prix Garantie Coop	7610849971640 4881523	Beutel	1. 2 kg
Denner			
Ditzler AG Möhlin			
Bohnen fein	7610029011616	Beutel	500 g
<i>Ditzler AG</i>			
Erbsen fein	7610029011814	Beutel	500 g
<i>Ditzler AG</i>			
Diverse			
Frigemo			
“frigemo” Karotten - Stäbchen <i>nur roh!</i>		Schachtel	2,5 kg
“frigemo” Kohlrabi - Stäbchen <i>nur roh!</i>		Schachtel	2,5 kg
Engros			
Frisco-Findus			
Findus Bohnen fein			1,25 kg
Findus Bohnen sehr fein			1,25 kg
Findus Bohnen Supérieur			1,25 kg
Findus Gartenbohnen			1,25 kg
Findus Spinat gehackt			1000 g
Findus Spinat gehackt			4500 g
Findus, Div.			
Frigemo			
“Findus” Rösti-Späne <i>nur roh!</i>		Schachtel	1,25 kg
Landi, Tankst., Diverse			
“Jardinière” Bohnen fein	7610078233786	Beutel	500 g
“Jardinière” Gartenerbsen fein	7610078233816	Beutel	500 g
“Jardinière” Kefen	7610078234035	Beutel	500 g
Lidl			
Verdunova			
Lidl "Freshona" Erbsen&Karotten	20522865	Beutel	750 g
Lidl "Freshona" Schweizer Erbsen	20522896	Beutel	750 g
Manor, Globus, Div.			
Frisco-Findus			
Findus Bohnen fein		Beutel	600 g
Manor, Globus, Jelmoli			
Findus			
Findus Spinat gehackt (Würfel) <i>nur ungewürzt - nicht fixfertig.</i>	7613030006237	Beutel	800 g
Frisco-Findus			
Findus Spinat gehackt <i>nur ungewürzt - nicht fixfertig.</i>		Schachtel	200 g
Manor, Globus, Jelmoli, Diverse			
Findus Gartenbohnen		Beutel	1 kg
Migros			
Konservenfabrik Bischofszell			
Migros Bio Schweizer Hackspinat	1616.231	Beutel	500 g
Migros Spinat “Farmer’s best” fixfertig, gehackt, gewürzt	7616800810508 1616.164	Beutel	800 g

Achtung! Nur diese Sorte fixfertig!

Migros Spinat "Farmer's Best" gehackt ungewürzt	7613269271512 1616.169	Beutel	500 g
Migros			
Migros Bohnen fein	0 1616.101	Beutel	750 g
Verdunova			
Bohnen bio	1616.214	Beutel	500 g
Bohnen extra fein	0 1616.168	Beutel	360 g
Migros "Farmers best" Minis Schweizer Edamame	7613312048429 1616.114	Beutel	240 g
Migros Bio Schweizer Erbsen	7613312382653 1616.230	Beutel	500 g
Migros Bio Schweizer Erbsen mit Karotten	7613312093382 1616.227	Beutel	240 g
Migros Bio Schweizer Kürbis	7613312421581 1616.203	Beutel	500 g
Migros Edamame Bio	7613312384589 1616.111	Beutel	500 g

Spar

Ditzler AG Möhlin

Bohnen	0	Beutel	750 g
Erbsen	0	Beutel	750 g

Rab. M. Baumel

Gemüse tiefgekühlt

Gemüsekonserven

Nur in Europa hergestellte Gemüsekonserven in Büchsen oder Alubeuteln, welche ausser Gemüse nur noch Wasser, Kochsalm und gegebenenfalls Antioxidationsmittel wie Ascorbinsäure und/oder Säuerungsmittel wie Citronensäure enthalten sind ERLAUBT.

Nicht in Europa hergestellte Konserven sind NICHT ERLAUBT.

Diverse

Gemüsekonserven Dose

Getränke

M Queen Cocktail sowie alle Mischungen mit Traubensäften sind verboten

Coca Cola Company

BDP, LBD

Coca Cola	0
Coca Cola Light	
Coca Cola Light Lemon	5449000241764

Der Sirup steht unter Aufsicht des OU, die enth. Weinsäure ist ohne Bedeutung.

Coca Cola Light ohne Koffein	
Coca Cola ohne Koffein	
Coca Cola Zero	5449000133335
Fanta Mango und Passionsfrucht	90494055
Fanta Orange gewöhnlich und Zero	
Sprite	5449000012203
Sprite Light und Zero	

Lipton

KLBD

Green Ice Tea Lime & Mint
Ice Tea Lemon
Ice Tea Mango
Ice Tea Peach

Schweppes

Indian Tonic Water 7610238304493
Juice Orange
Juice Pink Grapefruit
BDP

Pepsi 4062139004621
Pepsi MAX

KLBD

Red Bull Energy Drink 9002490206789 BÜchse,
Flasche
Red Bull ohne Zucker BÜchse,
Flasche

BDP

Seven Up

Getränke - Fruchtsäfte „Andros“

Alle Fruchtsäfte der Firma ANDROS - ausgenommen Getränke die Traubensaft enthalten – sind erlaubt

IGfKL P

Orangensaft 0

Getränke / Fruchtsäfte

Migros

Konservenfabrik Bischofszell

Ice Tea	7616800835266	Pet	1 l
	1202.995		
Ice Tea	7616800835273	Pet	1 l
	1202.996		
Ice Tea	7616800831930	Pet	5 dl
	1202.991		
Ice Tea Green Tea	7613269264811	Pet	50 cl
	1202.988		
Ice Tea Pfirsich	7616800835280	Pet	1 l
	1202.997		
Ice Tea Pfirsich	7616800835297	Pet	1 l
	1202.998		
Ice Tea Pfirsich	7616800831954	Pet	5 dl
	1202.993		
Ice Tea ZERO Zitrone	7613312014219	Pet	1 l
	1202.901		
Ice Tea ZERO Zitrone	7613312014158	Pet	1 l
	1202.902		
Ice Tea ZERO Zitrone	7613269259046	Pet	50 cl
	1202.989		

Migros

Ananassaft Gold	1220.021	Brik	1 l
Apfelsaft BIO (nicht aus Konzentrat!)	7617500197609	Pet	1,5 l
	1210.512		
Grapefruitsaft Gold	1220.121	Brik	1 l
Ice Tea	0	Brik	0.33 l
	1202.517		
Ice Tea	7616800899701	Brik	0.33 l
	1202.529		
Ice Tea	7616800204086	Brik	1 l
	1202.501		
Ice Tea	7616800204079	Brik	1 l
	1202.504		

Ice Tea	7616800204154	PKL	2 l
	1202.506		
Ice Tea light (Zitrone)	7616800204093	Brik	1 l
	1202.511		
Ice Tea light (Zitrone)	7613312030776	Brik	1 l
	1202.405		
Ice Tea light (Zitrone)	7616800204130	PKL	2 l
	1202.516		
Ice Tea light (Zitrone)	7616800899718	Brik	33 cl
	1202.530		
Ice Tea light (Zitrone)(copy)	76168321	Brik	33 cl
	1202.518		
Ice Tea mit Pfirsicharoma	1209.308	Pet	1,5 l
Ice Tea mit Pfirsicharoma	7610200338211	Pet	1,5 l
	1209.306		
Ice Tea mit Pfirsicharoma	0	Pet	50 cl
	1202.771		
Ice Tea mit Zitronenaroma	7610200338228	Pet	1. 5 l
	1209.307		
Ice Tea mit Zitronenaroma	7610200338204	Pet	1.5 l
	1209.305		
Ice Tea mit Zitronenaroma	7616800205106	Pet	50 cl
	1202.770		
Ice Tea Pfirsich	7616800204116	Brik	1 l
	1202.551		
Ice Tea Pfirsich	7616800204284	PKL	2 l
	1202.550		
Ice Tea Pfirsich	76168338	Brik	33 cl
	1202.554		
Ice Tea Pfirsich	7616800899725	Brik	33 cl
	1202.531		
Ice Tea Pfirsich	7616800831954	Pet	50 cl
	1202.993		
Ice Tea Zitrone unsweetened	7613312035337	Pet	50 cl
	1202.990		
M-Budget Ice Tea Lemon	1202.490	PKL	2 l
M-Budget Ice Tea Peach	1202.492	Brik	2 l
M-Budget Orangensaft	7616800908656	Brik	2 l
	1220.200		
M-Classic Apfelsaft	0	Brik	0. 25 l
	1210.028		
M-Classic Apfelsaft	0	Brik	1 l
	1210.017		
M-Classic Apfelsaft vegan	7613312042748	Brik	1 l
	1210.117		
M-Classic Orangensaft	7613312425978	Brik	0. 25 l
	1220.157		
M-Classic Orangensaft	7613312052334	Brik	0. 25 l
	1220.144		
M-Classic Orangensaft	7613312052259	Brik	1 l
	1220.140		
M-Classic Orangensaft	7613312052211	Brik	1 l
	1220.141		
M-Classic Orangensaft	7613312052310	Brik	1 l
	1220.148		

Orangensaft Gold	7613312036044	Brik	1 l
	1220.135		

Getränke / Fruchtsäfte „Zamba“

täglich frisch gepresst, unbehandelt, nicht pasteurisiert. Schulen, Heime, Firmen können die Produkte auch direkt bei Zamba 044 405 1010 bestellen

„farmy.ch“

Migros ZH (take away)

Zamba

„Sunshine“	7640127842256	Flasche	1 l
„Sunshine“	7640127840214	Flasche	25 cl

farmy.ch, Migros ZH Take away oder in diversen Quartierläden sowie div. Bäckereien (auch in der Koscher Maadan Bakery)

„Booster“	7640127842508	Flasche	1 l
„Booster“	7640127840504	Flasche	25 cl
„Energy“	7640127842300	Flasche	1 l
„Energy“	7640127840306	Flasche	25 cl
„Exotic“	7640127842201	Flasche	1 l
„Exotic“	7640127840207	Flasche	25 cl
„Green Power“	7640127842959	Flasche	1 l
„Green Power“	7640127840955	Flasche	25 cl
Ananassaft	7640127842805	Flasche	1 l
Ananassaft	7640127840801	Flasche	25 cl
Blutorange (saison)	7640127842607	Flasche	1 l
Blutorange (saison)	7640127840603	Flasche	25 cl
Erdbeere (saisonal)	7640127842614	Flasche	1 l
Erdbeere (saisonal)	7640127840610	Flasche	25 cl
Kiwi	7640127842409	Flasche	1 l
Kiwi	7640127840405	Flasche	25 cl
Limette	7640127842911	Flasche	1 l
Mandarine (saisonal)	7640127842638	Flasche	1 l
Mandarine (saisonal)	7640127840634	Flasche	25 cl
O'Banana	7640127842102	Flasche	1 l
O'Banana	7640127840108	Flasche	25 cl
Orange Ingwer	7640127840115	Flasche	25 cl
Orangensaft	7640127842706	Flasche	1 l
Orangensaft	7640127840702	Flasche	25 cl
Pink Grapfruit	7640127842768	Flasche	1 l
Pink Grapfruit	7640127840917	Flasche	25 cl
Wassermelone (saisonal)	7640127842621	Flasche	1 l
Wassermelone (saisonal)	7640127840627	Flasche	25 cl
Zitrone	7640127842744	Flasche	1 l

Getränke gezuckert

Migros

Migros

"Aproz" Bitter Lemon	7617027009485	Pet	0,5 l
	1209.099		

z. T. aus Israel (Maaser / Schmitto)

"Aproz" Bitter Lemon	7617027009485	Pet	0,5 l
	1209.099		

z. T. aus Israel (Maaser / Schmitto)

"Aproz" Bitter Lemon	1209.100	Pet 6 Pack	0.5 l
----------------------	----------	------------	-------

z. T. aus Israel (Maaser / Schmitto)

"Aproz" citron "Jarimba"	1209.001	Pet	1,5 l
"Aproz" citron "Jarimba"	1209.101	Pet 6 Pack	1. 5 l
"Aproz" Ginger Ale	1209.097	Pet	0,5 l
"Aproz" Ginger Ale	1209.098	Pet	0,5 l
"Aproz" Ginger Ale	1209.003	Pet	1,5 l
"Aproz" Ginger Ale	1209.103	Pet 6 Pack	1. 5 l
"Aproz" Grapefruit "Jarimba"	1209.004	Pet	1,5 l
<i>Israel. Produkt - Maaser/Schmitto</i>			
"Aproz" Grapefruit "Jarimba"	1209.104	Pet 6 Pack	1. 5 l
<i>Israel. Produkt - Maaser/Schmitto</i>			
"Aproz" orange "Jarimba"	1209.005	Pet	1,5 l
<i>Israel. Produkt - Maaser/Schmitto</i>			
"Aproz" orange "Jarimba"	1209.105	Pet 6 Pack	1. 5 l
<i>Israel. Produkt - Maaser/Schmitto</i>			
"Aproz" Tonic Water	7617027009485	Pet	50 cl
	1201.365		
"Aproz" Tonic Water	7617500044118	Pet	50 cl
	1201.366		
"MBudget" Citron	7613312292242	Pet	1,5 l
	1209.012		
"MBudget" Citron	7617500190426	Pet 6 Pack	1. 5 l
	1209.112		
"MBudget" Cola	1209.018	Pet	1,5 l
"MBudget" Cola	1209.118	Pet 6 Pack	1. 5 l
"MBudget" Grapefruit	7613312292280	Pet	1,5 l
	1209.016		
<i>Israel. Produkt - Maaser/Schmitto</i>			
"MBudget" Grapefruit	1209.116	Pet 6 Pack	1. 5 l
<i>Israel. Produkt - Maaser/Schmitto</i>			
"MBudget" Orange	1209.014	Pet	1,5 l
"MBudget" Orange	1209.114	Pet 6 Pack	1. 5 l
Seba Aproz			
"Aproz" O 2 Aroma Apfel	7617500193991	Pet	50 cl
	1201.225		
"Aproz" O 2 Aroma Lemon	7617500193953	Pet	50 cl
	1201.220		

Getränke Light

Aproz

„aproz“ low in sugar Apfel	😊 0	Pet	6 x 1l
	1208.147		
„aproz“ low in sugar Apfel	😊 0	Pet	6 x 50 cl
	1208.143		
„aproz“ low in sugar Himbeere	😊 0	Pet	6 x 1l
	1208.145		
„aproz“ low in sugar Himbeere	😊 0	Pet	6 x 50 cl
	1208.141		
„aproz“ low in sugar Holunder	😊 0	Pet	6 x 1l
	1208.149		
„aproz“ low in sugar Holunder	😊 0	Pet	6 x 50 cl
	1208.139		
„aproz“ No sugar bio Minze-Limette	😊 0	Beutel	50 cl
	1201.372		
„aproz“ No sugar bio Minze-Limette	😊 0	Beutel	6 x 1l
	1208.966		

„aproz“ No sugar bio Orange	😊 0 1208.982	Beutel	6 x 1l
„aproz“ No sugar bio Zitrone	😊 7613312290910 1201.371	Beutel	50 cl
„aproz“ No sugar bio Zitrone	😊 7613312290903 1208.962	Beutel	6 x 1l
Tonic Water Zero	0 1202.556	Pet	50 cl
Tonic Water Zero	0 1202.556	Pet	50 cl
Migros			
M-Budget Grapefruit Zero <i>Israel. Produkt - Maaser / Schmitto</i>	1209.017	Pet	1,5 l
M-Budget Grapefruit Zero <i>Israel. Produkt - Maaser / Schmitto</i>	1209.117	Pet 6 Pack	1. 5 l
M-Budget Orange Zero	0 1209.015	Pet	1,5 l
M-Budget Orange Zero	1209.115	Pet 6 Pack	1. 5 l
Seba Aproz			
M-Budget Citron Zero	1209.088	Pet	1,5 l
M-Budget Citron Zero	1209.089	Pet	1,5 l

Getränkepulver

Diverse

Nestlé

Levinger

Nestea

Pulver

Migros

Haco

IGfKL P

Ice Coffee

7613312013977 Beutel 85g
1205.770

Hunziker

Ice Tea Peach

7613269283171 Beutel 700 g
1205.503

Ice Tea Watermelon

7613269295037 Beutel 70 g
1205.553

Zero Ice Tea Peach

7613269283348 Schachtel 23 g
1205.570

Migros

Apfelpunsch M-Classic

1070.590 Schachtel à 200 g
10 Beutel

Ice Tea Classic

7613269283188 Beutel 70 g
1205.511

Ice Tea Classic

7613269283164 Beutel 700 g
1205.501

Ice Tea light Classic

7613269283515 Beutel 40 g
1205.512

Ice Tea light Classic

7613269294856 Beutel 400 g
1205.502

Ice Tea Peach

7613269283195 Beutel 70 g
1205.531

Ice Tea Peach light

1205.532 Beutel 40 g

Isodrink Lemon Flavour M-Classic	7613312320785	Dose	630 g
	1042.512		
Isodrink Orange M-Classic	7613312320761	Dose	630 g
	1042.511		

Getreide/Fr chteriegel

Coop Pronto, Kioske, Div.

Taste of Nature(Canada)

“Taste of Nature” Polynesian Coconut Breeze 59527801553 Plastikfolie 40 g

Coop, Kioske, Div.

“Taste of Nature” Brazilian Nut Fiesta Plastikfolie 40 g

“Taste of Nature” Quebec Cranberry Carnival Plastikfolie 40 g

Manor, CC,SportXX, Apotheken

“Taste of Nature” Niagara Apple Country Plastikfolie 40 g

SportXX

“Taste of Nature” Himalayan Goji Summit Plastikfolie 40 g

SportXX, Apotheken

“Taste of Nature” California Almond Valley Plastikfolie 40 g

“Taste of Nature” Nova Scotia Blueberry Fields Plastikfolie 40 g

Getreide-“Milch”

Reformh user, Apoth.

Soyana

“Soyana” Swiss Cereal Drink bio Chocomalt Dinkel Plus Calcium 7610612016288 Kartonverp 0.5 l
ackung

“Soyana” Swiss Cereal Drink bio Dinkel 7610612016042 Kartonverp 1 l
ackung

“Soyana” Swiss Cereal Drink bio Dinkel Plus Calcium 7610612016059 Kartonverp 1 l
ackung

“Soyana” Swiss Cereal Drink bio Hafer 7610612016202 Kartonverp 0.5 l
ackung

“Soyana” Swiss Cereal Drink bio Hafer 7610612016004 Kartonverp 1 l
ackung

“Soyana” Swiss Cereal Drink bio Hafer Plus Calcium 7610612016011 Kartonverp 1 l
ackung

“Soyana” Swiss Cereal Drink bio Hirse 7610612016127 Kartonverp 1 l
ackung

“Soyana” Swiss Cereal Drink Hafer Barista, bio glutenfrei 7610612016226 Kartonverp 0.5 l
ackung

“Soyana” Swiss Cereal Drink Hafer Barista, bio glutenfrei 7610612016028 Kartonverp 1 l
ackung

“Soyana” Swiss Cereal Drink Hafer biofarm, bio glutenfrei 7610612016073 Kartonverp 1 l
ackung

“Soyana” Swiss Cereal Drink Hafer Creamy, nicht s uss, bio 7610612016264 Kartonverp 0.5 l
glutenfrei ackung

“Soyana” Swiss Cereal Drink Hafer Creamy, nicht s uss, bio 7610612016066 Kartonverp 1 l
glutenfrei ackung

Getreideriegel

Lidl / Diverse

Rav Barsilay, Schleswig Holstein D

Corny Classic Dunkle Schoko m Schachtel   25 g
6 Stk.

Corny Classic Erdbeer-Joghurt m Schachtel   25 g
6 Stk.

Corny Classic Kokos	m	Schachtel 6 Stk.	25 g
Corny Classic Nussig		Schachtel 6 Stk.	25 g
Corny Classic Schoko	m	Schachtel 6 Stk.	25 g
Corny Classic Schoko-Banane	m	Schachtel 6 Stk.	25 g
Corny Classic Süß & Salzig Erdnuss	m	Schachtel 6 Stk.	25 g
Corny Free	4011800572211	Schachtel 6 Stk.	20 g
Corny Free Joghurt	m	Schachtel 6 Stk.	20 g
Corny Free Kirsch-Joghurt	m	Schachtel 6 Stk.	20 g
Corny Free Nuss-Nougat	m	Schachtel 6 Stk.	20 g
Corny Free Schoko	m	Schachtel 6 Stk.	20 g
Corny Free Weisse Schoko	m	Schachtel 6 Stk.	20 g

Getreidewaffeln

Aldi

Continental Bakeries

IGfKL P

„Happy Harvest“ Reiswaffeln Meersalz	4099200062969	Plastikverpackung	250 g
--------------------------------------	---------------	-------------------	-------

Nur Aktionsware

Coop

(hergestellt in Belgien)

bio 4-Kornwaffeln mit Sesam		Sichtbeutel	130 g
Vollreiswaffeln mit Salz	7610848073888	Sichtbeutel	130 g

Continental Bakeries, Belgien

Corn&Chia Maiswaffeln „Karma“	7613356748255	Plastikverpackung	130 g
-------------------------------	---------------	-------------------	-------

Granco

JaMaDu Maiswaffeln	7610845358681 3626108	Schachtel	130 g
--------------------	--------------------------	-----------	-------

Sanorice

Dinkelwaffeln bio		Plastikfolie	130 g
JaMaDu Apfel Reiswaffeln	7611654876861	Beutel	60 g
JaMaDu Reiswaffeln mit Honig		Beutel	60 g
Maiswaffeln (Quinoa & Amaranth)	7624841917384 4004924	Plastikfolie	130 g

Denner

Granco

„MaVita“ Reiswaffeln mit Meersalz	7610029205435	Folie	200g
-----------------------------------	---------------	-------	------

Migros

Continental Bakeries

"Lilibiggs" Mais-Waffeln	7613312252994 1042.746	Folie	32. 5 g
--------------------------	---------------------------	-------	---------

Sanorice

Bio 5-Getreide-Waffeln "aha" glutenfrei	0 1042.393	Folie	130 g
Bio Reis-Mais-Waffeln "aha" glutenfrei	0 1042.394	Folie	100 g
Lilibiggs Apfel Reiswaffeln	0 1042.201	Folie	60 g
M-Classic Vollkornreiswaffeln	0 1042.395	Folie	130 g

Sylvain Rouger

Bio Reis-Mais-Waffeln "aha" glutenfrei	7613312351208 1042.394	Folie	100 g
M-Classic Mini-Vollkornreis-Waffeln	7610200104182 1042.159	Beutel	100 g
Rude Health Black Rice & Tumeric bio	0 1103.06	Schachtel	100 g
Rude Health Buckwheat & Black Bean bio	0 1103.062	Schachtel	120 g
Rude Health Buckwheat & Chia bio	0 1103.061	Schachtel	150 g
Rude Health Chickpea & Lentil bio	0 1103.063	Schachtel	120 g

Gewürze

Generell erlaubt sind klein zerhackte getrocknete, oder pulverförmige Gewürze oder Kräuter auf welchen nichts ausser den reinen Gewürzarten deklariert ist. Verboten sein könnten Gewürzextrakte, granuliert Gewürze, Gewürz- oder Kräutertzubereitungen und Würzmischungen.

Coop

Sunray

naturaplan Gewürzmühle bio ALL' ITALIANA	7610848976608	Glas	28 g
naturaplan Gewürzmühle bio AMERICAN BBQ	7610848976622	Glas	55 g
naturaplan Gewürzmühle bio ORIENTAL	7610848976646	Glas	50 g
Coop Zwiebelpulver		Glas	35 g

Diverse

Mc. Cormick

Mc. Cormick Knoblauchpulver		Glas/Beutel	35 gr
Mc. Cormick Zwiebelpulver	7610071881663	Glas/Beutel	35 g

Zweifel

Zweifel Seasoning Inferno	7610095227997	Dose	70 g
Zweifel Seasoning Paprika	7610095227799	Dose	70 g
Zweifel Seasoning Provencale	7610095227898	Dose	70 g

Glacé / Sorbet

Lusso (Unilever)

Koscherliste der NIK (Niederland)

Calippo Cola, 105 ml		Stengel	105 ml
Calippo Lime, 105 ml	8000920401187	Stengel	105 ml
Calippo Orange & Lemon Mini assortiert 6 Stück		Stengel	80 ml
Cornetto Soft Chocolatey Packung	m	Stengel	81 g
Cornetto Soft Strawberry Packung	m	Stengel	81 g
Magnum Almond	m	Becher	440 ml
Magnum Almond	m 8000920500224	Stengel	86 g
Magnum Almond Remix	m	Stengel	86 g
Magnum Classic	m 8711327612372	Becher	440 ml

Magnum Classic	m	8000920500200	Stengel	86 g
Magnum Classic's Mix Mini assortiert (Classic, Almond, White)	m		Stengel	86 g
Magnum Double Caramel	m		Stengel	86 g
Magnum Double Gold Caramel Billionaire	m		Becher	440 ml
Magnum Double Gold Caramel Billionaire	m		Stengel	86 g
Magnum Double Raspberry	m		Stengel	86 g
Magnum Double Salted Caramel	m		Becher	440 ml
Magnum Mini Almond	m		Stengel	55 ml
Magnum Mini Almond Remix	m		Stengel	55 ml
Magnum Mini Classic	m		Stengel	55 ml
Magnum Mini Double Caramel	m		Stengel	55 ml
Magnum Mini Double Gold Caramel Billionaire	m	8711327483729	Stengel	55 ml
Magnum Mini Intense Dark	m		Stengel	55 ml
Magnum Mini White Chocolate & Cookies	m		Stengel	55 ml
Magnum Vegan Almond	m		Stengel	86 g
Magnum White	m		Becher	440 ml
Magnum White	m	8000920500217	Stengel	86 g
Solero Exotic	m	8712100889288	Stengel	90 ml
Twister Peek-a--Blue			Stengel	70 ml

Mars

KLBD London

Bounty	m		Einzel- und Mehrfachpackung	
Mars	m		Einzel- und Mehrfachpackung	
Milky Way	m		Einzel- und Mehrfachpackung	
Snickers	m	5000159344074	Einzel- und Mehrfachpackung	
Twix	m		Einzel- und Mehrfachpackung	

Kof-K-D

Ben & Jerry's alle mit Kof-K-Hechscher

OU-D

Häagen-Dazs, alle mit OU-D Hechscher

alle Arten ausser "Cream and Crisp" sind von der OU als kosher bezeichnet.

Glacé "i gelati"

Kioske

Midor

IGFKL D

«I Gelati» Exotic Einzellutscher	m	7616500932258	Einzellutscher	90 ml (68 g)
«I Gelati» Rainbow Tropical vegan	m	7616500929685	Einzellutscher	70 ml (72 g)

Kioske, Div.

Red Melon	m	7617400096422	Lutscher	70 ml
Turny II	m		Lutscher	77 ml

Glacé Migros

Migros

"M-Budget" Strawberry&Vanilla Mix	m	7613312435212 1603.541	Schachtel	47 ml
"Crème d'or" Honey Almond	m	7613312438671 1603.705	Schachtel	500 ml
"Sélection" Mango	m	7613312443316 1609.174	Dose	120 ml
"Sélection" Pure Caramel & Sel des alpes	m	7613312266151 1603.844	Dose	450 ml
"Sélection" PURE Chocolate Santo Domingo	m	7617400049756 1603.808	Dose	450 g
"Sélection" PURE Coffee Blue Mountain	m	7617400049749 1603.807	Dose	450 g
"Sélection" Pure Fior di latte	m	7613312426715 1603.846	Dose	450 ml
"Sélection" Pure Nocciola Piemonte	m	7613312149515 1603.842	Dose	450 ml
"Sélection" Pure Pistachio Sicilia	m	7613312149539 1603.843	Dose	450 ml
"Sélection" PURE Vanilla Bourbon Comores	m	7617400049763 1603.809	Dose	450 g
Bio Chocolat	m	7613312396735 1603.818	Becher	450 ml (225 g)
Bio Vanille Bourbon	m	7613312394793 1603.816	Dose	1000 ml (600 g)
Bio Vanille Bourbon	m	7613312396711 1603.817	Becher	450 ml (225 g)
Crème d'or Crema Catalana	m	7617400050127 1603.434	Dose 750 ml	77 ml
Crème d'or Almond Salted Caramel	m	7613312402351 1609.167	Dose	170 ml (95 g)
Crème d'Or Les trois Noix	m	7613312211021 1603.601	Dose	1000 ml
Exotic Einzellutscher	m	7613312402757 1603.538	Einzellutsch er	90 ml (68 g)
Exotic Schachtel	m	7613312402573 1603.637	Schachtel	360 ml (272 g)

Migros

Crème d'Or Chocolat Bio	m	7617400041606 1603.302	Becher	95 g
Crème d'Or Vanille Bio	m	1603.301	Becher	95 g
Crème d'Or Almond Salted Caramel	m	761312362082 1603.693	Dose	500 ml (280 g)
Rainbow Tropical vegan	m	7613312361818 1605.662	Schachtel Æ 6 Stk.	420 ml (432 g)
Rainbow Tropical vegan	m	7613312361832 1605.663	Einzellutsch er	

Glacés / Sorbets (Wassereis) Diverse

Kioske, Div.

Midor AG

IGfKL P

I Gelati „Red Melon“	7617400048353	Einzellutscher	70ml
Glacés / Sorbets (Wassereis) Migros			
Midor AG			
I Gelati „Turny“ Melon - Cherry- Lemon vegan	0	Einzellutscher	67ml (65g)
<i>Achtung: Es gibt in der Uebergangphase auch einen milchhaltigen Turny</i>			
Migros			
„Sélection“ Zitrone&Limette bio	0 1603.062	Dose	120 ml (88 g)
„V-Love“ Coco & Chocolate	7613312390269 1605.739	Schachtel	456 ml (342 g)
„V-Love“ Coco & Chocolate	0 1605.740	Einzel-Lutscher zu	76 ml (57 g)
„V-Love“ Coco Pralines	7613312390382 1604.082	Dose	180 ml (132 g)
Midor AG			
"Le Sorbet" Citron	7613312206560 1605.552	Dose	1000 ml
"Le Sorbet" Prunes	7613312206584 1605.551	Dose	1000 ml
"M-Classic " Slurpy Wasserglacé	7613312278369 1605.722	Kartonschachtel	50ml
"Sélection" Blutorangensorbet	7613312325797 1603.813	Dose	450 ml (360 g)
"You" Fruit ice Himbeer	7613312272497 1605.709	Einzellutscher	48 ml
"You" Fruit ice Himbeer	7613312272473 1605.708	Schachtel	48 ml
"You" Fruit ice Mango	7613312272534 1605.712	Einzellutscher	48 ml
"You" Fruit ice Mango	7613312272510 1605.711	Schachtel	48 ml
“Sélection” Sorbet Himbeer	7613312067505 1603.061	Dose	120 ml
“Sélection” Sorbet Himbeer	7613312110829 1603.812	Becher	360 g
“Sélection” Sorbet Mango	7613312110805 1603.811	Becher	400 g
„Sélection“ Zitrone&Limette bio	0 1603.815	Dose	450 ml (329 g)
„Thunderstorm“ Melon - Cherry- Lemon vegan	0 1605.661	Einzellutscher	67ml (65g)
„Thunderstorm“ Melon - Cherry- Lemon vegan	0 1605.660	Schachtel à 8 Stück	je 67ml (65g)
„V-Love“ Vanilla „aha“	0 1603.543	Schachtel	(12x57ml) 684
<i>Achtung: Nicht mit dem relativ ähnlichen milchhaltigen Glacé (Seehund) Vanille verwechseln!</i>			
„V-Love“ Vanilla „aha“	0 1603.544	Einzel-Lutscher zu	57 ml (40g)
<i>Achtung: Nicht mit dem relativ ähnlichen milchhaltigen Glacé (Seehund) Vanille verwechseln!</i>			
„Watermelon“ vegan	0 1605.505	Einzellutscher	70ml

„Watermelon“ vegan	0	Schachtel à	je 70ml
	1605.504	8 Stück	(65g)
Ice Tea Zitrone	7617400050259	Kartonscha	48 ml
	1605.676	chtel	
Ice Tea Zitrone	0	Einzellutsch	48 ml
	1605.677	er	

Hafervollkornflocken “aha” glutenfrei

Delica

Hafervollkornflocken fein “aha” glutenfrei	7613312418277	Beutel	400 g
	1042.729		

Heidi- Drink

Migros

IGFKL D

Erdbeere	m 2045.556	PE-Flasche	330ml
Schokolade	m 7613404556054	PE-Flasche	330ml
	2045.558		

Hirsotto glutenfrei

maxi, Diverse

Zwicky

IGfKL P

“Zwicky” Hirsotto Hirsegericht mit Gemüse	7610027029590	Beutel	180 g
“Zwicky” Hirsotto Hirsegericht mit Pilzen	7610027031128	Beutel	180 g
“Zwicky” Hirsotto Hirsegericht mit Tomaten	7610027029613	Beutel	180 g

Honig

Jeder reine Blüten-Honig ist erlaubt. Honig und Tafelmelasse von Morga und Konservenfabrik Bischofszell Migros sind kontrolliert.

Waldhonig ist NICHT erlaubt.

Migros

Migros

Honig	0	Diverse	180 g
-------	---	---------	-------

Sämtliche Honigsorten (auch Tafelmelasse) der Konservenfabrik Bischofszell Migros sind erlaubt.

Joghurt

Coop

Emmi

IGFKL D

"naturaplan" Bio Jogurt Mokka	m 7627534827526	Becher	2 x 180 g
"naturaplan" Bio Jogurt Nature	m 7627534824341	Eimer	1 Kg
"naturaplan" Bio Jogurt Nature	m 7627534105174	Becher	2 x 180 g
"naturaplan" Bio Jogurt Nature	m 7624841917735	Becher	500 g
"naturaplan" Bio Jogurt Nature à la grecque	m 7624841969130	Becher	2 x 150 g
"naturaplan" Bio Jogurt Nature Bifidus	m 7627534068226	Becher	500 g
"naturaplan" Bio Jogurt Nature Bifidus	m 7627534113735	Becher	500 g
			(4x125 g)
"naturaplan" Bio Jogurt Nature Bifidus 1.5% Fett	m 7624841917759	Becher	500 g
"naturaplan" Bio Jogurt Vanille	m 7627534084110	Becher	2 x 180 g
"Qualité&Prix" Jogurt - Aprikose (2), Erdbeere (2)	m 7610800093930	Becher	720 g (je
			2x180 g)
"Qualité&Prix" Jogurt Chocolat, stichfest	m 7613331127501	Becher	2 x 180 g
"Qualité&Prix" Jogurt Erdbeere	m 7610807063554	Becher	2 x 180 g
"Qualité&Prix" Jogurt Haselnuss	m 7610807063561	Becher	2 x 180 g

"Qualité&Prix" Jogurt Mokka, stichfest	m	7627534721275	Becher	2 x 180 g
"Qualité&Prix" Jogurt Mokka, stichfest	m	7627534721299	Becher	720 g (4x180 g)
"Qualité&Prix" Jogurt Nature	m	7613379614162	Eimer	1 Kg
"Qualité&Prix" Jogurt Nature teilentrahmt	m	7610818297542	Becher	500 g
"Qualité&Prix" Jogurt Nature, stichfest	m	7613413180110	Becher	2 x 180 g

Diverse

Danone

KLBD

Activia Dörrpflaumen	m		Becher	
Activia Erdbeeren	m		Becher	
Activia natural	m		Becher	

Toni

IGFKL D

Toni Cappucino	m		Glas	180 g
Toni Erdbeer/Himbeer "Pingu"	m		Glas	180 g
Toni Nature Stichfest	m		Glas	180 g

Migros

Elsa

Aprikose	m	2050.661	Becher	400 g
Bifidus Joghurt Classic	m	7616600711371 2052.036	Becher	150 g
Bifidus Joghurt Classic	m	7616600711395 2052.038	Becher	500 g
Bifidus Joghurt Erdbeer	m	7616600711357 2052.034	Becher	150 g
Bifidus Joghurt Heidelbeere	m	7613404065044 2052.027	Becher	150 g
Bifidus Joghurt Mango	m	7616600711364 2052.035	Becher	150 g
Bifidus Joghurt Mokka	m	7613404065105 2052.026	Becher	150 g
Bifidus Joghurt Vanille	m	7613404064986 2052.029	Becher	150 g
Erdbeere	m	2050.662	Becher	400 g
M-Budget Ananas Joghurt	m	2050.445	Becher	4x180 g
M-Budget Nature Joghurt	m	0 2050.080	Becher	500 g
M-Classic Marroni	m	2050.405	Becher	180 g
Mokka	m	2050.663	Becher	400 g
Yogos nature	m	7613269872290 2050.005	Becher	180 g

Migros

Blutorangen Joghurt M-Classic	m	2050.131	Becher	180 g
Erdbeer / Ananas / Heidelbeer Joghurt M-Classic	m	2050.099	Becher	6 x 180 g
Erdbeer / Vanille Joghurt M-Classic	m	2050.460	Becher	4 x 125 g
Erdbeer Joghurt M-Classic	m	2050.090	Becher	6 x 180 g
Erdbeer Joghurt M-Classic	m	7613269488583 2050.396	Becher	8 x 180 g
Haselnuss/ Birchermüesli/ Kokosnuss Joghurt M-Classic	m	2050.098	Becher	6 x 180 g
Heidelbeer / Haselnuss Joghurt M-Classic	m	2050.461	Becher	4 x 125 g

Reformhaus

Shomre Hadas Antwerp

Alpro Heidelbeer

5411188137993 Becher

Joghurt "Excellence"

Migros

Migros

IGFKL D

Cappuccino

m 7613269947677 Becher 150 g
2050.197

Kirsche

m 7613269878186 Becher 150 g
2050.190

Joghurt "Heidi"

Aprikose

m 2050.121 Becher 180 g

Beeren

m 2050.126 Becher 180 g

Haselnuss

m 2050.124 Becher 180 g

Heidelbeere

m 2050.125 Becher 180 g

Himbeere

m 2050.122 Becher 180 g

Milchkaffee

m 2050.123 Becher 180 g

Joghurt "Tropic"

Mango

m 2050.480 Becher 150 g

Papaya

m 2050.483 Becher 150 g

Joghurt "Yogos"

"Yogos" mit Honig

m 22136671 Becher 180 g
2050.029

"Yogos" mit Honig

m 2050.408 Becher 4x180 g

"Yogos" mit Mandeln

m 2050.024 Becher 180 g

"Yogos" nature

m 22135926 Becher 180 g
2050.005

"Yogos" nature

m 2050.410 Becher 4x180 g

"Yogos" nature

m 0 Becher 500 g
2050.030

Joghurt Denner

Denner

Elsa

Joghurt nature stichfest

m Becher 500 g

Yogourt Aprikosen

m Becher 200 g

Yogourt Banane

m 7610029209143 Becher 200 g

Yogourt Blutorange

m Becher 200 g

Yogourt Erdbeer

m Becher 200 g

Yogourt Haselnuss

m Becher 200 g

Yogourt Heidelbeeren

m Becher 200 g

Yogourt Himbeeren

m Becher 200 g

Yogourt Marroni

m Becher 200 g

Yogourt Mokka stichfest

m 7610029117547 Becher 200 g

Yogourt Nature stichfest

m Becher 200 g

Yogourt Schokolade stichfest

m Becher 200 g

Yogourt Waldbeeren

m Becher 200 g

Joghurt- Drink Léger

Migros

Migros

Aprikose	m 2045.223	PE-Flasche	500 ml
Banane	m 2045.225	PE-Flasche	500 ml
Himbeer	m 2045.224	PE-Flasche	500 ml
Mokka	m 2045.226	PE-Flasche	500 ml

Joghurt Hirz

Diverse

Hirz			
Hirz Joghurt 0% Birchermüesli	m 7610100524387	Becher	180 g
Hirz Joghurt 0% Birchermüesli	m 7613196007673	Becher	4x180 g
Hirz Joghurt 0% Brombeer Vanille	m 7613196005068	Becher	180 g
Hirz Joghurt 0% Erdbeere Rhabarber	m 7613196015258	Becher	180 g
Hirz Joghurt 0% Erdbeere Rhabarber	m 7613196015296	Becher	4x180 g
Hirz Joghurt 0% Erdbeeren	m 7610100727016	Becher	180 g
Hirz Joghurt 0% Erdbeeren	m 7613196012820	Becher	4x180 g
Hirz Joghurt 0% Exotic	m 7610100727078	Becher	180 g
Hirz Joghurt 0% Kakao	m 7613196014749	Becher	180 g
Hirz Joghurt 0% Limette	m 7613196015579	Becher	180 g
Hirz Joghurt 0% Mango-Passionsfrucht	m 7613196005754	Becher	180 g
Hirz Joghurt 0% Mango-Passionsfrucht	m 7613196007697	Becher	4x180 g
Hirz Joghurt 0% Mocca	m 7613196014169	Becher	4x180 g
Hirz Joghurt 0% Mocca	m 7610100727030	Becher	180 g
Hirz Joghurt 0% Nature	m 7610100527289	Becher	180 g
Hirz Joghurt 0% Pfirsich-Maracuja	m 7613196009783	Becher	180 g
Hirz Joghurt 0% Stracciatella	m 7613196016484	Becher	180 g
Hirz Joghurt 0% Waldbeeren	m 7610100727054	Becher	180 g
Hirz Joghurt 0% Waldbeeren	m 7613196002142	Becher	4x180 g
Hirz Joghurt assortiert	m 7613196009646	Becher	6 Becher
Hirz Joghurt Banane Himbeere ohne Zuckerzusatz	m 7613196016415	Becher	150 g
Hirz Joghurt Birchermüesli Beeren	m 7610100519383	Becher	190 g
Hirz Joghurt Birchermüesli Classic	m 7610100519611	Becher	190 g
Hirz Joghurt Birchermüesli Classic	m 7613031247028	Becher	3x190 g
Hirz Joghurt Caramel & Caramel Splitter	m 7613196006584	Becher	180 g
Hirz Joghurt Chocolat & Choco Splitter	m 7613196006546	Becher	180 g
Hirz Joghurt Chocolat & Choco Splitter	m 7613196007109	Becher	4x180 g
Hirz Joghurt Himbeer Vanille	m 7613031215836	Becher	4x 180 g
Hirz Joghurt Himbeere Erdbeere	m 7613196015234	Becher	180 g
Hirz Joghurt Himbeere Erdbeere	m 7613196015777	Becher	4x180 g
Hirz Joghurt Kirsche ohne Zuckerzusatz	m 7613196017375	Becher	150 g
Hirz Joghurt Limette	m 7613196014701	Becher	4x 180 g
Hirz Joghurt Mandarine	m 7613196011069	Becher	180 g
Hirz Joghurt Mandarine	m 7613196014930	Becher	4x180 g
Hirz Joghurt mit Aprikosen Walliser Ernte	m 7610100725043	Becher	180 g
Hirz Joghurt mit Aprikosen Walliser Ernte	m 7613196009073	Becher	4x180 g
Hirz Joghurt mit Chriesi Zuger Ernte	m 7610100725074	Becher	180 g
Hirz Joghurt mit Chriesi Zuger Ernte	m 7613196009059	Becher	4x180 g
Hirz Joghurt mit Rhabarber Luzerner Ernte	m 7613196004504	Becher	180 g
Hirz Joghurt mit Zwetschge - Zimt Basler Ernte	m 7613196017399	Becher	180 g
Hirz Joghurt mit Zwetschge - Zimt Basler Ernte	m 7613196011113	Becher	4x180 g
Hirz Joghurt Mocca & Mocca Splitter	m 7613196006560	Becher	180 g
Hirz Joghurt Mocca & Mocca Splitter	m 7613196007123	Becher	4x180 g

Hirz Joghurt Pfirsich Mango ohne Zuckerzusatz	m	7613196016439	Becher	150 g
Hirz Joghurt Stracciatella	m	7613196001992	Becher	4x180 g
Hirz Joghurt Stracciatella	m	7613196001763	Becher	180 g
Hirz Joghurt Waldbeeren	m	7613031217410	Becher	4x180 g
Joghurt Birchermüesli	m		Becher	180 g
Joghurt Cocos Choco	m	7610100725029	Becher	180 g
Joghurt Erdbeer	m		Becher	180 g
Joghurt Haselnuss	m		Becher	180 g
Joghurt Heidelbeer Vanille	m		Becher	180 g
Joghurt Himbeer Vanille	m		Becher	180 g
Joghurt Limetten	m		Becher	180 g
Joghurt Moccaf�e Stichfest	m		Becher	180 g
Joghurt P�che Melba	m	7610100725098	Becher	180 g
Joghurt Waldbeeren	m	7610100725197	Becher	180 g
LC 1 Apfel / Birne	m		Becher	450 g
LC 1 Aprikosen	m		Becher	150 g
LC 1 Birchermüesli	m		Becher	150 g
LC 1 Birchermüesli	m		Becher	450 g
LC 1 Caramel	m		Becher	150 g
LC 1 Chocolat	m		Becher	150 g
LC 1 Cocos	m		Becher	150 g
LC 1 Erbeeren	m		Becher	450 g
LC 1 Erdbeeren	m		Becher	150 g
LC 1 Heidelbeeren	m		Becher	150 g
LC 1 light Aprikosen	m		Becher	150 g
LC 1 light Erdbeer	m		Becher	150 g
LC 1 light Mocca	m		Becher	150 g
LC 1 light Nature	m		Becher	150 g
LC 1 light Vanille	m		Becher	150 g
LC 1 Mocca	m		Becher	150 g
LC 1 Nature	m		Becher	150 g
LC 1 Nature	m		Becher	450 g
LC 1 Rhabarber	m		Becher	150 g
LC 1 Vanille	m		Becher	150 g
LC 1 Vanille	m		Becher	450 g
LC 1 Waldbeeren	m		Becher	450 g
LC 1 Zwetschggen	m		Becher	150 g

Joghurt Lactaform

Migros

Elsa				
D�rrzwetschgge	m	2050.487	Becher	4x125 g
Erdbeere	m	2050.488	Becher	4x125 g
Nature	m	2050.485	Becher	4x125 g

Joghurt L ger

Migros

L�ger Joghurt Apfel/ Caramel	m	2050.324	Becher	180g
L�ger Joghurt Erdbeer	m	7613269779582	Becher	180 g
		2050.315		
L�ger Joghurt Heidelbeer	m	2050.317	Becher	180 g

Léger Joghurt Himbeer	m 2050.466	Becher	4 x 125g
Léger Joghurt Himbeer / Mango/ Pfirsich	m 2050.450	Becher	6 x 180g
Léger Joghurt Kiwi/ Pina Colada/ Erdbeer	m 2050.451	Becher	6 x 180g
Léger Joghurt Mokka stichfest	m 7613269779735 2050.321	Becher	180 g
Léger Joghurt Mokka stichfest	m 2050.452	Becher	6 x 180g
Léger Joghurt Nature stichfest	m 7613269779476 2050.011	Becher	180 g

kann auch Code 22138705 haben

Léger Joghurt Orangen/ Zitrone	m 2050.322	Becher	180g
Léger Joghurt Pfirsich	m 2050.314	Becher	180g

Joghurt Migros „You“ 100 Cal

Mokka	m 7613404055977 2050.306	Becher	150 g
Pfirsich-Granatapfel	m 7613269818038 2050.334	Becher	150 g
Tropical	m 7613404169025 2050.372	Becher	150 g
Vanille	m 7613269928379 2050.323	Becher	150 g

Joghurt Migros „You“ Joghurt To Go

Erdbeere	m 7613269833970 2050.339	Beutel	100 g
Erdbeere	m 7613269833970 2050.369	Beutel	3 x100 g

Joghurt Migros Bio

Elsa			
Banane	m 7613269466949 2050.218	Becher	180g
Birchermüesli	m 7616600706315 2050.505	Becher	500 g
Erdbeer	m 7610200379351 2050.237	Becher	180g
Haselnuss	m 7610200379368 2050.238	Becher	180g
Himbeere	m 7616600706285 2050.502	Becher	500 g
Kirschen	m 7616600703468 2050.242	Becher	180 g
Mokka stichfest	m 7616600711319 2050.220	Becher	180g
Schokolade stichfest	m 7616600711302 2050.219	Becher	180g
Stracciatella	m 7613269605331 2050.217	Becher	180g
Vanille	m 7613269604877 2050.216	Becher	180g
Zitrone	m 7616600708906 2050.246	Becher	180 g
Zwetschge	m 7610200379382 2050.240	Becher	180g

Migros

Nature	m 0	Becher	180g
	2050.014		
Nature	m 0	Becher	500 g
	2050.501		
<i>auch 7613269779629</i>			
Zitrone Ingwer	m 7613404131558	Becher	150g
	2050.209		

Joghurt Migros Bio nach griechischer Art

Himbeere	m 7613269908289	Becher	150 g
	2050.248		
Mandel-Honig	m 7613269908692	Becher	150 g
	2050.249		
Mango	m 7613404121528	Becher	150 g
	2050.250		

Joghurt Migros M-Classic

Ananas	m 22016072	Becher	180 g
	2050.101		
Ananas	m 7613404162712	Becher	200 g
	2050.780		
Apfel - Mango	m 7613404162651	Becher	200 g
	2050.782		
Bananen	m 22016096	Becher	180 g
	2050.103		
Belle Hélène	m 7613404162569	Becher	200 g
	2050.788		
Birchermüesli	m 7613404162637	Becher	200 g
	2050.779		
Erdbeere	m 0	Becher	200 g
	2050.775		
Erdbeeren	m 22016133	Becher	180 g
	2050.109		
Haselnuss	m 0	Becher	200 g
	2050.778		
Heidelbeere	m 7613404162316	Becher	200 g
	2050.776		
Heidelbeeren	m 22016119	Becher	180 g
	2050.107		
Himbeere	m 7613404162453	Becher	200 g
	2050.777		
Himbeeren	m 22016126	Becher	180 g
	2050.108		
Kokos / Schokolade	m 7613404162392	Becher	200 g
	2050.783		
Kokosnuss	m 7613404162354	Becher	200 g
	2050.786		
Mandarinen	m 22016140	Becher	180 g
	2050.110		
Mokka / Schokolade	m 0	Becher	200 g
	2050.784		
Waldbeeren	m 7613404174166	Becher	1 kg
	2050.800		
Zitrone	m 7613404162675	Becher	200 g
	2050.781		

Joghurt Migros Nestlé LC 1

Nestlé

LC 1 Blutorange Ingwer	m	7613196016729 2050.830	Becher	150 g
LC 1 Blutorange Ingwer	m	7613196016743 2050.836	Becher	4x150 g
LC 1 Mocca	m	7613196016767 2050.835	Becher	150 g
LC 1 Mocca	m	7613196016781 2050.839	Becher	4x150 g
LC 1 Vanille	m	7613196016682 2050.832	Becher	150 g
LC 1 Vanille	m	7613196016705 2050.837	Becher	4x150 g
LC1 Nature leicht gezuckert	m	7613196016804 2050.831	Becher	150 g
LC1 Nature ungezuckert	m	7613196016644 2050.833	Becher	150 g
LC1 Nature ungezuckert	m	7613196016668 2050.838	Becher	4x150 g

Joghurt mit Rahm "Excellence"

Migros

Caramel	m	22140623 2050.193	Becher	150 g
Himbeer	m	2050.192	Becher	150 g
Nature	m	7616600710169 2050.185	Becher	150 g
Truffes	m	22140128 2050.195	Becher	150 g
Vanille	m	22140135 2050.196	Becher	150 g
Walderdbeere	m	7610200369994 2050.189	Becher	150 g

Joghurt Nestlé LC 1

Diverse

Nestlé

LC 1 Aprikose	m	7613196004542	Becher	4x150 g
LC 1 Erdbeere	m	7613030462095	Becher	4x150 g
LC 1 Heidelbeere	m	7613196016309	Becher	4x150 g
LC 1 Mocca	m	7613030462095	Becher	4x150 g
LC 1 Vanille	m	7613030462187	Becher	4x150 g
LC1 Banane Erdbeere ohne Zuckerzusatz	m	7613196015449	Becher	150 g
LC1 Blutorange Ingwer	m	7613196001954	Becher	150 g
LC1 Blutorange Ingwer	m	7613196007260	Becher	4x150 g
LC1 Granatapfel-Cranberry&Aroniabereen	m	7613196015555	Becher	150 g
LC1 Nature 0%	m	7610100534126	Becher	150 g
LC1 Nature leicht gezuckert	m	7610100529399	Becher	150 g
LC1 Nature leicht gezuckert	m	7613030462156	Becher	4x150 g
LC1 Nature ungezuckert	m	7613196013179	Becher	150 g
LC1 Nature ungezuckert	m	7613196014664	Becher	450 g
LC1 Nature ungezuckert	m	7613196013513	Becher	4x150 g

LC1 Orange Gojibeere	m	7613196017429	Becher	150 g
LC1 Passionsfrucht	m	7613031276448	Becher	150 g
LC1 Passionsfrucht	m	7613196004856	Becher	4x150 g
LC1 Pfirsich Vanille ohne Zuckerzusatz	m	7613196017177	Becher	150 g
LC1 Vanille	m	7613196016682	Becher	150 g
LC1 Zitrone	m	7613196016866	Becher	150 g

Joghurt Saison

Migros

Migros

Saison Joghurt Apfelstrudel	m	2050.262	Becher	180 g
Saison Joghurt Birne- Caramel	m	2050.266	Becher	180 g
Saison- Joghurt Holunderblüte	m	2050.280	Becher	180 g
Saison Joghurt Mirabellen	m	2050.267	Becher	180 g

Joghurt stichfest

Ahornsirup Joghurt stichfest M-Classic	m	2050.412	Becher	180 g
Caramel Joghurt stichfest M-Classic	m	2050.402	Becher	180 g
Joghurt stichfest Classic nature M-Classic	m	7613404162507 2050.770	Becher	180 g
Mokka Joghurt stichfest M-Classic	m	2050.401	Becher	180 g
Mokka Joghurt stichfest M-Classic	m	2050.464	Becher	4 x 125 g
Mokka Joghurt stichfest M-Classic	m	2050.399	Becher	6 x 180 g
Schokolade Joghurt stichfest M-Classic	m	2050.400	Becher	180 g
Schokolade Joghurt stichfest M-Classic	m	2050.465	Becher	4 x 125 g
Schokolade Joghurt stichfest M-Classic	m	2050.398	Becher	6 x 180 g
Vanille Joghurt stichfest M-Classic	m	7613404162439 2050.404	Becher	180 g
Vanille Joghurt stichfest M-Classic	m	2050.397	Becher	6 x 180 g

Joghurte Nestlé «Yaos»

Diverse

Nestlé

«Yaos» Honig	m	7613196005174	Becher	150 g
«Yaos» Honig	m	7613196005464	Becher	4x150 g
«Yaos» Nature 0% ungesüsst	m	7613196008496	Becher	150 g
«Yaos» Nature 0% ungesüsst	m	7613196013797	Becher	450 g
«Yaos» Nature 2% Fett ungesüsst	m	7613196015098	Becher	150 g
«Yaos» Nature gesüsst	m	7613196005150	Becher	150 g
«Yaos» Nature gesüsst	m	7613196005440	Becher	4x150 g
«Yaos» Nature ungesüsst	m	7613196008656	Becher	150 g
«Yaos» Nature ungesüsst	m	7613196013735	Becher	450 g
«Yaos» Nature ungesüsst	m	7613196008595	Becher	4x 150 g
«Yaos» Sensations Caramel	m	7613196017511	Becher	150 g
«Yaos» Sensations Stracciatella	m	7613196017535	Becher	150 g

Joghurtersatz laktose- und glutenfrei

Migros

V-Love Vegurt Hafer Nature	m	7613404321980 2035.083	Becher	150 g
V-Love Vegurt Hafer Vanille	m	7613404413838 2035.085	Becher	150 g

Auch mit Code 7613404321768

V-Love Vegurt Kichererbsen Aprikose	m 7613404377888	Becher	150 g
	2035.151		
<i>milchig, da auf Milchverarbeitenden Anlagen hergestellt</i>			
V-Love Vegurt Kichererbsen Erdbeere	m 7613404378243	Becher	150 g
	2035.153		
<i>milchig, da auf Milchverarbeitenden Anlagen hergestellt</i>			
V-Love Vegurt Kichererbsen Vanille	m 7613404378366	Becher	150 g
	2035.150		

Joghurtersatz Laktosefrei, Milchfrei

Migros

"AHA" Mandel Himbeere	m 7613404154151	Becher	150 g
	2035.071		
"AHA" Mandel Mokka	m 7613404154274	Becher	150 g
	2035.072		

Kaffee

Erlaubt sind alle Marken, die als reiner Kaffee bezeichnet sind.

Diverse

Levinger

Franck Aroma Dose

Incarom Nescoré Dose

Nescafé, alle Sorten

mit und ohne Koffein

Nescore

Glas

mit und ohne Koffein

Migros

Café Royal Kapseln Box

Delizio Kaffeekapseln Box

Nespresso Shop

Nespresso Kapseln 7640159924791

Rabbiner der Einheitsgemeinden

Kaffee

Erlaubt sind alle Marken, die als reiner Kaffee bezeichnet sind.

Kaffee (Kapseln - Nespresso kompatibel)

Migros

Delica

IGfKL P

Café Royal Caffee Lungo	7617014165361	Schachtel	109 g
	1071.905	16 Kaps.	
Café Royal Caramel	7617014177661	Schachtel	102 g
	1071.918	16 Kaps.	
Café Royal Caramel	7617014161431	Schachtel	50 g
	1071.781	10 Kaps.	
Café Royal Doppio Espresso	7617014165637	Schachtel	58 g
	1071.180	10 Kaps.	
Café Royal Espresso	7617014165132	Schachtel	171 g
	1071.779	33 Kaps.	
Café Royal Espresso	7617014150886	Schachtel	52 g
	1071.791	10 Kaps.	
Café Royal Espresso	7617014165323	Schachtel	96 g
	1071.903	16 Kaps.	
Café Royal Espresso bio	7617014167747	Schachtel	50 g
	1071.182	10 Kaps.	

Café Royal Espresso Decaffeinato	7617014185475 1071.211	Schachtel 33 Kaps.	165 g
Café Royal Espresso Forte	7617014165347 1071.904	Schachtel 16 Kaps.	109 g
Café Royal Espresso Forte	7617014173168 1071.207	Schachtel 33 Kaps.	171 g
Café Royal Espresso Forte	7617014161301 1071.792	Schachtel 10 Kaps.	52 g
Café Royal India	7617014162032 1071.783	Schachtel 10 Kaps.	50 g
Café Royal Lungo	7617014165156 1071.778	Schachtel 33 Kaps.	174 g
Café Royal Lungo	7617014150862 1071.793	Schachtel 10 Kaps.	53 g
Café Royal Lungo Decaffeinato	7617014180135 1071.475	Schachtel 10 Kaps.	53 g
Café Royal Lungo Forte	7617014187431 1071.920	Schachtel 16 Kaps.	104 g
Café Royal Lungo Forte	7617014161516 1071.787	Schachtel 10 Kaps.	53 g
Café Royal Ristretto	7617014185451 1071.928	Schachtel 33 Kaps.	174 g
Café Royal Ristretto	7617014150848 1071.790	Schachtel 10 Kaps.	53 g
Café Royal Ristretto	7617014150848 1071.790	Schachtel 10 Kaps.	53 g
Café Royal Ristretto Intenso	7617014173250 1071.208	Schachtel 10 Kaps.	53 g

Kaffee (Kapseln)

Kaffeekapseln Delizio Bio & Fairtrade	7617014175148 1071.229	Schachtel 12 Kaps.	72 g
Kaffeekapseln Delizio Espresso Alba	7617014175001 1071.223	Schachtel 12 Kaps.	72 g
Kaffeekapseln Delizio Espresso Classico	7617014129905 1071.822	Schachtel 48 Kaps.	288 g
Kaffeekapseln Delizio Espresso Classico	7617014175032 1071.214	Schachtel 12 Kaps.	72 g
Kaffeekapseln Delizio Espresso Intenso	7617014175056 1071.226	Schachtel 12 Kaps.	72 g
Kaffeekapseln Delizio Espresso Italiana	7617014175520 1071.198	Schachtel 12 Kaps.	72 g
Kaffeekapseln Delizio Lungo Crema	7617014129882 1071.821	Schachtel 48 Kaps.	288 g
Kaffeekapseln Delizio Lungo Crema	7617014174912 1071.216	Schachtel 12 Kaps.	72 g
Kaffeekapseln Delizio Lungo Decaffeinato	7617014142591 1071.847	Schachtel 48 Kaps.	288 g
Kaffeekapseln Delizio Lungo Decaffeinato	7617014174967 1071.217	Schachtel 12 Kaps.	72 g
Kaffeekapseln Delizio Lungo Fortissimo	7617014148623 1071.798	Schachtel 48 Kaps.	288 g
Kaffeekapseln Delizio Lungo Fortissimo	7617014174943 1071.218	Schachtel 12 Kaps.	72 g

Kaffeekapseln Delizio Lungo Italiana	7617014175513 1071.199	Schachtel 12 Kaps.	72 g
Kaffeekapseln Delizio Lungo Leggero	7617014148630 1071.799	Schachtel 48 Kaps.	288 g
Kaffeekapseln Delizio Lungo Leggero	7617014174905 1071.219	Schachtel 12 Kaps.	72 g
Kaffeekapseln Delizio M-Budget	7613312182277 1071.927	Beutel 50 Kaps.	280 g
Kaffeekapseln Delizio Ristretto Forte	7617014186052 1071.919	Schachtel 48 Kaps.	288 g
Kaffeekapseln Delizio Ristretto Forte	7617014175070 1071.215	Schachtel 12 Kaps.	72 g
Kaffeekapseln Delizio Ristretto Italiana	7617014175551 1071.200	Schachtel 12 Kaps.	72 g

Kaffee-Ersatz

Diverse

Bioforce - A. Vogel

Levinger

Bambu (Instant)

Bambu Filter

Schachtel

Biorex

Cama

Lima

Yanno-Instant

Morga

Pionier

Phag

Neuroca

Thomi-Frank

Chicore

Reformhaus

Fini und Bio Fini

Kandierte Früchte etc.

Coop, Diverse

Vanini

IGfKL P

Citronat "Vanini"

Plastikschal
e 100 g

Orangeat "Vanini"

Plastikschal
e 100 g

Migros

Buderim Ginger, Australien

Chop Stick Ingwer kandiert mild

7617027975698
1585.155 125 g

Citronat, gehackt "Patissier"

76102103
1027.029 Plastikschal
e 100 g

Orangeat, gehackt "Patissier"

1027.028 Plastikschal
e 100 g

Käseersatz

Vegane Produkte mit Eigenschaften von Käse

Coop / Diverse

new roots

Rab. M. Baumel

Black Pepper (Frischkäse)	270	115 g
Garlic & Fine Herbs (Streichkäse, Cream Cheese)	230	140 g
Greek Style (Frischkäse)	130	115 g
Horseradish (Streichkäse, Cream Cheese)	250	140 g
Käsemischung vegan - Gastro - 1 (Schmelzkäse)	457	1000 g
La Cotta - Nature - Gastro - 1 (Ricotta)	167	1000 g
La Cotta - Nature (Ricotta)	160	120 g
La Cotta - Olive Oil, Thyme & Lavender (Ricotta)	170	130 g
La Mozza Vegan - gerieben – 1 kg (Schmelzkäse)	517	1000 g
La Raclette Vegan - Black Pepper	480	200 g
La Raclette Vegan - Nature	470	200 g
Soft White (Weichkäse)	220	120 g
SPREAD Nature - Gastro - 1 (Streichkäse, Cream Cheese)	437	1000 g
Tomato & Basil (Streichkäse, Cream Cheese)	400	140 g

Kaugummi

Coop, Kiosk, Migros

Wrigley

BDP, LBD

Airwaves Kaugummi 0

Alle Aromen: Black Menthol, Cool Cassis, Chloro Menthol, Menthol Eucalyptus, Melon, Menthol Eucalyptus Mentholfrische Federation

Hubba Bubba 4009900406918

Alle Aromen

Orbit Kaugummi

Alle Aromen, nur bei Produktionsort Biesheim (F), Plymouth (UK) oder Poznan (PL) unter Aufsicht von KF (Federation of Synagogues); "hergestellt in PL für Mars Schweiz" kommt aus Poznan

Orbit Pro Kaugummi

Alle Aromen, nur bei Produktionsort Biesheim (F), Plymouth (UK) oder Poznan (PL) unter Aufsicht von KF (Federation of Synagogues); "hergestellt in PL für Mars Schweiz" kommt aus Poznan

Wrigley's 5 Gum Electro (Spearmint)

Wrigley's 5 Gum Pulse (Tropicana)

BDP, LBD

Wrigley's Spearmint

Kleie

Diverse

Rabbiner der Einheitsgemeinden

Getrocknete Kleie (alle Marken)

Knäckebrot

Pat Palter

Coop

K-Finnland

FinnCrisp, Roggenvollkornknäckebrot Schachtel 200 g

Achtung! Koscher nur mit dem K-Finnland-Logo

KLBD

Roggenknäckebrot Finn Crisp Schachtel 200 g

Diverse

Roland

IGfKL P

Roland Delicatesse Roggen 7610058000704 Schachtel 200 g

Roland Exquis Sesam 7610058001107 Schachtel 200 g

Roland Extra 7610058208896 Schachtel 200 g

Roland Gourmet glutenfrei	7610058212015	Schachtel	230 g
Diverse/Migros			
BDP			
Wasa fibres	7300400481588	Papierwickel	230 g
Wasa Original	7300400118118 1103.205	Papierbeutel	205 g
Migros			
Roland			
IGfKL P			
“Blévita Crisp” Bio	7617027056243 1103.232	Schachtel	200 g
“Blévita Crisp” Delikatess	7613312133965 1103.230	Schachtel	200 g
“Blévita Crisp” Vollkorn	7613312133989 1103.231	Schachtel	200 g
Trans Gourmet			
Roland Delicatesse Roggen	7610058000704	Schachtel	100 x 2-er
Knäckebrot (glutenfrei-kein Pas Palter)			
<i>Nur die mit dem Kaschrus Symbol - O mit einem K drin!</i>			
Reform, Drog. , Apot.			
Euro-Nat			
“Le Pain des fleurs” Buchweizen		Schachtel	150g
“Le Pain des fleurs” Buchweizen		Schachtel	300g
“Le Pain des fleurs” Buchweizen ohne Salz u. Zucker		Schachtel	150g
“Le Pain des fleurs” Kastanien		Schachtel	150g
“Le Pain des fleurs” Quinoa		Schachtel	150g
Kokosnussmilch und Kokosprodukte			
Reformhaus, Diverse			
Shomre Hadas Antwerp			
Alpro Coconut Choco Drink		Brik	
Alpro Coconut Cuisine		Brik	
Alpro coconut Drink with rice		Brik	
Alpro coconut For Professionals		Brik	
Provamel Organic Rice-Coconut Drink		Brik	
Kokosprodukte			
Diverse			
Renuka, Sri Lanka			
IGfKL P			
“Renuka” Coconut Milk		Dose	400 ml
Reform etc. , Online			
Dr. Goerg Deutschland			
Bio-Kokos Flakes Dr. Goerg	4260213390442	Beutel	300 g
<i>Grossgebinde auch erlaubt. (Auf Anfrage)</i>			
Bio-Kokos Raspel Dr. Goerg	4260213391319	Beutel	300 g
<i>Grossgebinde auch erlaubt. (Auf Anfrage)</i>			
Bio-Kokos-Mehl Dr. Goerg	4260213391135	Beutel	600 g
<i>Grossgebinde auch erlaubt. (Auf Anfrage)</i>			
Bio-Kokosmus Dr. Goerg	4260213391296	Eimer	10 kg
Bio-Kokosmus Dr. Goerg	4260213390268	Glas	1000 g
Bio-Kokosmus Dr. Goerg	4260213390077	Eimer	20 kg
Bio-Kokosmus Dr. Goerg	4260213390596	Glas	200 g

Bio-Kokosmus Dr. Goerg	4260213390602	Glas	26 g
Bio-Kokosmus Dr. Goerg	4260213391289	Eimer	3 kg
Bio-Kokosmus Dr. Goerg	4260213390060	Glas	500 g
Bio-Kokosöl Dr. Goerg	4260213391265	Eimer	10 l
Bio-Kokosöl Dr. Goerg	4260213390145	Glas	1000 ml
Bio-Kokosöl Dr. Goerg	4260213390039	Eimer	20 l
Bio-Kokosöl Dr. Goerg	4260213395706	Glas	20 ml
Bio-Kokosöl Dr. Goerg	4260213390572	Glas	200 ml
Bio-Kokosöl Dr. Goerg	4260213390817	Eimer	3 l
Bio-Kokosöl Dr. Goerg	4260213390022	Glas	500 ml

Kompott

Migros

Konservenfabrik Bischofszell

Aprikosenkompott "Bischofszell"	7613312019498	Glas	310 g
	1521.545		
Zwetschgenkompott "Bischofszell"	7613312019474	Glas	310 g
	1521.540		

Konfitüren

Quitten- und Hagebutten -Konfitüren/Gelees sind generell verboten

Konfitüren			0
------------	--	--	---

Konfitüren "räber"

Coop (grosse Filialen)

"räber"

Kirschen schwarz 70% Royale	7610409901223	Glas	215 g
Löhrpflaumen 70% Royale	7610409901247	Glas	215 g

Diverse

Aprikosen		Aluschale	25 g
Aprikosen		Aluschale	30 g
Aprikosen 70% Royale		Glas	28,3 g
Aprikosen 70% Royale	7610409900905	Glas	390 g
Brombeeren		Aluschale	25 g
Brombeeren		Aluschale	30 g
Brombeeren 70% Royale		Glas	28,3 g
Brombeeren-Gelée		Aluschale	25 g
Brombeeren-Gelée		Aluschale	30 g
Erdbeeren		Aluschale	25 g
Erdbeeren		Aluschale	30 g
Erdbeeren 70% Royale		Glas	28,3 g
Erdbeeren 70% Royale	7610409900912	Glas	390 g
Erdbeeren/Rhabarber		Aluschale	25 g
Erdbeeren/Rhabarber		Aluschale	30 g
Heidelbeeren		Aluschale	25 g
Heidelbeeren 70% Royale		Glas	28,3 g
Himbeeren		Aluschale	25 g
Himbeeren		Aluschale	30 g
Himbeeren 70% Royale		Glas	28,3 g
Himbeeren 70% Royale	7610409900943	Glas	390 g
Himbeeren-Gelée		Aluschale	25 g
Himbeeren-Gelée		Aluschale	30 g
Johannisbeeren		Aluschale	25 g
Johannisbeeren-Gelée		Aluschale	25 g
Johannisbeeren-Gelée		Aluschale	30 g

Kirschen rot		Aluschale	25 g
Kirschen rot		Aluschale	30 g
Kirschen schwarz		Aluschale	25 g
Kirschen schwarz		Aluschale	30 g
Kirschen schwarz 70% Royale		Glas	28,3 g
Kirschen schwarz 70% Royale	7610409900929	Glas	390 g
Löhrpflaumen 70% Royale	7610409900950	Glas	390 g
Orangen bitter		Aluschale	25 g
Orangen süß		Aluschale	25 g
Orangen süß 70% Royale		Glas	28,3 g
Zwetschgen		Aluschale	25 g
Zwetschgen		Aluschale	30 g
Engros			
Aprikosen		Eimer	12,5 kg
Aprikosen		Eimer	4 kg
Brombeeren		Eimer	12,5 kg
Brombeeren		Eimer	4 kg
Erdbeeren		Eimer	12,5 kg
Erdbeeren		Eimer	4 kg
Erdbeeren/Rhabarber		Eimer	12,5 kg
Erdbeeren/Rhabarber		Eimer	4 kg
Frühstücksgelée Himbeer		Eimer	12,5 kg
Frühstücksgelée Himbeer		Eimer	4 kg
Heidelbeeren		Eimer	12,5 kg
Heidelbeeren		Eimer	4 kg
Himbeeren		Eimer	12,5 kg
Himbeeren		Eimer	4 kg
Johannisbeeren		Eimer	12,5 kg
Johannisbeeren		Eimer	4 kg
Johannisbeeren-Gelée		Eimer	12,5 kg
Johannisbeeren-Gelée		Eimer	4 kg
Kirschen rot		Eimer	12,5 kg
Kirschen rot		Eimer	4 kg
Kirschen schwarz		Eimer	12,5 kg
Kirschen schwarz		Eimer	4 kg
Nektarinen		Eimer	12,5 kg
Nektarinen		Eimer	4 kg
Orangen bitter		Eimer	12,5 kg
Orangen bitter		Eimer	4 kg
Orangen süß		Eimer	12,5 kg
Orangen süß		Eimer	4 kg
Pfirsich		Eimer	12,5 kg
Pfirsich		Eimer	4 kg
Zwetschgen		Eimer	12,5 kg
Zwetschgen		Eimer	4 kg
Räber			
Apfel-Gelée		Aluschale	25 g
Neutralguss Soft Glasur Gel	7610409003217	Eimer	12,5 kg
Pfirsiche		Aluschale	25 g
Vierfrucht	7610409000636	Eimer	12,5 kg
Vierfrucht		Aluschale	25 g
Vierfrucht	7610409000940	Eimer	4 kg

Konfitüren "räber" Diät (geeignet f. Diabetiker)

Diverse

Aprikosen light		Aluschale	25 g
Brombeeren light		Aluschale	25 g
Erdbeeren light		Aluschale	25 g
Himbeeren light		Aluschale	25 g
Johannisbeerengelée light		Aluschale	25 g
Kirschen schwarz light		Aluschale	25 g
Orangen süss light		Aluschale	25 g
Zwetschgen light		Aluschale	25 g

Räber

Aprikosen 1:1 100% Frucht	7610409901803	Glas	210 g
Erdbeeren 1:1 100% Frucht	7610409901810	Glas	210 g
Himbeeren 1:1 100% Frucht	7610409901827	Glas	210 g
Kirschen schwarz 1:1 100% Frucht	7610409901834	Glas	210 g

Räber, Diverse

Aprikosen 1:1		Aluschale	25 g
Brombeeren-Gelée 1:1		Aluschale	25 g
Erdbeeren 1:1		Aluschale	25 g
Himbeeren 1:1		Aluschale	25 g
Johannisbeer-Gelée 1:1		Aluschale	25 g
Kirschen schwarz 1:1		Aluschale	25 g
Zwetschgen 1:1		Aluschale	25 g

Konfitüren Denner

Denner

Hero

Konfitüren Extra: Erdbeer, Aprikosen, Himbeer, Schwarze Kirschen	7610029157871	Stange	25 g
--	---------------	--------	------

Konservenfabrik Bischofszell

Aprikose	7610029027754	Glas	450 g
Erdbeere	7610029027952	Glas	450 g
Himbeere	7610029157895	Glas	450 g
Schwarze Kirsche	7610029028157	Glas	450 g

Konfitüren Fit&Well „Belle Journée“

Migros

BINA

Aprikosen	0 1510.203	Glas	325g
Erdbeeren	0 1510.204	Glas	325g
Heidelbeeren	0 1510.206	Glas	325g

Konfitüren M-Budget

Aprikosen	0 1510.032	Glas	450g
Aprikosen	0 1510.033	Glas	450g

Konservenfabrik Bischofszell

Himbeeren	7613312225912 1510.030	Glas	450 g
Schwarze Kirschen	7613312245002 1510.031	Glas	450 g

Konfitüren Migros "Extra Fit & Well"

Räber

„Belle Journée“ Himbeeren / Erdbeeren / Aprikosen (2x3 Sorten)	7613312407202 1510.053	Aludosen	6 x 27 g
--	---------------------------	----------	----------

Konfitüren Migros "Extra"

„Belle Journée“ Aprikosen/ Erdbeeren/ Schwarze Kirsche (2x3 Sorten)	7613312407226 1510.075	Aludosen	6x30g
---	---------------------------	----------	-------

Konfitüren Migros "Sélection"

Konservenfabrik Bischofszell

"Sélection" Pfirsich-Maracuja	7613312294765 1510.445	Glas	240 g
-------------------------------	---------------------------	------	-------

Konfitüren Migros "Sélection" (70% Frucht)

Räber

Aprikosen/ Himbeer/ Erdbeer/ Kirschen (4 Portionen assort.)	7613312300428 1510.648	Gläsli	4 x 27 g
--	---------------------------	--------	----------

Konfitüren Migros "Sélection" 70%

Konservenfabrik Bischofszell

"Sélection" 70% Gartenbeeren	7613312091746 1510.434	Glas	240 g
„Sélection“ 70% Aprikose	7613312061091 1510.437	Glas	240 g
„Sélection“ 70% Erdbeer-Rhabarber	7613312606111 4 1510.438	Glas	240 g

Konfitüren Migros "Pur Fruit"

Alle Konfitüren dieser Produktlinie enthalten verbotene Zusätze !

Konfitüren Migros "Pur Fruit"	7613312424339		
-------------------------------	---------------	--	--

Konfitüren Migros „Belle Journée“

Migros

BINA

Satin Mango - Orange - Maracuja	0 1510.069	Glas	230g
---------------------------------	---------------	------	------

Konfitüren Migros „Belle Journée“ Extra

Aprikosen	7613312375150 1510.050	Bina	450g
Aprikosen	0 1510.027	Glas	500g
Bitterorangen	0 1510.045	Glas	500g
Brombeeren	0 1510.038	Glas	500g
Erdbeeren	0 1510.040	Glas	500g
Erdbeeren - Rhabarber	0 1510.041	Glas	500g
Himbeeren	7613312375174 1510.051	Beutel	450g
Himbeeren	0 1510.043	Glas	500g

Himbeeren Gelée	0 1510.048	Glas	500g
Johannisbeeren Gelée	0 1510.048	Glas	500g
Schwarze Kirschen	0 1510.044	Glas	500g
Vierfrucht	0 1510.046	Glas	500g

Konfitüren Migros „Belle Journée“ Satin

Aprikose	0 1510.062	Glas	230g
Heidelbeer - Maracuja	0 1510.068	Glas	230g

Konfitüren Migros „You“ 65% Fruit -30%

Apricot	0 1510.408	Glas	210g
Peach	0 1510.410	Glas	210g
Sour Cherry	0 1510.409	Glas	210g
Strawberry	0 1510.406	Glas	210g

Konfitüren Migros Bio

Aprikosen (extra, CH Früchte)	0 1510.054	Glas	350g
Bitterorangen (Marmelade)	0 1510.059	Glas	350g
Erdbeeren (extra)	0 1510.058	Glas	350g
Heidelbeeren (extra)	0 1510.056	Glas	350g
Kirschen (extra)	0 1510.072	Glas	350g
Mango - Passionsfrucht (extra)	0 1510.022	Glas	350g

Konfitüren Migros Fruits Suisses „Belle

Schweizer Erdbeeren	7613312405703 1510.067	Glas	350g
Schweizer Erdbeeren	0 1510.067	Glas	350g
Schweizer Himbeeren	7613312405765 1510.070	Glas	350g
Schweizer Himbeeren	0 1510.070	Glas	350g
Schweizer Kirschen (schwarz)	7613312405642 1510.065	Glas	350g
Schweizer Kirschen (schwarz)	0 1510.065	Glas	350g
Schweizer Waldbeeren	7613312405802 1510.061	Glas	350g
Schweizer Waldbeeren	0 1510.061	Glas	350g

Schweizer Zwetschgen	7613312405604 1510.063	Glas	350g
Schweizer Zwetschgen	0 1510.063	Glas	350g

Konfitüren Migros Gelées "Extra"

Konservenfabrik Bischofszell

Himbeer-Gelée	7616800106045 1512.039	Glas	500 g
Johannisbeeren Gelée	7613312373569 1512.331	Glas	500 g

Konfitüren/Gelées St. Galler (Hero)

Diverse

Hero

Aprikosen		Eimer	12,5 kg
Aprikosen		Aluschale	25 g
Aprikosen	7614200103442	Eimer	4 kg
Aprikosen		Glas	750 g
Brombeer-Gelée		Aluschale	25 g
Erdbeer/Rhabarber		Aluschale	25 g
Erdbeer/Rhabarber		Glas	750 g
Erdbeeren	7614200103411	Eimer	12. 5 kg
Erdbeeren	7614200103411	Eimer	4 kg
Johannisbeer-Gelée		Aluschale	25 g
Rote Kirschen		Aluschale	25 g
Schwarze Kirschen		Eimer	12,5 kg
Schwarze Kirschen		Aluschale	25 g
Schwarze Kirschen	7614200103435	Eimer	4 kg
Schwarze Kirschen		Glas	750 g
Vierfrucht		Eimer	12,5 kg
Vierfrucht	7614200103459	Eimer	4 kg
Vierfrucht		Glas	750 g
Zwetschgen		Aluschale	25 g
Zwetschgen	7614200103442	Eimer	4 kg

Kräuter

Migros

Umami

Asiamix	☺ 7623186343865 2708.721	Beutel	25g
---------	-----------------------------	--------	-----

auf Toloim achten!

Koriander	☺ 7623186531552 2708.722	Beutel	20g
-----------	-----------------------------	--------	-----

auf Toloim achten!

Powermix	☺ 7613404098752 2708.713	Beutel	25g
----------	-----------------------------	--------	-----

auf Toloim achten!

Proteinmix	☺ 7629999902176 2708.719	Beutel	25g
------------	-----------------------------	--------	-----

auf Toloim achten!

Vitalmix	☺ 7613404329382 2708.718	Beutel	25g
----------	-----------------------------	--------	-----

auf Toloim achten!

Kuchenglasur

Chocolat Frey, Buchs

Kuchenglasur dunkel

7613312295793 Stehbeutel 125 g
1027.095

Verwechslungsgefahr mit heller Kuchenglasur!

Lachs geräuchert

Geräucherter Lachs nature ist erlaubt. Achten Sie darauf, dass er nicht mariniert oder gewürzt ist. Für geräucherten Lachs mit Zertifikat siehe folgende Produkte

Lachs kalt geräuchert und verpackt von Dyhrberg verfügt über ein Koscherzertifikat. Erhältlich bei Globus sowie bei Coop unter der Linie "Fine Food". Auf der Verpackung ist der Hersteller "Dyhrberg" zum Teil nicht mehr erwähnt. Der Lachs wird aber nach wie vor dort geräuchert und abgepackt.

<Not Assigned>

Levinger

geräucherter Lach

Coop

Dyhrberg

Folger

Kanadalachs "Fine Food"

Mit Vermeldung an der Rückseite des Herstellers Dyhrberg.

Silberlachs Alaska "Fine Foods"

Mit Vermeldung an der Rückseite des Herstellers Dyhrberg.

Atlantik Norwegen - Zucht

Seite 0.4 - 0.7
kg

geschnitten in Traiteur-Tranchen, vac verpackt

Atlantik Norwegen - Zucht

Vac-
verpackt 0.6 - 0.8
kg

In Seiten ungeschnitten pariert, F-Seite (Party Seite)

Atlantik Norwegen - Zucht

Vac-
verpackt 0.9 - 1.2
kg

In Seiten ungeschnitten pariert, E-Seite

Atlantik Norwegen - Zucht

Seite 0.9 - 1.3
kg

geschnitten in Traiteur-Tranchen, vac verpackt

Atlantik Norwegen - Zucht

Vac-
verpackt 1.2 - 1.6 kg

In Seiten ungeschnitten pariert, D-Seite

Atlantik Norwegen - Zucht

Vac-
verpackt 1.6 - 2.2
kg

In Seiten ungeschnitten pariert, C-Seite

Atlantik Norwegen - Zucht

Schale 200/500 g

geschnitten in Traiteur-Tranchen, vac verpackt

Atlantik Norwegen - Zucht

Beutel 40 - 60 g

geschnitten in Traiteur-Tranchen, vac verpackt

Atlantik Norwegen - Zucht

500 g

geschnitten in Traiteur-Tranchen, vac verpackt, Toastschnitten 8 cm lang

Atlantik Norwegen - Zucht

Schale 500 g

geschnitten in Traiteur-Tranchen, vac verpackt

Atlantik Norwegen - Zucht

Beutel 90 - 120 g

geschnitten in Traiteur-Tranchen, vac verpackt

Atlantik Norwegen Zucht

Vac-
verpackt ca. 150 g

ohne Gräten, ohne Haut

Atlantik Norwegen Zucht	Vac- verpackt	ca. 300 g
<i>ohne Gräten, ohne Haut</i>		
Atlantik Norwegen Zucht	Vac- verpackt	ca. 500 g
<i>ohne Gräten, ohne Haut</i>		
Atlantik Schottland - Zucht	Seite	0. 4 - 0. 7 kg
<i>geschnitten in Traiteur-Tranchen, vac verpackt</i>		
Atlantik Schottland - Zucht	Vac- verpackt	0. 6 - 0. 8 kg
<i>In Seiten ungeschnitten pariert, F-Seite (Party Seite)</i>		
Atlantik Schottland - Zucht	Seite	0. 9 - 1. 2 kg
<i>geschnitten in Traiteur-Tranchen, vac verpackt</i>		
Atlantik Schottland - Zucht	Vac- verpackt	0. 9 - 1. 2 kg
<i>In Seiten ungeschnitten pariert, E-Seite</i>		
Atlantik Schottland - Zucht	Vac- verpackt	1. 2 -1. 6 kg
<i>In Seiten ungeschnitten pariert, D-Seite</i>		
Atlantik Schottland - Zucht	Vac- verpackt	1. 6 - 2. 2 kg
<i>In Seiten ungeschnitten pariert, C-Seite</i>		
Atlantik Schottland - Zucht	Beutel	90 -120 g
<i>geschnitten in Traiteur-Tranchen, vac verpackt</i>		
Atlantik Schottland Zucht	Vac- verpackt	ca. 300 g
<i>ohne Gräten, ohne Haut</i>		
Atlantik Schottland Zucht	Vac- verpackt	ca. 500 g
<i>ohne Gräten, ohne Haut</i>		
Brötlilachs I		500 g
<i>Spezialschnitte (HP11)</i>		
Brötlilachs II		250 g
<i>Spezialschnitte (Anschnitte)</i>		
Brötlilachs II		500 g
<i>Spezialschnitte (Anschnitte)</i>		
Lachsforellen / Meerforellen, Dänemark		0. 4 - 0. 7 kg
<i>Traiteurschnitt, vac-verpackt, #ohne Gräten, kalt geräuchert</i>		
Lachsforellen / Meerforellen, Dänemark	Seite	0. 4 - 0. 7 kg
<i>vac-verpackt, ohne Gräten, kalt geräuchert</i>		
Lachsforellen / Meerforellen, Dänemark	Beutel	100 - 200 g
<i>vac-verpackt, ohne Gräten, kalt geräuchert</i>		
Ostsee Bornholm - wild	Seite	0. 9 - 1. 2 kg
<i>vac-verpackt</i>		
Ostsee Bornholm - wild	Vac- verpackt	1. 2 -1. 6 kg
<i>In Seiten ungeschnitten pariert, D-Seiten</i>		
Ostsee Bornholm - wild	Vac- verpackt	1. 6 -2. 2 kg
<i>In Seiten ungeschnitten pariert, C-Seiten</i>		

Ostsee Bornholm - wild <i>vac-verpackt</i>		Schale	200/250 g
Ostsee Bornholm - wild <i>vac-verpackt</i>		Schale	500 g
Pazifik Alaska Königslachs - Wild <i>geschnitten in Traiteur-Tranchen, vac verpackt</i>		Seite	0.4 - 0.7 kg
Pazifik Alaska Königslachs - Wild <i>geschnitten in Traiteur-Tranchen, vac verpackt</i>		Seite	0.9 - 1.2 kg
Pazifik Alaska Königslachs - Wild <i>In Seiten ungeschnitten pariert, D-Seite</i>		Vac-verpackt	1.2 - 1.6 kg
Pazifik Alaska Königslachs - Wild <i>geschnitten in Traiteur-Tranchen, vac verpackt</i>	0	Beutel	100 - 200 g
Pazifik Alaska Silberlachs - Wild <i>geschnitten in Traiteur-Tranchen, vac verpackt</i>		Seite	0.9 - 1.2 kg
Pazifik Alaska Silberlachs - Wild <i>geschnitten in Traiteur-Tranchen, vac verpackt</i>		Vac-verpackt	1.2 - 1.6 kg
Pazifik Alaska Silberlachs - Wild <i>In Seiten ungeschnitten pariert, D-Seite</i>		Schale	200/250 g
Pazifik Alaska Silberlachs - Wild <i>geschnitten in Traiteur-Tranchen, vac verpackt</i>	7613413503278	Beutel	90 - 120 g
Pazifik Alaska Silberlachs - Wild <i>geschnitten in Traiteur-Tranchen, vac verpackt</i>		Vac-verpackt	ca. 300 g
Pazifik Alaska Silberlachs Wild <i>ohne Gräten, ohne Haut</i>		Vac-verpackt	ca. 500 g
Pazifik Kanada - Wild <i>ohne Gräten, ohne Haut</i>		Seite	0.4 - 0.7 kg
Pazifik Kanada - Wild <i>geschnitten in Traiteur-Tranchen, vac verpackt</i>		Vac-verpackt	0.6 - 0.8 kg
Pazifik Kanada - Wild <i>In Seiten ungeschnitten pariert, F-Seite (Party Seite)</i>		Seite	0.9 - 1.3 kg
Pazifik Kanada - Wild <i>geschnitten in Traiteur-Tranchen, vac verpackt</i>		Vac-verpackt	1.2 - 1.6 kg
Pazifik Kanada - Wild <i>In Seiten ungeschnitten pariert, D-Seite</i>		Schale	200/500 g
Pazifik Kanada - Wild <i>geschnitten in Traiteur-Tranchen, vac verpackt</i>		Beutel	40 - 60 g
Pazifik Kanada - Wild <i>geschnitten in Traiteur-Tranchen, vac verpackt</i>			500 g
Pazifik Kanada - Wild <i>geschnitten in Traiteur-Tranchen, vac verpackt, Toastschnitten 8 cm lang</i>		Schale	500 g
Pazifik Kanada - Wild <i>geschnitten in Traiteur-Tranchen, vac verpackt</i>		Beutel	90 - 120 g
Pazifik Kanada - Wild <i>geschnitten in Traiteur-Tranchen, vac verpackt</i>		Vac-verpackt	ca. 500 g

ohne Gräten, ohne Haut

Laktosefrei Joghurt

Migros

Migros

IGFKL D

“Classic” Joghurt laktosefrei „aha“	m 0 2050.018	Becher	150 g
Himbeere Joghurt laktosefrei „aha“	m 7613269360773 2050.060	Becher	150 g
Mokka Joghurt laktosefrei „aha“	m 7616600708944 2050.019	Becher	150 g
Pfirsich-Aprikose Joghurt laktosefrei „aha“	m 7613404131718 2050.066	Becher	150 g
Vanille Joghurt laktosefrei „aha“	m 22140616 2050.019	Becher	150 g

Lebkuchen

Pat Palter

Die Produkte können auch direkt bei der Firma - Tel. Nr. 034 447 47 47 - bezogen werden.

Coop

Olo Confiserie Bamby AG

IGfKL P

Echter Berner Haselnuss Lebkuchen	7618100004700 470K	Plastikverpackung	35 g
-----------------------------------	-----------------------	-------------------	------

nur von “olo Marzipan O. Lohner AG” - Broche Schehakol !

Kioske, Merkur

Echter Berner Haselnuss Lebkuchen	7618100004700 470	Plastikverpackung	35 g
-----------------------------------	----------------------	-------------------	------

nur von “olo Marzipan O. Lohner AG” - Broche Schehakol !

Merkur, Diverse

Echter Berner Haselnuss Lebkuchen	761810004753 475.2	Plastikverpackung	150 g
-----------------------------------	-----------------------	-------------------	-------

nur von “olo Marzipan O. Lohner AG” - Broche Schehakol !

Echter Berner Haselnuss Lebkuchen	718100004755 475	Plastikverpackung	200 g
-----------------------------------	---------------------	-------------------	-------

nur von “olo Marzipan O. Lohner AG” - Broche Schehakol !

Echter Berner Haselnuss Lebkuchen	7618100047554 475.5	Plastikverpackung	290 g
-----------------------------------	------------------------	-------------------	-------

nur von “olo Marzipan O. Lohner AG” - Broche Schehakol !

Likör

vomFASS

vomFASS

Rabbiner der Einheitsgemeinden

Bienenfreund Honiglikör 25 % Vol.

Mandelmilch

Reformhaus, Diverse

Shomre Hadas Antwerp

Alpro almond drink vanilla flavour

Alpro Mandel Drink ohne Zucker, nicht geröstet

5411188112709

Marronipüree/Vermicelles tiefgekühlt

Coop

Ditzler AG Möhlin

IGfKL P

Bergeller Marroni-Püree „Qualité&Prix“ <i>nicht immer verfügbar</i>	7610819442781	Mödeli	220g
Bio Marroni geschält (ganze) - Coop Eigenmarke naturaplan bio <i>Hersteller: Louis Ditzler AG</i>	7610807018134	Stehbeutel	400 g
Maronen-Püree naturaplan bio Coop <i>Hersteller: Louis Ditzler AG</i>	7610807018141	Mödeli	220 g
Marroni geschält (ganze) - Coop Eigenmarke Qualité&Prix	7610846395197	Stehbeutel	500 g

Denner

Marroni-Püree	7610029218183	Mödeli	220g
---------------	---------------	--------	------

Marzipan

Migros

Olo

Marzipan	0 1027.104	Schachtel	250 g
Marzipan (farblos) Stange "Patissier"	7613312010785 1015.102	Plastikverpackung transp.	80 g
Marzipan (grün) Stange "Patissier"	7613312010839 1015.106	Plastikverpackung transp.	80 g

Olo Marzipan

Marzipan	7616500902312 1027.104	Schachtel	2* 250 g
----------	---------------------------	-----------	----------

Reformhaus

Levinger

Rohmarzipan vom Reformhaus, der Firma OLO (nur ohne Zusätze)

Marzipan Coop

Coop

Olo

IGfKL P

Marzipan "Betty Bossi" (Mandelmasse)	7613379180957	Plastikverpackung rosa	250 g
Marzipan Kartoffeln (mit Kakao)	7618100021936	Plastikverpackung transp.	125 g

Marzipan Dr. Oetker

Brack.ch online

Modellierstange nature	7610089061750	Strange	100g
Modellierstange nature	0	Strange	100g

Marzipan Olo

Die Produkte können u. a. bei Cholowiss und z.T. bei Merkur bezogen werden.

Modellierstangen blau	0	Stangen	250g
Modellierstangen braun	0	Stangen	250g
Modellierstangen gelb	0	Stangen	250g
Modellierstangen grau	7618100071207	Stangen	250g
Modellierstangen grau	0	Stangen	250g
Modellierstangen orange	7618100007190	Stangen	250g
Modellierstangen orange	0	Stangen	250g
Modellierstangen schwarz	7618100071177	Stangen	250g

Modellierstangen schwarz	0	Stangen	250g
Modellierstangen violette	7618100071344	Stangen	250g
Modellierstangen violette	0	Stangen	250g
Div.			
Olo Marzipan mit Schokolade (Tafel)	7618100004502 450		80 g
Diverse			
Mandelmasse	7618100454253 454.25	Plastikverpackung gelb	250 g
Mandelmasse	7618100004540 454.25	Plastikverpackung gelb	250 g
Marzipan Kartoffeln (mit Kakao)	7618100019049 190.4	Plastikstehbeutel transparent	100 g
Marzipan Kartoffeln (mit Kakao)	761810001903 190.3	Plastikstehbeutel	200 g
Globus, Diverse			
Modelliermarzipan Stange - braun	761800396539 453	Stangen in Kartonschachteln	à 80 g
Modelliermarzipan Stange - gelb	761800396577 453	Stangen in Kartonschachteln	à 80 g
Modelliermarzipan Stange - grün	761800396584 453	Stangen in Kartonschachteln	à 80 g
Modelliermarzipan Stange - weiss	761800396591 453	Stangen in Kartonschachteln	à 80 g
Merkur ,Div.			
Olo Marzipan "Nuggi" (mit Schokolade)	7618100006025 602	Plastikfolie	25 g
Olo nature (Marzipan "Mohrenköpfl")	76184666 466	2 Plastikdose	24 g
		n	
Mayonnaisen			
<i>Alle "light" Produkte sind verboten</i>			
Diverse			
Thomy			
Thomy Mayonnaise à la française	7610100034145	Tube	170 g
Thomy Mayonnaise à la française	0 1066.050 (Migros)	Tube	265 g
<i>7610100034411 Doppelpack</i>			
Thomy Mayonnaise à la française	7613036655330	Tube	35 g
Thomy Mayonnaise à la française	7610100008801	Glas	350 g
Thomy Mayonnaise à la française	7613287044587	Glas	540 g
Thomy Mayonnaise à la française	7610100039201	Glas	880 g
Thomy Mayonnaise mit Zitrone	7610100059346	Tube	265 g
Levinger			

Thomy Mayonnaise à la française		Portionenbeutel	20 g
Thomy Mayonnaise à la française	0	Tube	35 g, 170 g, 265 g
Thomy Mayonnaise à la française		Glas	350 g, 880 g
Thomy Mayonnaise Omega-3		Tube	35 g, 175 g
Thomy Zitronenmayonnaise		Tube	265 g

Grossverteiler

Thomy

IGfKL P

Thomy Mayonnaise à la française		Kessel	10 kg
Thomy Mayonnaise à la française		Kessel	20 kg
Thomy Mayonnaise à la française		Kessel	4,25 kg
Levinger			
Thomy Mayonnaise à la française		Kessel	4. 25 kg, 10. 5 kg,

Mehl/Stärke

Diverse

Knorr

BDP

Maismehl, Maizena 7611100053891

alle Marken

Oetker

Levinger

Weizenpuder / Stärke Epifin

Mehle Fertigmischungen

Coop

Swissmill

IGfKL P

"Prix Garantie" Zopfmehl 7610803012082 Beutel 1 Kg

Die anderen Zopfmehle Bio naturaplan und „Qualité&Prix“ sind selbstverständlich auch erlaubt, da aber reine Mehle werden diese nicht gelistet

Landi

Zwicky

"Panflor" Glutenfreie Mehlmischung 7611330892079 Beutel 2. 5 kg

maxi, Diverse

"Zwicky" Basis Mehlmischung (glutenfrei - für Brot, Biscuits&andere Backwaren) 7610027026568 Beutel 1 kg

"Zwicky" Helle Mehlmischung (glutenfrei - für Kuchen, Guetzli, Pizza) 7610027028784 Beutel 1 kg

Milch

Reine Kuh- Schafs- oder Ziegenmilch, Vollmilch oder Teil- oder entrahmte Milch, ohne Zutaten ist erlaubt.

Migros

IGfKL D

Kondensmilch gezuckert m 7610200010094 Tube 300 g
1501.030

Reine Kuh- Schafs- oder Ziegenmilch, Vollmilch oder (teil-)entrahmte ohne Zutaten m 150 gr

Milch- und Rahmersatz

Diverse

LeHa

Folger

Schlagfix Schlagcrème

4260024180270

nur mit Hechscher von Fidelity kosher (Folger), siehe Abbildung

Milch: Spezialmilch

Migros

Elsa

IGFKL D

Milch halbentrahmt Laktosefrei

m 7610200380265 Brik 1 l
2040.165

Milchgetränke

Diverse

Danone

BDP

Actimel 0,1% Fett Classic

m 4009700074744 Fläschchen
3705586

KLBD

Actimel Erdbeeren

m 90398087 Fläschchen

Actimel Heidelbeeren

m Fläschchen

Actimel Himbeeren

m Fläschchen

BDP

Actimel Multifruit

m 90398247 Fläschchen

Mischgetränke

Toni

IGFKL D

Toni Comella Choco-Drink

m Tetra Brik 1/2 l

Toni Comella Choco-Drink

m Tetra Brik 1/4 l

Toni Comella light Choco-Drink

m Tetra Brik 1/2 l

Toni Comella light Choco-Drink

m Tetra Brik 1/4 l

Migros

Elsa

“Grande Caffè” Cappuccino

m 2045.540 Becher 210 ml

“Grande Caffè” Cappuccino

m 2045.544 Becher 3x210 ml

“Grande Caffè” Cremoso

m 2045.541 Becher 210 ml

“Grande Caffè” Cremoso

m 2045.545 Becher 3x210 ml

“Grande Caffè” Espresso

m 2045.543 Becher 210 ml

“Grande Caffè” Espresso

m 2045.547 Becher 3x210 ml

“Grande Caffè” Macchiato

m 2045.542 Becher 210 ml

“Grande Caffè” Macchiato

m 2045.546 Becher 3x210 ml

Choco Drink

m 7613269779575 Tetra Brik 1 l
2045.002

Choco Drink

m 76102639 Tetra Brik 250 ml
2045.004

Choco Drink

m 7613269780038 Tetra Brik 500 ml
2045.003

Choco Drink Léger

m 7613269880561 Tetra Brik 250 ml
2045.020

Choco Drink Léger

m 2045.021 Tetra Brik 500 ml

Ice Coffee

m 7613269779780 Tetra Brik 1 l
2045.023

Ice Coffee	m 22139320 2045.025	Tetra Brik	250 ml
M-Dessert "Valflora" Sauer Milch 12%	m 76166600 2052.400	Becher	180 g
M-Dessert "Valflora" Sauer Milch 12%	m 22086808 2052.401	Becher	500 g

Monin Konzentrate

Diverse

GEORGES MONIN

Beis Din Paris

Bitter	☺	Flasche	700ml
Chai Tea	☺	Flasche	700ml
Cordial Lime Juice	☺	Flasche	700ml
Ginger - NEW	☺	Flasche	700ml
Lemonade Mix	☺	Pet Flasche	1L
Pfirsichtee	☺	Flasche	700ml
Sweet & Sour	☺	Pet Flasche	1L
Zitronentee	☺	Flasche	700ml

Monin zuckerfrei

Caramel zuckerfrei	☺	Flasche	700ml
Haselnuss zuckerfrei	☺	Flasche	700ml
Vanille zuckerfrei	☺	Flasche	700ml

Mozzarella

Es sind nur Produkte mit der Nummer CH 5767 (Züger) im Oval erlaubt!

Aldi

Züger

Rabbiner der Einheitsgemeinden

Aldi Bio Mozzarella Kugel Laktosefrei	m 5038		125g
Carloni Mozzarella Kugel	m 5002		3x40g
Carloni Mozzarella Stange in Lake	m 5218		300g
Nature Suisse Bio Mozzarella Mini	m 5580		175g

Coop

Coop Naturaplan Bio-VK Mozzarella Kugel	m 7610809001066 5037		125 g
Coop Naturaplan Bio-VK Mozzarella Stange	m 5220		400 g
Coop Naturaplan Bio-VK Mozzarella Stange sliced	m 7611654274032 5216	Plastikverpackung	300 g
Coop Naturaplan Regio Bio-VK Mozzarella Kugel	m 5003		125 g
Freefrom Mozzarella Kugel laktosefrei	m 7610845105827 5032	Plastikbeutel	125 g
Qualité&Prix High Protein Mozzarella Kugel	m 5050		40 g
Qualité&Prix Mollini Mozzarella Bufala Kugel	m 7613356889040 5103	Plastikbeutel	150g
Qualité&Prix Mollini Mozzarella Bufala Kugel Duo	m 5105		150g
Qualité&Prix Mollini Mozzarella Kugel -60% Fett	m 5065		150 g
Qualité&Prix Mollini Mozzarella Stange Duo	m 7610846839202 5230		300 g
Züger Coop Naturaplan Bio-VK Mozzarella Herzen	m 5013		130 g
Züger Mozzarella Bufala	m 5108		350 g
Züger Mozzarella Bufala Kugel	m 5101		125 g
Züger Mozzarella Bufala Mini Duo	m 5114		125 g

Züger Mozzarella Herzli Duo	m 5034		130 g
Diverse			
Züger Bio Mozzarella Kugel	m 5092		100 g
Züger Bio Mozzarella Kugel Duo	m 5093		100 g
Züger Bio Mozzarella Kugel laktosefrei	m 5033		100 g
Züger Bio Mozzarella Mini	m		150g
Züger Bio Mozzarella Mini	m		500 g
Züger Bio Mozzarella Stange	m		300 g
Züger Bio Mozzarella Stange sliced	m 5215		300 g
Züger Mozzarella Bufala	m 5106		500 g
Züger Mozzarella Bufala Kugel	m 5110		125 g
Züger Mozzarella Bufala Kugel	m 5102		25g
Züger Mozzarella Bufala Mini	m 5111		125 g
Züger Mozzarella Herzli	m 5077		130 g
Züger Mozzarella Kreuzli	m 5084		130 g
Züger Mozzarella Kugel	m 5008		125 g
Züger Mozzarella Kugel	m 5000		150g
Züger Mozzarella Kugel Trio	m 5043		150 g
Züger Mozzarella Mini	m		500 g
Züger Mozzarella Mini	m		500 g
Züger Mozzarella Perlen	m		500 g
Züger Mozzarella Perlen	m		500 g
Züger Mozzarella Stange	m 5204		450 g
Züger Mozzarella Stange in Lake	m		300 g
Züger Mozzarella Stange sliced	m 5206		400 g
Züger Mozzarella Stange sliced	m		400 g
Lidl			
Lovilio Mozzarella Kugel	m 5041		150 g
Lovilio Mozzarella Kugel Quattro	m 5040		150 g
Lovilio Mozzarella Stange in Lake	m 5211		300 g
Migros			
Noam Hertig			
AdR Mozzarella	m 5010	Kugel	150 g
<i>saisonal</i>			
Alfredo Più Fior di Latte Mozzarella	m 5054	Kugel	5x25 g
Alfredo Più Mozzarella di Bufala	m 7613404249031 2006.922	Kugel	5x25 g
Alfredo Più Premium Mozzarella	m 5055	Kugel	150 g
M-Bio Mozzarella	m 7613404874288 2006.184	Stange in Scheiben	300 g
<i>saisonal</i>			
Mozzarelline aha! laktosefrei	m 7613269807643 5522, Migros: 2006.298	Beutel	160 g
<i>saisonal</i>			
You Mozzarella	m 7613404134269 2006.098	Kugel	4x40 g
Rabbiner der Einheitsgemeinden			
Züger Mozzarella Kugel	m 5058		150 g
Spar, Diverse			
Spar Mozzarella Bufala	m 5112		125 g

Volg

Volg Mozzarella Stange

m 7640101091892
5212

450 g

Mozzarella (Vegane Alternative zu Reibkäse)

Coop / Diverse

Violife

Mozzarella Geschmack Vegan Gerieben

5202390019319

Plastikbeutel

200 g

NUR mit Symbol BK

Müesli

Migros

Migros

IGFKL D

Müesli "Classic"

m 7613404154663
2052.100

Schale

150g

Naturheilmittel

Diverse

Bio-Strath

Levinger

Kräuterhefe flüssig und Tabletten

Tabletten
und
Tropfen
Tropfen
Tropfen
Tropfen
Tropfen

Leber- Gallentropfen

Magentropfen

Rekonvaleszenztropfen

Schlaf- und Nerventropfen

Morga

Biogersten Pops

Nüsse

Nichtgeröstete, unbehandelte Nüsse sind auch wenn geschält erlaubt

Coop

Halba

IGfKL P

Bio Cashews "naturaplan" (geröstet und gesalzen)

😊 0

Beutel

150 g

Cashews "Prix Garantie" (geröstet und gesalzen)

😊 0

Beutel

200 g

Cashews "Qualité&Prix" (geröstet&gesalzen)

😊 0

Beutel

300 g

Erdnüsse "Prix Garantie" (geröstet&gesalzen)

😊 0

Beutel

500 g

Erdnüsse „Qualité&Prix“ geröstet&gesalzen

😊 0

Beutel

500 g

Erdnüsse geröstet&gesalzen

😊 0

Beutel

2 x 500 g

Aktionsartikel - Multipack

Erdnüsse geröstet&gesalzen

😊 0

Beutel

250 g

Erdnüsse naturaplan bio (geröstet&gesalzen)

😊 0

Beutel

3 x 50 g

Multipack

Erdnüsse naturaplan bio (geröstet&gesalzen)

😊 0

Beutel

350 g

Macadamia naturaplan bio geröstet&gesalzen

😊 7627534843649

Beutel

150 g

Nussmischung "naturaplan" bio geröstet&gesalzen

😊 0

Beutel

2 x 500 g

Multipack - Aktionsartikel

Nussmischung "naturaplan" bio geröstet&gesalzen

😊 0

Beutel

200 g

Nussmischung "naturaplan" bio geröstet&gesalzen

😊 0

Beutel

3 x 50 g

Multipack - Aktionsartikel

Nussmischung "naturaplan" bio geröstet&gesalzen

😊 0

Beutel

50 g

Nussmischung "naturaplan" bio geröstet&gesalzen	☺ 0	Beutel	500 g
Pistazien geröstet&gesalzen	☺ 7627534893439	Beutel	200 g
Pistazien geröstet&gesalzen	☺ 0	Beutel	850 g

Aktionsartikel

Drogerien, Quartierläden, Diverse

Stoli

„Stoli“ Gemischte Nüsse (mit Meersalz)	7640175010560	Beutel	30 Gramm
„Stoli“ Gemischte Nüsse (mit Meersalz)	7640175010010	Stehbeutel	351 Gramm
„Stoli“ -Nüsse (mit Meersalz)	7640175010140	Beutel	20 Gramm
„Stoli“ -Nüsse (mit Meersalz)	7640175010140	Stehbeutel	250 g
Cashewnüsse „Stoli“ (mit Meersalz)	7640175010324	Beutel	30 Gramm
Cashewnüsse „Stoli“ (mit Meersalz)	7640175010324	Stehbeutel	370 Gramm
Haselnüsse „Stoli“ (mit Meersalz)	7640175010515	Beutel	31 Gramm
Haselnüsse „Stoli“ (mit Meersalz)	7640175010263	Stehbeutel	385 Gramm
Pekannüsse „Stoli“ (mit Meersalz)	7640175010607	Beutel	24 Gramm
Pekannüsse „Stoli“ (mit Meersalz)	7640175010386	Stehbeutel	299 Gramm
Stoli-Mandeln (mit Meersalz)	7640175010492	Beutel	36 Gramm
Stoli-Mandeln (mit Meersalz)	7640175010201	Stehbeutel	450 Gramm

Migros

Migros

"Bio" Nussmischung gesalzen	7613312277263 1014.052	Alubeutel	200 g
"Party" Nussmischung geröstet&gesalzen	7613312206836 1014.063	Alubeutel	500 g
"Party" Nussmischung gesalzen	0 1014.063	Alubeutel	500 g,200g

Saisonartikel

"Party" Pistazien (mit Schalen / ohne Fett/Oel geröstet)	7610200067395 1014.039	Beutel	250 g
"Party" Pistazien (mit Schalen / ohne Fett/Oel geröstet)	7610200190543 1014.040	Beutel	500 g
"Sun Queen" Pekannüsse gesalzen	7613312073766 1014.007	Beutel	170 g
"Sun Queen" Pistazien (ohne Schalen / ohne Fett/Oel geröstet)	7617027058216 1014.032	Beutel	175 g
"Sun Queen" Salzmandeln (ohne Fett/Oel geröstet)	7613312029466 1014.024	Beutel	170 g
"Sun Queen" Cashewkerne geröstet&gesalzen	0 1014.017	Beutel	170 g
"Sun Queen" Edelnussmischung geröstet (ohne Oel/Fett geröstet)	7617400010176 1014.026	Beutel	170 g
"Sun Queen" Nussmischung gesalzen	7613269193968 1014.006	Alubeutel	170 g
Almond Coaties	1013.035	Plastikstehbeutel	150 g
Bio Erdnüsse	1014.013	Beutel	250 g

Oele

Olivenöl kaltgepresst: kaltgepresstes Olivenöl aller Hersteller

Denner

Sabo

Levinger

Sabo Erdnussöl (mit OU Hechscher)		Flasche	0,5 l
Sabo Erdnussöl (mit OU Hechscher)		Flasche	1 l
Sabo Schweizer Rapsöl (mit OU Hechscher)		Flasche	0,5 l, 1 l

Reformhaus

Morga

Baumnussöl kaltgepresst	1274	Flasche	5 dl
Distelöl kaltgepresst	1273	Flasche	5 dl
Maiskeimöl kaltgepresst	3569	Flasche	5 dl
Olivenöl kaltgepresst	1271	Flasche	5 dl

vomFASS

vomFASS

Rabbiner der Einheitsgemeinden

- Aprikosenkernöl kalt gepresst Bio
- Arganöl Bio
- Avocadoöl kalt gepresst
- Chiliöl Sonnenblumenöl Bio Oleic mit natürlichen Aromen
- Erdnussöl
- Erdnussöl aus gerösteten Nüssen
- Gewürzöl Maiskeimöl mit natürl. Gewürzauszügen
- Hanföl kalt gepresst Bio
- Haselnussöl vierge aus gerösteten Nüssen
- Ingwer Sesamöl geröstetes Sesamöl mit Ingweraroma
- Kräuteröl Knoblauch Sonnenblumenöl mit natürlichem Knoblaucharoma
- Leinöl kalt gepresst Bio
- Mandelöl vierge
- Nachtkerzenöl kalt gepresst Bio
- Olivenöl Agora aus Kreta extra nativ
- Olivenöl Denoccolato extra virgin aus entkernten Oliven
- Olivenöl Don Carlos extra virgin Bio
- Olivenöl Federico aus Uruguay nativ extra
- Olivenöl mir Kräutern der Provence extra vergine
- Olivenöl mit Bärlauch
- Olivenöl mit Basilikum extra vergine
- Olivenöl mit Jalapeno extra vergine
- Olivenöl mit Knoblauch extra vergine
- Olivenöl mit limone extra vergine
- Olivenöl mit Mandarine extra vergine
- Olivenöl mit Orange Extra vergine
- Olivenöl mit Oregano extra vergine
- Olivenöl mit Peperoni extra vergine
- Olivenöl mit rosmarin extra vergine
- Olivenöl mit Steinpilzaroma extra vergine
- Olivenöl mit Tomate extra vergine
- Olivenöl mit Weissm Trüffelaroma extra vergine
- Olivenöl mit White Grapfruit extra vergine
- Olivenöl Pepone Toscana extra vergine gefiltert
- Olivenöl Santini extra vergine ungefiltert

Pistazienkernöl vierge
 Rapsöl kalt gepresst Bio
 Schwarzkümmelöl Bio
 Sesamöl kalt gepresst Bio
 Sesamöl vierge aus gerösteter Saat Bio
 Sojaöl
 Sonnenblumenöl kalt gepresst Bio
 Steirisches Kürbiskernöl
 Walnussöl
 Walnussöl vierge aus gerösteten Nüssen
 Weizenkeimöl
 Wildrosenöl CO2 Extraction Bio
 Wildrosenöl kalt gepresst Bio
 Zedernussöl kalt gepresst Bio

Oele Coop

Coop

Florin

IGfKL P

Frittieröl „Prix Garantie“	0	Flasche	1 l
Rapsöl „Prix Garantie“	0	Flasche	1 l
Schweizer Rapsöl Qualité&Prix	0	Flasche	1 l
Sonnenblumenöl „Prix Garantie“	0	Flasche	2 l

Sabo

bio Rapsöl „Campions“ kaltgepresst naturaplan	0	Glasflasche	500 ml
bio Sonnenblumenöl kaltgepresst naturaplan		Glasflasche	5 dl
Bratöl aus High Oleic Sonnenblumenöl naturaplan bio		Glasflasche	1l
Frittieröl „Qualité&Prix“	0	Flasche	3 l
Sonnenblumenöl Qualité&Prix		Flasche	0,5 l

Sabo/Florin

Erdnussöl Qualité&Prix	7613356753266	Flasche	1 l
Schweizer Rapsöl Qualité&Prix	7624841867962	Flasche	1 l
	5863716		
Sonnenblumenöl Qualité&Prix	7624841891974	Flasche	1 l
	5863713		

Oele Denner

Denner

Denner

Erdnussöl			1 l
Erdnussöl	7610029174182	Flasche	2 l
<i>Aktionsartikel</i>			
Frittieröl	7610029167658	Flasche	2 l
<i>Aktionsartikel</i>			
Rapsöl	7610029173994	Flasche	2 l
<i>Aktionsartikel</i>			
Sonnenblumenöl	7610029167641	Flasche	2 l
<i>Aktionsartikel</i>			

Florin

Frittieröl	7610029005851	Flasche	1 l
Frittieröl	7610029006131	Flasche	3 l
Rapsöl	7610029162578	Flasche	1 l
Sonnenblumenöl	7610029026351	Flasche	1 l
Sonnenblumenöl	7610029191974	Flasche	50 cl

Sabo

Pflanzenöl	7611690320199	Flasche	1 l
Oele Florin			
Diverse			
Florin			
Florin Erdnussöl	7610231052704		1 l
Florin Erdnussöl	7610231053510		12 l
Florin Erdnussöl	7610231053503		20 l
Florin Erdnussöl	7610231052728		3 l
Florin Frittieröl aus Schweizer Holl-Raps	7610231001757		12 l
Florin Frittieröl aus Schweizer Holl-Raps	7610231002563		2 l
Florin Frittieröl aus Schweizer Holl-Raps	7610231052964		20 l
Florin Schweizer Rapsöl	7610231054142		1 l
Florin Schweizer Rapsöl	7610231054210		12 l
Florin Schweizer Rapsöl	7610231054203		20 l
Florin Schweizer Rapsöl	7610231054166		3 l
Florin Sonnenblumenöl	7610231052780	Flasche	1 l
Florin Sonnenblumenöl	7610231053572	Box	12 l
Florin Sonnenblumenöl	7610231004031	Flasche	2 l
Florin Sonnenblumenöl	7610231053565	Box	20 l
Florin Sonnenblumenöl	7610231053404	Flasche	3 l
Sorina Sonnenblumenöl + Vit. A,D,E	4610231091901	Box	12 l
Sorina Sonnenblumenöl + Vit. A,D,E	7610231091918	Box	20 l
Sorina Sonnenblumenöl + Vit. A,D,E	7610231093394	PE-Flasche	3 l
Grossverteiler			
Florin Sonnenblumenöl High Oleic	7610231054272	Box	12 l
Florin Sonnenblumenöl High Oleic	7610231054265	Box	20 l
Oliodor Pflanzenöl Florin	761023105834	Box	12 l
<i>Geeignet zum Fritieren!</i>			
Oliodor Pflanzenöl Florin	76102310	Box	20 l
<i>Geeignet zum Fritieren!</i>			
Spar, Diverse			
Florin Holl Rapsöl	7610231004284	Flasche	1 l
Florin Sonnenblumenöl	7610231004185	Flasche	0,5 l
Spar, Volg			
Florin Rapsöl IP-Suisse	7610231053695	Glasflasche	50 cl
Oele Lidl			
Lidl			
Vita D'or Frittieröl	20244002	Flasche rot	1 l
Vita D'or Schweizer Rapsöl	20243982	Flasche transparent	1 l
<i>Achtug: Verwechslungsgefahr mit normalen Rapsöl (aus D)!</i>			
Vita D'or Sonnenblumenöl	0	Flasche transparent	1 l
Oele Migros			
Migros			
M-Classic Erdnussöl	7610200040534	Flasche transparent	1 l
Pflanzenöl M-Budget	7610200309242	Flasche	1 l
	1033.020		
Migros			
bio Sonnenblumenöl	1033.345	Glasflasche	50 cl

M-Budget Rapsöl	7613312434369	Flasche	1l
	1033.232	transparent	
M-Budget Rapsöl	0	Flasche	1l
	1033.232	transparent	
M-Budget Sonnenblumenöl	7613312434345	Flasche	2l
	1033.231	transparent	
M-Budget Sonnenblumenöl	0	Flasche	2l
	1033.231	transparent	
Sabo			
M-Classic Sonnenblumenöl	1033.102	Flasche	50 cl
		transparent	
Sabo / Florin			
M-Classic Sonnenblumenöl	7610200040503	Flasche	1 l
	1033.101	transparent	
Sabo, Florin			
M-Classic Holl Rapsöl	7610200010254	Flasche	3 l
	1033.223		
M-Classic Schweizer Holl Rapsöl	7610200040374	Flasche	1 l
	1033.220		
M-Classic Schweizer Rapsöl	7617027731652	Flasche	1 l
	1033.230		

Oele Sabo

Coop, Diverse

Sabo

Sabo "Bonfrit" Pflanzliches Fritieröl		("Dorina"- form) Flasche (rot)	1 l
Sabo Sonnenblumenöl		("Dorina"- form) Flasche (gelb)	1 l

Denner

Sabo Pflanzenöl	7611690316055	Flasche	2 l
-----------------	---------------	---------	-----

Diverse

Sabo Erdnussöl <i>(mit OU Hechscher)</i>		Flasche	1 l
Sabo Schweizer Frittieröl Holl Raps <i>nicht das Raps Plus!</i>		Flasche	2 l
Sabo Schweizer Rapsöl <i>(mit OU Hechscher) nicht das Raps Plus!</i>		Flasche	1 l
Sabo Sonnenblumenöl <i>(mit OU Hechscher)</i>		Flasche	0,5 l
Sabo Sonnenblumenöl <i>(mit OU Hechscher)</i>		Flasche	1 l

Oele Spar

Spar

Florin

Spar Erdnussöl	7610253572860	Flasche	1 l
		transparent	
Spar Rapsöl	7610253572846	Flasche	1 l
		transparent	

Spar Sonnenblumenöl	7610253572822	Flasche transparent	1 l
---------------------	---------------	------------------------	-----

nur wenn in der Schweiz hergestellt

Oele Volg

Volg

Sabo

Schweizer Holl-Rapsöl Sais / Florin	7610198025957	Flasche	1 l
--	---------------	---------	-----

Volg Sonnenblumenöl	7610198000404		1 l
---------------------	---------------	--	-----

Sais, Florin			
--------------	--	--	--

Volg Erdnussöl	7610231087843		1 l
----------------	---------------	--	-----

Oliven

Coop

Dumet

"Qualité&Prix" (Griechische) Olives "Chalkidiki Atlas" Premium (grün)	7610818252763	Plastiksteh beutel	185 g
--	---------------	-----------------------	-------

"Qualité&Prix" (Griechische) Olives "Chalkidiki" (grün)	7610807100693	Plastiksteh beutel	200 g
---	---------------	-----------------------	-------

"Qualité&Prix" (Griechische) Olives "Chalkidiki" (grün)	7610818252763	Plastiksteh beutel	400 g
---	---------------	-----------------------	-------

"Qualité&Prix" (Spanische) Olives "Hojiblanca" (schwarz)	7613331621337	Plastiksteh beutel	150 g
--	---------------	-----------------------	-------

"Qualité&Prix" (Spanische) Olives "Hojiblanca" (schwarz)	7627534374921	Plastiksteh beutel	400 g
--	---------------	-----------------------	-------

"Qualité&Prix" Griechische) Olives "Amphisis" (schwarz)	7610807100679	Plastiksteh beutel	200 g
---	---------------	-----------------------	-------

"Qualité&Prix" Griechische) Olives "Kalamatai" (schwarz)	7610807100709	Plastiksteh beutel	200 g
--	---------------	-----------------------	-------

„Qualité&Prix“ Griechische Oliven (grün) Chalkidiki gefüllt mit Mandeln	7627535274435	Plastiksteh beutel	150 g
--	---------------	-----------------------	-------

„Qualité&Prix“ Griechische Oliven (grün) Chalkidiki gefüllt mit Peperoni	7627535274466	Plastiksteh beutel	150 g
---	---------------	-----------------------	-------

„Qualité&Prix“ Spanische Oliven (grün) Hojiblanca entsteint	7613379757210	Plastiksteh beutel	150 g
---	---------------	-----------------------	-------

Manor

HOJIBLANCA grün aus Andalusien "dumet"	7612188000456	Plastiksteh beutel	150 g
--	---------------	-----------------------	-------

Spanische Oliven (aus Andalusien) HOJIBLANCA "dumet"		Plastiksteh beutel	200 g
--	--	-----------------------	-------

Migros

Bio Spanische Oliven (schwarz) Hojiblanca	7613312372548 1560.248	Plastiksteh beutel	150 g
---	---------------------------	-----------------------	-------

Griechische Oliven (grün) Chalkidiki	7613312280539 1560.201	Plastiksteh beutel	200 g
--------------------------------------	---------------------------	-----------------------	-------

Griechische Oliven (grün) Chalkidiki gefüllt mit Mandeln	7610200323996 1560.247	Plastiksteh beutel	150 g
--	---------------------------	-----------------------	-------

Griechische Oliven (grün) Chalkidiki gefüllt mit Peperoni	7610200324009 1560.249	Plastiksteh beutel	150 g
---	---------------------------	-----------------------	-------

Griechische Oliven (schwarz) Amphisis	7613312297131 1560.200	Plastiksteh beutel	200 g
---------------------------------------	---------------------------	-----------------------	-------

Spanische Oliven (aus Andalusien, entsteint)	7613312297155 1560.920	Plastiksteh beutel	150 g
--	---------------------------	-----------------------	-------

Spanische Oliven (grün) Manzanilla gefüllt mit Peperonipaste	7613312297148 1560.219	Plastiksteh beutel	200 g
Prodega			
„Trans Gourmet“ Quality prodega Griechische Oliven schwarz „Kalamata“	7610034525290	Plastiksteh beutel	600 g
„Trans Gourmet“ Quality prodega Griechische Oliven grün „Chalkidiki“	7610034525269	Plastiksteh beutel	600 g
„Trans Gourmet“ Quality prodega Griechische Oliven grün „Chalkidiki“ gefüllt mit Peperoni	7610034525207	Plastiksteh beutel	950/600g
„Trans Gourmet“ Quality prodega - Spanische Oliven grün „Manzanilla“ in Scheiben - aus Andalusien		Plastiksteh beutel	1100 g (500 g abgetr.)
„Trans Gourmet“ Quality prodega - Spanische Oliven schwarz entsteint „Hojiblanca“- aus Andalusien		Plastiksteh beutel	500 g
„Trans Gourmet“ Quality prodega Griechische Oliven grün „Chalkidiki“ gefüllt mit Mandeln	7610034525108	Plastiksteh beutel	950/600g
„Trans Gourmet“ Quality prodega Spanische Oliven (grün) Manzanilla gefüllt mit Paprikapaste	7610034525238	Plastiksteh beutel	600 g
„Trans Gourmet“ Quality prodega Spanische Oliven grün Hojiblanca entsteint	7610034525177	Plastiksteh beutel	500 g

Oliven.

Türkische Lebensmittelgeschäft

Marmarabirlik

OU

Natürliche Schwarze Oliven, S
Nur mit OU-Symbol auf der Dose

8690103172814 Dose 800 g

Paniermehl

Migros

Jowa Volketswil

IGfKL P

Paniermehl hell

7613269182528
1062.739 Papierbeutel 300 g

Paniermehl glutenfrei

Zwicky Onlineshop/Fabrikladen

Zwicky

Paniergold „Zwicky“

7610027032354 Kartonscha
chtel 400 g

Panna Cotta

Migros

Elsa

IGFKL D

Panna Cotta

m 2053.443 Becher 2x 125
g=250 g

Pommes Chips

Coop

Zweifel

IGfKL P

Bio Chips Nature (naturaplan)

Nur diejenigen mit Zweifel Logo auf Rückseite!

bio naturaplan Chips Rosmarin

Beutel 140 g

7613413114818 Beutel 140 g

Coop, Denner, Diverse

Zweifel "Cractiv" Chips Paprika (40% weniger Fett)	7610095031006	Beutel	160 g
Zweifel "Cractiv" Chips Paprika (40% weniger Fett)		Beutel	75 g
Zweifel Paprika "Original" Chips	0	Beutel	175 g
Zweifel Paprika "Original" Chips	0	Beutel	280 g
	1019.501		
Zweifel Paprika "Original" Chips	7610095012005	Beutel	30 g
Zweifel Paprika "Original" Chips		Beutel	90 g
Zweifel Paprika "Original" Chips XXL		Beutel	380 g
Zweifel Paprika Chips "Joujoux"	7610095085009	Beutel	42 g
Zweifel Wave Chips "Inferno" - höllisch scharf - XXL	0	Beutel	250 g
Zweifel Wave Chips "Inferno" - Höllisch scharf!		Beutel	120 g

Denner

Konservenfabrik Bischofszell

Chips Nature	7610029115710	Beutel	300 g
Chips Nature XXL	7610029179477	Beutel	400 g

Diverse

Zweifel

Zweifel "Cractiv" Chips nature (30 % weniger Fett)		Plastikbeutel	75 g
Zweifel "Cractiv" Chips nature (30% weniger Fett)	7610095030009	Beutel	160 g
Zweifel Chips "Kezz" extra crunchy chips Original Paprika	7610095118509	Beutel	110 g
Zweifel Chips "Kezz" extra crunchy chips salt	7610095210500	Beutel	110 g
Zweifel Chips "Moutarde"	7610095107305	Beutel	175 g
Zweifel Chips "Original" nature	7610095002006	Beutel	30 g, 42 g (Joujoux)
Zweifel Provençale "Original" Chips	7610095053008	Plastikbeutel	30g, 90g
Zweifel Wave Chips "Inferno" - Höllisch scharf!	0	Beutel	30 g

Elvetino, Diverse

Konservenfabrik Bischofszell

"Terra" Nature Chips		Beutel schwarz	30 g
----------------------	--	-------------------	------

Migros

"Farm Chips" Blue Nature	7613312141649	Beutel	150 g
	1019.371		
"Farm Chips" Nature	0	Beutel	150 g
	1019.350		
"Royal" Chips Blue (nur saisonal)	7613312013342	Beutel	100 g
	1019.311	schwarz	
"Royal" Chips nature	7613312013427	Beutel	100 g
	1019.315	schwarz	
Chips	1019.099	Beutel	30 g
<i>Nur in M-Restaurants erhältlich</i>			
Chips Nature "Léger" 30 % weniger Fett	7616800816319	Beutel	75 g
	1019.102		
Chips nature 30% weniger Fett "Léger"	7616800400655	Beutel	200 g
	1019.090		
Chips nature bio	7613312383353	Beutel	140 g
	1019.127		
M-Budget Nature Chips	7616800817088	Beutel	350 g
	1019.123		
M-Classic Chips nature	7616800905624	Beutel	280 g
	1019.020		
M-Classic Chips nature XL	1019.113	Beutel	400 g

Zweifel Chips "Original" nature	7610095005007 1019.502	Beutel	280 g
Zweifel Chips "Original" nature	1019.533	Beutel	380 g
Zweifel Chips "Original" nature	7610095003003 1019.500	Beutel	90 g
Zweifel Chips nature, Joujoux	7610095081001 1019.517	Beutel	42 g
Zweifel Paprika "Original" Chips	0 1019.503	Beutel	280 g
Zweifel Paprika "Original" Chips	1019.534	Beutel	380 g
Zweifel			
Zweifel Chips "Kezz" extra crunchy chips Original Paprika	7610095118509 1019.563	Beutel	110 g
Zweifel Chips "Kezz" extra crunchy chips salt	0 1019.523	Beutel	110 g
Zweifel Paprika "Original" Chips	1019.501	Beutel	90 g
Zweifel Paprika Chips, Joujoux	1019.704	Beutel Duopack	2x42 g
Zweifel Paprika Chips, Joujoux	7610095085009 1019.518	Beutel	42 g
Zweifel Wave Chips "Inferno" - Höllisch scharf!	7610095070005 1019.530	Beutel	120 g

Restaurants

für Lüchinger & Schmid

"Quick" Chips nature Beutel 130 g

Pommes Frites

Denner

Konservenfabrik Bischofszell

Ofen Frites fein 0 Beutel 750 g

Pommes Frites grob 0 Beutel 1400 g

Wellenfrites 0 Beutel 750 g

Migros

"M Classic" Pommes frites 0 Beutel 1500 g
1620.100

"M Classic" Pommes frites 0 Beutel 2 kg
1620.249

"M Classic" Pommes frites 0 Beutel 2 kg
1620.249

"M Classic" Pommes frites 0 Beutel 750 g
1620.101

"M Budget" Pommes Frites 7613312315996 Beutel 2.5 Kg
1620.259

"M Classic" Fun Frites 0 Beutel 750 g
1620.110

"M Classic" Ofen Frites 0 Beutel 1500 g
1620.102

"M Classic" Ofen Frites 0 Beutel 2 kg
1620.270

"M Classic" Ofen Frites 7613312094341 Beutel 240 g
1620.104

"M Classic" Ofen Frites 0 Beutel 500 g
1620.260

“M Classic” Ofen Frites Léger	7613312311738 1620.111	Beutel	600 g
40 % weniger Fett			
“M-Classic” Pommes Allumettes extrafein	0 1620.103	Beutel	750 g
Bio Ofen Frites	0 1620.262	Beutel	500 g

Pop Corn

CC Anghern, CC Prodega

Maya

“Maya” Pop Corn Salt	0	Eimer	400g
----------------------	---	-------	------

Coop

Zweifel

Coop naturaplan BIO Popcorn gesalzen	7611654646211	Beutel	50 g
Pop Corn gesalzen	0	Beutel	100 g
<i>nur mit der Aufschrift “hergestellt in der Schweiz“</i>			
Pop Corn gesalzen	0	Beutel	200 g
<i>nur mit der Aufschrift “hergestellt in der Schweiz“</i>			

Coop, Tankstel. ,Avec,CC

Maya

“Maya” Pop Corn Choco	0	1l Dose	100 g
<i>Achtung: Andere Sorten (z. B. Caramel) nicht erlaubt!</i>			
“Maya” Pop Corn Strawberry	0	1l Dose	100 g
<i>Achtung: Andere Sorten (z. B. Caramel) nicht erlaubt!</i>			

Diverse

“Maya” Pop Corn Salt	😊 0	Beutel	14 g
Zweifel			
Zweifel Bio Pop Corn (Salt)	0	Beutel	90 g
Zweifel Pop Corn Salz	7610095106001	Beutel	90 g

Diverse,CC

Maya

“Maya” Pop Corn Sugar	😊 0	1l Dose	186 g
Diverse			
“Maya” Pop Corn Choco	😊 0	Beutel	14 g
<i>Achtung: Andere Sorten (z.B. Caramel) nicht erlaubt!</i>			

Diverse, CC

“Maya” Pop Corn Choco	😊 0	1l Dose	295 g
<i>Achtung: Andere Sorten (z.B. Caramel) nicht erlaubt!</i>			

Spar

Zweifel

Pop Corn gesalzen “Schellen-Ursli”	0	Beutel	50 g
------------------------------------	---	--------	------

Tankstellen, Avec,CC

Maya

“Maya” Pop Corn Salt	0	3,1l Dose	124 g
“Maya” Pop Corn Salt	0	1l Dose	40 g
“Maya” Pop Corn Sugar	0	1l Dose	60 g

Preiselbeeren

Diverse

Hero Lenzburg

Preiselbeeren Gastronomie Hero Konservenfabrik Bischofszell	0	Glas	720 g
--	---	------	-------

Preiselbeeren Gastronomie Hero		Eimer	4 kg
Migros			
Preiselbeeren	1529.251	Glas	330 g
Volg			
"räber"			
Preiselbeeren "räber"	0	Glas	210 g
Pudding			
Diverse			
Wander AG			
"Dawa"-Banane Express Crème (ohne Kochen)		Beutel oder Mehrfachpackung	75 g
Pudding/Crème			
Migros			
Midor AG			
Crème Quick, Schokolade-Aroma	7613312366844 1025.051	Beutel	300 g
Crème Quick, Vanille-Aroma	7613312366868 1025.977	3 Beutel à 75 g	225 g
Panna Cotta	1025.971	Beutel	195 g
Panna Cotta	0 1025.971	Kartonschachtel	195 g
Pudding Crème, Schokolade-Aroma	1025.004	Beutel	300 g
Pudding Crème, Vanille-Aroma	7613312366981 1025.973	3 Beutel à 72 g	216 g
Quark			
Aldi			
Züger			
Rabbiner der Einheitsgemeinden			
Milfina Halbfettquark	m 4099200404073 6805		250 g
Milfina Magerquark	m 6828		250g
Milfina Rahmquark	m 6845		250g
Coop			
Coop Naturaplan Bio-VK Halbfettquark	m 7610818333257 6806		250 g
Coop Naturaplan Bio-VK Magerquark	m 6820		500 g
Qualité&Prix Halbfettquark	m 7630018676527 6819	Becher	500 g
Diverse			
Hirz			
Rab. M. Baumel			
Halbfett-Quark Nature	m 7610800092469	Becher	250 g
Magerquark Nature	m	Becher	250 g
Rahmquark Nature	m	Becher	150 g
Züger			
Rabbiner der Einheitsgemeinden			
Züger Bio Magerquark	m 6821		500 g
Züger Bio Magerquark laktosefrei	m 6807		200 g
Züger Halbfettquark	m 6822		500 g

Züger Magerquark	m 6842		500 g
Züger Magerquark laktosefrei	m 6817		500 g

Lidl

Milbona Magerquark	m 20227463 6816		250 g
Milbona Mischkarton Rahmquark & Halbfettquark	m 7415		250 g

Migros

Elsa

Rab. M. Baumel

M-Budget Magerquark	m 7613404013465 2008.031	Becher	500g
M-Classic Halbfettquark	m 7610200048899 2008.016	Becher	250 g
M-Classic Magerquark	m 0 2008.02	Becher	250 g
M-Classic Rahmquark	m 7610200011527 2008.01	Becher	150 g

Volg

Züger

Rabbiner der Einheitsgemeinden

Volg Magerquark	m 6831		500 g
-----------------	--------	--	-------

Rahm

Kaffeeweisser oder sog. Kaffeeaufheller enthalten verbotene Zusätze und werden z.B. bei Getränkeautomaten verwendet !

Aldi

Milfina Crème fraiche	m 7640166799481 7308		200g
Milfina Saurer Halbrahm	m 7307		200g
Milfina Schmand	m 7301		200g

Coop

Prix Garantie Crème fraiche	m 7624841021159 7306		500 g
-----------------------------	-------------------------	--	-------

Diverse

Hirz

IGFKL D

Hirz Schlagrahm UHT	m 6228	Becher	1,8 dl
Saurer Halbrahm Nature	m 7610100762000 6384	Becher	180 g

Toni

Toni Kafferahm flüssig	m		2x250 ml
------------------------	---	--	----------

Vermo

Vermo(Vergall) Kafferahm flüssig	m		3x125ml
----------------------------------	---	--	---------

Züger

Rabbiner der Einheitsgemeinden

Züger Saurer Halbrahm	m 7305		5 kg
-----------------------	--------	--	------

Lidl

Milbona Crème fraiche	m 7302		200 g
Milbona Saurer Halbrahm	m 4099200418995 7304		200 g

Migros

Elsa

IGFKL D

"Valflora" UHT Vollrahm 35%	m	7613269780106 2041.114	Tetra Brik	3x125ml
Kaffeerahm	m	7613269779988 2041.261	Flasche	1/2 l
Kaffeerahm	m	7613269872283 2041.260	Flasche	1/4 l
Kaffeerahm	m	7617027577014 2041.238	20 Kübeli	à12 ml
Kaffeerahm	m	2041.242	10 Kübeli	à12 ml
Kaffeerahm "Heidi"	m	2041.240	10 Kübeli	à12 ml
Sauer Halbrahm "Valflora"	m	2041.160	Becher	180 g
Sauerrahm Valflora "Crème Fraîche"	m	7616600590105 2041.410	Schale	200 g

mit Kräuter (241. 42) nicht erlaubt!

Rahm Denner

Denner

Kaffeerahm (15%)	m		Flasche	250 ml
Kaffeerahm (15%)	m		Flasche	3x250 ml
Kaffeerahm (15%)	m		Tetra Brik	500 ml
Vollrahm 35%	m		Tetra Brik	250 ml
Vollrahm 35%	m		Tetra Brik	500 ml

Rahm Migros

Migros

"Valflora" UHT Vollrahm 35%	m	2041.111	Tetra Brik	1 l
"Valflora" UHT Vollrahm 35%	m	2041.130	Becher	180 ml
"Valflora" UHT Vollrahm 35%	m	7613269880585 2041.113	Tetra Brik	250 ml
"Valflora" UHT Vollrahm 35%	m	0 2041.112	Tetra Brik	500 ml
Doppelrahm "de la Gruyere"	m	7613269872221 2041.008	Schale	250 ml
Halbrahm (25%)	m	7610200317537 2041.501	Spraydose	250 ml
<i>das deklarierte E471 ist kosher!</i> Halbrahm (25%)	m	2041.522	Spraydose	250 ml
<i>Das deklarierte E 471 ist kosher</i> Schlagrahm (35%)	m	7613269780328 2041.500	Spraydose	250 ml
<i>mit Zucker, das deklarierte E471 ist kosher!</i> Schlagrahm (35%)	m	7616600704519 2041.502	Spraydose	250 ml
<i>ungezuckert, das deklarierte E471 ist kosher!</i> Schlagrahm (35%)	m	2041.510	Spraydosens duo	250 ml

das deklarierte E471 ist kosher!

Rahmersatz

Vegane Produkte mit Eigenschaften von Rahmprodukten

Coop / Diverse

new roots

Rab. M. Baumel

La Fraîche		420		180 g
------------	--	-----	--	-------

Reformprodukte

Reformhaus

Hahne

Levinger

Cornflakes

Graupen

Haferflocken

Haferkerne

Oat bran

Roggen

Sago

Weizenflocken

Morga

Haferflocken

Honig (alle Sorten)

Konfitüren (alle Sorten)

Sirup (alle Sorten)

Tee (alle Sorten)

Teigwaren Bio Vollkorn

Reformhäuser, Spar

Zwicky

Sojaflocken

Reinigungsmittel

Coop, Diverse

BDP

Ajax Frisch

Ajax Sonnenblumen

Bref

Diverse

düring

IGfKL P

durgol Milchsystem-Reinger

7640170981681

Pet

500ml

durgol Milchsystem-Reinger

0

Pet

500ml

durgol Reinigungstabletten (für Kaffeemaschinen)

7640170983135

Schachtel

10Tabletten

durgol Reinigungstabletten (für Kaffeemaschinen)

0

Schachtel

10Tabletten

Migros

Charlop

Hopp

Poz

PE-Flasche

PE-Flasche

Reis-„Milch“

Reformhaus, Diverse

Alpro

Shomre Hadas Antwerp

Alpro rice Cuisine

Tetra Brik

250 ml

*Kosher only when the traceability code shown on the packaging begins with 2 letters and starts with any of the following letters**ONLY: A,B,C,D,E,F,G,H.*

Alpro rice drink Original

5411188115687

Tetra Brik

Provamel Bio Rice Drink

5411188300359

Provamel Drink Bio RICE calcium

Alpro rice cuisine
Alpro rice drink Colce
Alpro rice Drink light

Reformhäuser, Apoth.

Soyana

IGfKL P

"Soyana" Swiss Reis Drink bio Choco	0	Kartonverpackung	0.5 l
"Soyana" Swiss Reis Drink bio Choco	0	Kartonverpackung	1 l
"Soyana" Swiss Reis Drink bio Mandeln	0	Kartonverpackung	1 l
"Soyana" Swiss Reis Drink bio Vanille	0	Kartonverpackung	1 l
"Soyana" Swiss Reis Drink bio Vollreis	0	Kartonverpackung	0.5 l
"Soyana" Swiss Reis Drink bio Vollreis	0	Kartonverpackung	1 l
"Soyana" Swiss Reis Drink bio Vollreis Plus Calcium	0	Kartonverpackung	1 l

Ricotta

Coop, Spar, Manor, Volg

Züger

Noam Hertig

Züger Ricotta mit Büffelmilch	m 7640101091021	Becher in Kartons, acht Becher in Kartonschachtel	250 g
-------------------------------	-----------------	---	-------

Auf Identitätskennzeichen CH 5767 im Ovalkreis achten

Salat - Kernen/Samenmischung

Coop

Gastro Star (Aeschlimann)

IGfKL P

Kernen und Samen "Mix it" Betty Bossi		Beutel	30 g
---------------------------------------	--	--------	------

Migros

Delica

M-Classic Kernen-Nuss-Mix	0 1042.198	Beutel	250g
---------------------------	---------------	--------	------

Zwicky Onlineshop/Fabrikladen, CC

Zwicky

„Zwicky“ Kernen-Mix „Saladgoodies“ Sesamkerne	0	Beutel	500 g
--	---	--------	-------

normale Sesamkerne, auch geröstet sollten unproblematisch sein

Salate (fertig) CCA

CCA

eisberg

Carotten julienne 1. 6mm "eisberg"	0	Beutel	1kg
Carotten julienne 1. 6mm "eisberg"	0	Beutel	3 kg
Carotten Stängeli "eisberg"	0	Beutel	1 kg

Kabis rot "eisberg"	0	Beutel	1 kg
Kabis weiss "eisberg"	0	Beutel	1 kg
Kürbis geschält "eisberg"	0	Beutel	1 kg
Kürbis rissolée "eisberg"	0	Beutel	1 kg
Pfälzer Carotten julienne 1. 6mm "eisberg"	0	Beutel	1 kg
Pfälzer Carotten julienne grob "eisberg"	0	Beutel	1 kg
Pfälzer Carotten Vichy 5mm "eisberg"	0	Beutel	1 kg
Sellerie julienne 1. 6mm "eisberg"	0	Beutel	1 kg

CCA, Prodega

Kabis rot "eisberg"	0	Beutel	5 kg
---------------------	---	--------	------

Salate (fertig) Coop - ganze Schweiz

- Im allgemeinen können Fertigsalate zusätzlich zur Frage der Insekten auch andere halachische Probleme haben!

(Auf Etikette achten ob allenfalls Produkt/e aus Israel)

Nur wenn Lizenznehmer Gastro Star (Code 001) oder Sylvain&Co.(Code 011)

Ohne Belesen erlaubt.

Coop

Bio Rotkabis "Betty Bossi"	7627535034435	Beutel	200 g
Bio Sellerie geraffelt "Betty Bossi"		transp. Plastikbeutel	230 g
Coleslaw Tricolore "Betty Bossi"	7627534185497	transp. Plastikbeutel	250 g
Suppen Mix mit Kürbis "Betty Bossi"	7627534868253	Beutel	500 g
Gastro-Star			
Bio Karotten geraffelt "Betty Bossi"	0	transp. Plastikbeutel	230 g
bio Karottenmischung "Betty Bossi"	0	transp. Plastikbeutel	300 g
Brunoise "Betty Bossi"	0	Plastikscha le	70 g
Karotten geraffelt "Betty Bossi" "Suisse Garantie"	0	transp. Plastikbeutel	320 g
Kürbiswürfel "Betty Bossi"	0	Kartonscha le	400 g
<i>Nur saisonal. Beigelegte Petersilie muss belesen werden! Achtung nicht die gekochten die auch 400g Inhalt haben! Siehe Deklaration) !</i>			
Rüebli "Betty Bossi" (Karottenstäbchen)	0	transp. Plastikbeutel	400 g
Prodague			
Bio Weisskabis geschnitten "Betty Bossi"	0	transp. Plastikbeutel	200 g
Sylvain&Co			
Cole Slaw bio naturaplan	0	transp. Plastikbeutel	200 g

Salate (fertig) Denner, Spar, Volg, Globus

Denner, Spar, Volg, Globus

Kellermann

Q&F kellermann. ch Carotten		Plastikbeutel	200 g
		el	
Q&F kellermann. ch Rotkabis		Plastikbeutel	200 g
		el	
Q&F kellermann. ch Sellerie		Plastikbeutel	200 g
		el	
Q&F kellermann. ch Weisskabis		Plastikbeutel	200 g
		el	

Salate (fertig) Eisberg Schweiz /Gastro Star

Volg Aargau

eisberg

Weisskabis Salat	0	Plastikbeutel	200 g
		el	

Nur von Eisberg Schweiz/Gastro Star - siehe Etiketke/Beutel

Volg, Div.

Karottensalat	0	Plastikbeutel	200 g
		el	

Nur von Eisberg Schweiz/Gastro Star - siehe Etiketke/Beutel

Rotkabissalat	0	Plastikbeutel	200 g
		el	

Nur von Eisberg Schweiz/Gastro Star - siehe Etiketke/Beutel

Selleriesalat	0	Plastikbeutel	200 g
		el	

Nur von Eisberg Schweiz/Gastro Star - siehe Etiketke/Beutel

Salate (fertig) Manor

Manor

Sylvain&Co

Sylvain&Co Kürbiswürfel	0		350 g
<i>nur saisonal, Achtung gekochte!</i>			
Sylvain&Co. feingewürfeltes Peperoni	0		60 g
Sylvain&Co. Karotten geraffelt	0	transp. Plastikbeutel	270 g
		el	
Sylvain&Co. Rotkabis geraffelt	0	transp. Plastikbeutel	180 g
		el	
Sylvain&Co. Sellerie julienne	0	transp. Plastikbeutel	200 g
		el	
Sylvain&Co. Weisskabis geraffelt	0	transp. Plastikbeutel	180 g
		el	

Salate (fertig) Migrolino ganze Schweiz

Migros

Müller Cham

Karottensalat No136	0	Plastikbeutel	250 g
		el	

Salate (fertig) Migros - ganze Schweiz

Kellermann, Spavetti, Müller, Gruber

“Anna`s best” Gemüsestängeli	7617027632942 1311.002	Plastikbeutel	250 g
“Anna`s best” Karotten geraffelt	7617027855389 1310.510	Plastikbeutel	320 g
“Anna`s best” Pfannengemüse	1311.011	Plastikschale	300 g
bio Coleslaw geraffelt	7617027855402 1310.511	Plastikbeutel	200 g
bio Karotten geraffelt	7617027632690 1310.512	Plastikbeutel	200 g
bio Karotten Sellerie geraffelt	7617027632775 1310.516	Plastikbeutel	200 g
bio Sellerie roh geraffelt	7617027632737 1310.514	Plastikbeutel	200 g
bio Weiskabis geraffelt	0 1310.517	Plastikbeutel	200 g

Salate fertig Prodega

Prodega

eisberg

“Gastro Star” Carotten Stängeli	7610514226358	Beutel	5kg
“Gastro Star” Gemüse brunoise fein	7610514816597	Beutel	500 g
“Gastro Star” Pfälzer Carotten Stängeli	7610514206411	Beutel	1 kg
“Gastro Star” Pfälzer Carotten Stängeli	7610514206459	Beutel	5 kg
“Gastro Star” Pfälzer Carotten Vichy 5mm	7610514203519	Beutel	1 kg
“Gastro Star” Pfälzer Carotten Vichy 5mm	7610514203557	Beutel	5 kg
“Quality” Carotten 1. 6 mm	7610034507050	Beutel	1 kg
“Quality” Kabis rot 1mm	7610034507081	Beutel	1 kg
“Quality” Kabis weiss 1mm	7610034507074	Beutel	1 kg
“Quality” Pfälzer Carotten 1. 6mm	7610514284112	Beutel	1 kg
“Quality” Sellerie 1. 6mm	7610034507067	Beutel	1 kg

Salz-Sticks

Pat palter

Coop, Diverse

Roland

Sticks "Roland"	7610058212800	Beutel	100 g
Sticks "Roland"	0	Beutel	200 g

Grosshandel

Sticks "Roland" Classic	7610058213036	Dose	1.2 kg
-------------------------	---------------	------	--------

Saucen

Coop

OU Rufus BBQ Sauce Teague Smoke'n Chipotle, Low sugar	81915301114	Glasflasche	347 g
--	-------------	-------------	-------

Achtung! Koscher nur mit dem OU-Logo

Rufus Teague Honey Sweet	81915301108	Glasflasche	432 g
--------------------------	-------------	-------------	-------

Achtung! Koscher nur mit dem OU-Logo

Diverse

Heinz

Manchester-BD

Heinz Hot Ketchup	8715700209272		
-------------------	---------------	--	--

Nur kosher mit Logo von Manchester Beth Din

Heinz Tomato Ketchup	8715700017006		
----------------------	---------------	--	--

Nur kosher mit Logo von Manchester Beth Din

McIlhenny Co.

BDP, LBD

Tabasco Grün 0

Hergestellt in den USA.

Tabasco Rot 0

Hergestellt in den USA.

Manchester-BD

Heinz Tomato Ketchup 50% Less Sugars Less Salt 0

Nur kosher mit Logo von Manchester Beth Din

KLBD

HP BBQ Honey Flasche

nur wenn Made in the Netherlands

HP BBQ Spicy Flasche

nur wenn Made in the Netherlands

HP Light Flasche

nur wenn Made in the Netherlands

HP Original Flasche

nur wenn Made in the Netherlands

Manchester-BD

HP Sauce BBQ Classic Glasflasche

nur wenn Made in the Netherlands

Migros, Manor, Diverse

Huy Fong Foods

Rabbinical Council of California

Sriracha Hot Chili Sauce 8934637516332 Plastikflasche 482g, 255g

Unter Aufsicht von RCC (Rabbinical Council of California)

Sauerkraut/Sauerrüben roh

Coop

Schöni

IGfKL P

Sauerkraut Coop Natura plan BIO roh mit Wacholderbeeren 7610845353174 Beutel 500 g

div. CC

Masshard

Sauerkraut "Masshard", roh 7610798002105 Kessel (grün) 10 kg

Schöni

Sauerkraut "Schöni", roh 7610596001157 Kessel (rot) 10 kg

Sauerkraut "Schöni", roh 7610596001140 Kessel (rot) 5 kg

Thurnen

Sauerkraut "Thurnen", roh 7610688000082 Kessel (grün) 10 kg

Sauerkraut "Thurnen", roh 7610688000099 Kessel (grün) 5 kg

Diverse

Masshard

"Suurchabis" Sauerkraut (roh) 7610596010111 Eimerli 475 g

Metzgercenter Thun

Schöni

Sauerrüben "Schöni" Kessel (weiss) 5 kg

Migros

Masshard

"Bio" Sauerkraut (roh)	7610596040095 1311.287	Eimerli	475 g
"Suurchabis" Sauerkraut (roh)	7610596010111 1311.272	Eimerli	475 g

Reformhäuser

Schöni

Bio-Sauerkraut (roh)	7610596040095	Eimerli	475 g
----------------------	---------------	---------	-------

Volg, Globus, Reformhäuser

Sauerkraut "Schöni" bio roh mit Gewürzkräutern <i>nur vom Hersteller Schöni Swissfresh AG (siehe unten am Beutel)</i>	0	Beutel	250 g
Sauerkraut "Schöni" bio roh mit Gewürzkräutern <i>nur vom Hersteller Schöni Swissfresh AG (siehe unten am Beutel)</i>	7610596003403	Beutel	500 g

Schlagrahmfestiger

Migros

Midor AG

Schlagrahmfestiger	1097.198	Plastikfolie à 4x9 g	36 g
--------------------	----------	-------------------------	------

Schokolade

Coop

Halba

"Halba" 49% Crémant	0	Tafel	200 g
"Halba" 50% Crémant	0	Tafel	100 g
"Prix Garantie" Chocolat Crémant 45%	0	Tafel	100 g
"Prix Garantie" Chocolat Noir 65%	0	Tafel	100 g
„Halba“ Noir 72 % Noir	0	Tafel	100 g

IGFKL D

« Halba » Cuisine Milch	m 7624841866491	Tafel	200 g
« Halba » Cuisine Weiss	m 7624841866477	Tafel	200 g
« Halba » Extra Milch	m 7624841866415	Tafel	100 g
« Halba » Milch	m 7624841866392	Tafel	100 g
« Halba » Noisettes Milch	m 7624841866361	Tafel	100 g
« Halba » Noisettes Milch	m 7624841868457	Tafel	400 g
« Halba » Noisettes Noir	m 762753416404	Tafel	100 g
« Halba » Orange Milch	m 7624841866316	Tafel	100 g
« Halba » Pistaches Milch	m 7627534163709	Tafel	100 g
« Halba » Pistaches Noir	m 7624841868495	Tafel	100 g
Bio Chocolat au lait Amandes caramélisées	m 7613413894581	Tafel	150 g

IGfKL P

Bio naturaplan 70% Ecuador	0	Tafel	100 g
Bio naturaplan 70% Honduras	7610848492740	Tafel	100 g
Bio naturaplan 82% Madagascar	7613413402335	Tafel	100 g
Bio naturaplan 87% Honduras	7613413014569	Tafel	100 g
Bio naturaplan Cacaonibs Ecuador 60%	7613356627123	Tafel	100 g

IGFKL D

Bio naturaplan Café Corquant	m 7610829715738	Tafel	100 g
------------------------------	-----------------	-------	-------

IGfKL P

Bio naturaplan Cafè Madagascar 76%		Tafel	100 g
------------------------------------	--	-------	-------

IGFKL D

Bio naturaplan Chocolat Noir (5 Sorten)	m	Beutel	300 g
---	---	--------	-------

IGfKL P

Bio naturaplan Cuisine Crémant 64% (Backschokolade)	7624841158503	Tafel	200 g
Bio naturaplan Fleur de sel Honduras 70%	7624841560092	Tafel	100 g

IGFKL D				
Bio naturaplan Milch	m	7610807027501	Tafel	100 g
Bio naturaplan Milch	m	7613413085149	Tafel	200 g
Bio naturaplan Milch-Nuss	m	7610849455867	Tafel	100 g
IGfKL P				
Bio naturaplan Orange Honduras 60%		7627534587208	Schachtel	100 g
bio naturaplan 70% Ecuador		0	Tafel	100 g
bio naturaplan 70% Honduras		0	Tafel	100 g
bio naturaplan 82% Madagascar		0	Tafel	100 g
bio naturaplan 87% Honduras		0	Tafel	100 g
IGFKL D				
Bio naturaplan Blanc	m	7613413085187	Tafel	100 g
Bio naturaplan Blanc	m	7613413085187	Tafel	100 g
IGfKL P				
bio naturaplan Cacaonibs Ecuador 60%		0	Tafel	100 g
IGFKL D				
Bio naturaplan Café Croquant	m	7610829715738	Tafel	100 g
IGfKL P				
bio naturaplan Cafè Madagascar 76%		0	Tafel	100 g
IGFKL D				
Bio naturaplan Chocolat au lait Amandes caramélisées	m	7613413894581	Schachtel	150 g
Bio naturaplan Chocolat Noir (5 Sorten)	m	7613413579266	Beutel	300 g
IGfKL P				
Bio naturaplan Chocolat Noir aux Pistaches 60% Cacao		0	Tafel	150 g
bio naturaplan Chocolat Noir aux Pistaches 60% Cacao		0	Tafel	150 g
bio naturaplan Chocolat Noir Bio Pistaches 60% Cacao		0	Tafel	150 g
bio naturaplan Cuisine Crémant 64% (Backschokolade)		0	Tafel	200 g
bio naturaplan Cuisine Crémant 64% Chocolat bio (Backschokolade)		0	Tafel	200 g
bio naturaplan Fleur de sel Honduras 70%		0	Tafel	100 g
IGFKL D				
Bio naturaplan Milch	m	7613413085149	Tafel	200 g
IGfKL P				
bio naturaplan Orange Honduras 60%		0	Tafel	100 g
Halba 49% Crémant		7624841866453	Tafel	200 g
Halba 50% Crémant		7624841866156	Tafel	100 g
IGFKL D				
Halba Cuisine Milch	m	7624841866491	Tafel	200 g
Halba Cuisine Milch	m	7624841868433	Tafel	400 g
Halba Cuisine Weiss	m	7624841866477	Tafel	200 g
Halba Extra Milch	m	7624841866415	Tafel	100 g
Halba Milch	m	7624841866392	Tafel	100 g
IGfKL P				
Halba Noir 72 %		7624841866750	Tafel	100 g
IGFKL D				
Halba Noisettes Milch	m	7624841866361	Tafel	100 g
Halba Noisettes Milch	m	7624841868457	Tafel	400 g
Halba Noisettes Noir	m	7627534164041	Tafel	100 g
Halba Orange Milch	m	7624841866316	Tafel	100 g
Halba Pistaches Milch	m	7627534163709	Tafel	100 g
Halba Pistaches Noir	m	7624841868495	Tafel	100 g
Halba Weiss Vanille	m	7624841866439	Tafel	100 g
IGfKL P				
naturaplan 100% Honduras chocolat noir bio		0	Tafel	100 g
naturaplan 70% Ecuador chocolat noir bio		0	Tafel	100 g

naturaplan 70% Honduras chocolat noir bio	0	Tafel	100 g
naturaplan 82% Madagascar chocolat noir bio	0	Tafel	100 g
naturaplan 87% Honduras chocolat noir bio	0	Tafel	100 g
naturaplan 96% Madagascar chocolat noir bio	0	Tafel	80 g
naturaplan Cacaonibs Ecuador chocolat noir bio 60%	0	Tafel	100 g
naturaplan Café Madagascar chocolat noir bio 76%	0	Tafel	100 g
naturaplan Fleur de sel Honduras chocolat noir bio 70%	0	Tafel	100 g
naturaplan Orange Honduras bio 60%	0	Tafel	100 g
Prix Garantie Chocolat Crémant 45%	7613379156792	Tafel	100 g
Prix Garantie Chocolat Noir 65%	7624841398848	Tafel	100 g
Schokoladen-Würfeli	0	Beutel	160 g
Halba AG, Wallisellen			
Crémant cacao 50% Qualité&Prix	7611654451761	Tafel	100 g
Crémant Dunkle Schweizer Schokolade Qualité&Prix	7610849623730	Tafel	200 g
naturaplan bio Chocolat noir 70% de cacao	0	Tafel	100 g
	4395347		
Noir 72 % Cacao Qualité&Prix	7611654606901	Tafel	100 g
Noir 85% Cacao	7611654607724	Tafel	100 g
Lindt & Sprüngli			
IGFKL D			
Milch Extra	m 7610400092463	Tafel	200 g
Milch-Nuss, "Lindt & Sprüngli"	m 7610400084826	Tafel	200 g
„Halba“ Milch Napolitains Touristensujets	m 0	Tafel	500 g
„Halba“ Milch Touristensujets	m 7627534520519	Tafel	100 g
„Halba“ Milch Touristensujets	m 7627534520908	Tafel	300 g
„Halba“ Milch Touristensujets Bern	m 7627535077227	Tafel	100 g
„Halba“ Milch Touristensujets Eiger Mönch Jungfrau	m 7627534617899	Tafel	100 g
„Halba“ Milch Touristensujets jet d'eau	m 7627534617943	Tafel	100 g
„Halba“ Milch Touristensujets Kapellbrücke LU	m 7627534617530	Tafel	100 g
„Halba“ Milch Touristensujets Zürich	m 7627534729738	Tafel	100 g
bio chocolat au lait bio amandes caramélisées	m 7627534622763	Tafel	150 g
bio chocolat au lait bio noisettes caramélisées	m 7627534622763	Tafel	150 g
bio naturaplan Café Croquant chocolat bio	m 7627534622848	Tafel	100 g
bio naturaplan Crémant chocolat bio	m 7613413085163	Tafel	200 g
bio naturaplan Lait chocolat bio	m 7627534622794	Tafel	100 g
bio naturaplan Lait chocolat bio	m 7627534622794	Tafel	200 g
bio naturaplan Lait Noisettes chocolat bio	m 7627534622831	Tafel	100 g
Denner			
Chocolat Frey, Buchs			
Branches	m 7616500670587	Kartonscha chtel	30x27 g
Giandana	m	Tafel	100 g
<i>Giandana noir nicht erlaubt!</i>			
Haselnuss	m 0	Tafel	100 g
Haselnuss	m	Tafel	300 g
Milch	m	Tafel	100 g
Milch	m	Tafel	300 g
IGfKL P			
Noir 72 % Cacao	7616500012134	Tafel	100 g
Diverse			
Cailler von Nestlé			
Levinger			

Cailler Air	m	7613031085149	Tafel	100 g
Cailler Chocmel	m	7613031085293	Tafel	100 g
Cailler Dessert	m		Tafel	100 g
Cailler Frigor Milch	m	7613031082193	Tafel	100 g
Cailler Frigor schwarz	m		Tafel	100 g
Cailler Milch	m		Tafel	100 g / 400 g
Cailler Milch-Rosinen-Nuss	m		Tafel	100 g
Cailler Nuss	m	0	Tafel	100 g / 400 g
Cailler Rayon Milch	m		Tafel	100 g
Cailler Sublim Lait Caramel Pointe de Sel	m		Tafel	100 g
Cailler Sublime Noir Intense 70%	m		Tafel	100 g
Crémant	m		Tafel	100 g
Crémant 64%	m	7613031280261	Tafel	100 g
Frigor Milch	m		Tafel	100 g
Chocolats Camille Bloch				
IGFKL D				
MOUSSE LAIT 100G	m	7610008621508	Tafel	100 gr
MOUSSE NOIR 100G	m	7610008622000	Tafel	100 gr
OURS DE BERNE 100G	m	7610008021704	Tafel	100 g
RAGUSA 3X50G	m	7610008701002	Kartonscha chtel	3*50g
RAGUSA 50G	m	76401121	Kartonscha chtel	50 g
RAGUSA 5X25G	m	7612508711902	Kartonscha chtel	5*25g
RAGUSA BLOND 100G	m	7610008005346	Tafel	100 g
RAGUSA BLOND 5X25G	m	7612508005377	Kartonscha chtel	5*25g
RAGUSA CADEAU 400G	m	7610008709008	Kartonscha chtel	400 gr
RAGUSA CADEAU BLOND 400G	m	7610008005384	Kartonscha chtel	400 g
RAGUSA CADEAU NOIR 400G	m	7610008708506	Kartonscha chtel	400 gr
RAGUSA CLASSIQUE 100G	m	7610008700807	Tafel	100 g
RAGUSA FOR FRIENDS BLOND 132G	m	7610008010012	Kartonscha chtel	132 gr
RAGUSA FOR FRIENDS CLASSIQUE 132G	m	7610008009979	Kartonscha chtel	132 g
RAGUSA FOR FRIENDS NOIR 132G	m	7610008009993	Kartonscha chtel	132 gr
RAGUSA NOIR 100G	m	7610008760009	Tafel	100 gr
RAGUSA NOIR 5X25G	m	7612508760702	Kartonscha chtel	5*25 g
SO NUTS COFFEE 120G	m	7610008061694	Beutel	120 gr
SO NUTS COFFEE 40G	m	76403019	Beutel	40 gr
SO NUTS RAGUSA CLASSIQUE 120G	m	7610008060208	Beutel	120 gr
SO NUTS RAGUSA CLASSIQUE 40G	m	76402975	Beutel	40 gr
SO NUTS TORINO LAIT 120	m	7610008061182	Beutel	120 gr
SO NUTS TORINO LAIT 40G	m	76402982	Beutel	40 gr
TORINO BLOND 34G	m	76419782		34 gr

TORINO BLOND 5X23G	m	7610008037675		5 * 23 g
TORINO CADEAU 300G	m	7610008713500	Kartonscha chtel	300 g
TORINO LA PIAZZA LAIT 189G	m	7610008040316	Kartonscha chtel	189 gr
TORINO LA PIAZZA NOIR 189G	m	7610008040354	Kartonscha chtel	189 gr
TORINO LAIT 100G	m	7610008641001	Tafel	100 g
TORINO LAIT 23G	m	76416262		23 gr
TORINO LAIT 34G	m	76416279		34 gr
TORINO LAIT 3X46G	m	7610008715306		3*46g
TORINO LAIT 46G	m	76415272		46 gr
TORINO LAIT 5X23G	m	7610008717508		5 * 23 g
TORINO NOIR VEGAN 100G	m	7610008641506	Tafel	100 g
TORINO NOIR VEGAN 23G	m	76419232		23 gr
TORINO NOIR VEGAN 5X23G	m	7610008711506		5 * 23 g
Ferrero				
Rav Ehrenberg, Berlin				
Duplo und Duplo Zartbitter	m	4008400301020		
Ferreo Collection	m	8000500247150		
Ferrero garden Coco	m			
Ferrero Küsschen	m			
Ferrero Rondnoir	m			
Giotto	m	4008400122625		
Kinder Country und Kinder Country mini	m	80310266		
Kinder Happy Hippo Cacao	m	4008400441023		
Kinder Happy Hippo Crocky	m			
Kinder Ueberraschung	m	40084107		
Kinder-Riegel Maxi	m			
Kinderschokolade und Kinderschokolade mini	m	0		
Rocher	m			
Kraft Jacobs Suchard				
Wishedski/OK				
Toblerone	m		gelbe Dreieckpac kung	4,5 kg
Toblerone	m		gelbe Dreieckpac kung	400 g
Toblerone	m		schwarze Dreieckpac kung	400 g
Toblerone Fruit & Nut	m		gelb-lila Dreieckpac kung	100 g, 400 g
Lindt & Sprüngli				
IGFKL D				
Milch extra "Lindt & Sprüngli"	m	0	Tafel	100 g
Mars				
KLBD				
Bounty Milk und Dark	m			
Maltesers	m	5000159361323	Beutel	165 g

Maltesers White	m	Beutel	165 g
Mars	m		
Milkyway	m 0		
Snickers	m 0	Beutel	50 g
Twix	m 0	Beutel	
Nestlé			
After Eight mint	m 5000426171518		
<i>hergestellt in GB; hergestellt in Deutschland NICHT ERLAUBT</i>			
Kit Kat	m	Einzel- und Mehrfachpackung	
Kit Kat Chunky	m	Einzel- und Mehrfachpackung	
Lion	m	Einzel- und Mehrfachpackung	
Smarties	m 40057781	Kartonröhrchen	
Smarties mini	m 0	Mehrfachpackung	
Duty free			
Chocolat Frey, Buchs			
IGFKL P			
„Frey“ Chocobloc Dark 72%	7616500012134	Schachtel	100 g
Mahony Dark 55%	7616500665361	Schachtel	400 g
Migros			
„Les Adorables“ Cremetta	7616500663978 1002.003	Tafel	100 g
„Suprême“ Amandes & Myrtilles	7616500652897 1001.183	Tafel	100 g
„Suprême“ Bouquet d’Oranges	7616500904811 1001.054	Tafel	100 g
„Suprême“ Noir Authentique	7616500904842 1001.057	Tafel	100 g
„Suprême“ Vanille Bourbon	1001.112	Tafel	100 g
„Suprême“ Noir Extra 85%	7616500659995 1001.464	Tafel	100 g
„V-Love“ Plant-Based Choco Bar Almonds	😊 0 1015.593	Riegel	50 g
„V-Love“ Plant-Based Choco Bars Nuts	😊 0 1015.592	Riegel	50 g
„V-Love“ Plant-Based Choco Balls Classic	😊 0 1017.688	Beutel	200 g
„V-Love“ Plant-Based Choco Berry 65%	1001.694	Tafel	100 g
„V-Love“ Plant-Based Choco Blueberry Almond	0 1001.693	Tafel	100 g
„V-Love“ Plant-Based Choco Classic	0 1009.250	Schachtel	150 g
„V-Love“ Plant-Based Choco Coco	7613312398951 1009.251	Schachtel	150g
„V-Love“ Plant-Based Choco Coco	0 1009.251	Schachtel	150g

IGFKL D

«Suprême» Caramel Salé	m	7616500665071 1001.165	Tafel	100 g
IGFKL P				
Backschokolade-Würfel		7613312295809 1027.096	Plastiksteh beutel	160 g
Crémant 47%		1001.207	Tafel	100 g
Crémant 55%		7616500646100 1001.430		100 g
Crémant 55%		0 1001.315	Tafel	400 g
Kochschokolade		7616500937130 1001.006	Tafel	200 g
<i>ersetzt M-Classic Kochschokolade</i>				
Mahony Dark		7616500912922 1001.267	Schachtel	100 g
M-Budget · Dunkle Tafelschokolade · mit Zuckerfondantfüllung mit Himbeergeschmack		7613312322994 1002.009	Tafel	100 g
M-Budget Dunkle Schokolade		7613269195504 1001.125		100 g
M-Budget Dunkle Schokolade 71%		7613312420508 1001.115		100 g
M-Classic 47% Crémant		7613312260395 1001.445		100 g
M-Classic Dunkle Schokolade mit Zuckerfondantfüllung mit Himbeergeschmack		7613269195740 1002.016	Tafel	100 g
Noir 72%		7616500923386 1001.420	Stengel	35 g
Noir Intense 91%		7616500667334 1001.541	Tafel	100 g
Noir Special 72% (Croquetten) saisonal		7616500913806 1006.310	Tafel	115 g
Noir Special 72% Cacao		7616500012134 7616500918726 1001.213	Tafel	100 g
Noir Spezial 72% (Für Diabetiker verwendbar)		7616500671508 1001.217	Tafel	100 g
<i>ohne Zuckerzusatz</i>				
Schokoladen-Späne		7616500270978 1027.097	Packung	130 g
Suprême Friletti Noir Extra fin (Hauchdünn)		7616500646131 1009.502	Schachtel	200 g
V-Love Plant-Based Choco Classic		7613312320662 1001.690	Tafel	100 g
V-Love Plant-Based Choco Cocoa Nibs 65%		7613312352335 1001.692	Tafel	100 g
V-Love Plant-Based Choco Nuts		7613312320686 1001.691	Tafel	100 g
Migros				
IGFKL D				
«Suprême» Noix de Pécan	m	7616500659353 1001.377	Tafel	100 g
heisst neu Zweilagige Schokolade mit Japonais-Biscuit	m	7616500663091 1001.486	Tafel	100 g
Milch extra, Croquetten	m	76165085 1006.304	Tafel	115 g

Milch extra, Croquetten	m	7616500063020 1006.302	Tafel	250 g
Milch extra, Croquetten	m	76165672 1006.490	Tafel	260 g
Noxana, Croquetten	m	7616500061859 1006.185	Tafel	115 g
Suprême» Eclats de Pistache	m	7616500659988 1001.463	Tafel	100 g

Nespresso Shop

Nestlé

Levinger

Aviv	m		Box	200 g
Nespresso Dark Square	m	7630030301728	Box	200 g
Nespresso Dark Square Raspberry	m		Schachtel	200 g
Nespresso Milk Square	m		Box	200 g
Nespresso Milk Square Corn	m		Schachtel	200 g
Nespresso Blond Square	m		Schachtel	200 g

Volg, Div.

Swiss-Confisa

IGFKL D

SWISS Confisa Alpenmilch	m	Art. Nr. 1801	Tafel	100 g
SWISS Confisa Goldmünzen	m	Art. Nr. 0126	transp. Beutel	100 g
SWISS Confisa Haselnuss	m	Art. Nr. 1802	Tafel	100 g
SWISS Confisa Schokoladen-Herzen	m	Art. Nr. 0686	transp. Beutel	100 g

Schokolade CC

Scana CC

Chocolat Frey, Buchs

Mahony Lait	m	908726	Plastikeime r	2 kg ca. 160 Stk.
-------------	---	--------	------------------	----------------------

Schokolade Coop

Coop

Halba

“Qualité&Prix” Choco Coeurs	m		Beutel	200 g
“Qualité&Prix” Katzenzüngli	m		Schachtel	110 g
“Qualité&Prix” Milch	m		Tafel	10 x 100 g
“Qualité&Prix” Milch	m	7610849678525	Tafel	100 g
“Qualité&Prix” Milch	m		Tafel	200 g
“Qualité&Prix” Milch	m		Tafel	400 g
“Qualité&Prix” Milch	m		Tafel	5 x 100 g
“Qualité&Prix” Milch Extra	m		Tafel	100 g
“Qualité&Prix” Milch-Nuss	m		Tafel	100 g
“Qualité&Prix” Nuss	m		Tafel	200 g
“Qualité&Prix” Nuss	m		Tafel	400 g
“Qualité&Prix” Weiss	m		Tafel	100 g
“Qualité&Prix” Weiss	m	7610849554393	Tafel	200 g
«Halba» Amandes Milch	m	7627535809170	Tafel	100 g
«Halba» Fraise Weiss	m	7627535718601	Tafel	100 g
«Halba» Lait mit Süssungsmittel	m	7627535808395	Tafel	100 g

«Halba» Lait (Eiger, Mönch&/Jungfraujoch)	m	7627535883699	Tafel	300 g
«Halba» Lait zuckerreduziert -30%	m	7627535742057	Tafel	100 g
«naturaplan» Blanc bio Amandes caramélisées		7627535742019	Schachtel	150 g
«naturaplan» Blanc bio Amandes caramélisées		7627535742019	Schachtel	150 g
bio Chocolat au lait et aux noisettes	m		Tafel	150 g
bio naturaplan Milch	m		Tafel	100 g
bio naturaplan Milch	m		Tafel	3 x 100 g
bio naturaplan Milch-Nuss	m		Tafel	100 g
bio naturaplan Milch-Nuss	m		Tafel	3 x 100 g
Schweizer Milch-Schokolade (Touristensujet) Matterhorn	m		Tafel	300 g

Schokolade Läderach FrischSchoggi

Läderach

Läderach

Rabbiner der Einheitsgemeinden

FrischSchoggi Herz Haselnuss Milch	m, ☺			100 g
FrischSchoggi Sticks assortiert 5 Sorten	m, ☺			320 g
FrischSchoggi Sticks Dunkel 5 Sorten	m, ☺			320 g
FrischSchoggi Brombeere dunkel	m, ☺			
FrischSchoggi Caramel Salé Milch/dunkel	m, ☺			
FrischSchoggi Cashew vegan	m, ☺			
FrischSchoggi Cornflakes Milch	m, ☺			
FrischSchoggi Dose	m, ☺			420 g
FrischSchoggi Erdbeer/Quark weiss	m, ☺			
FrischSchoggi Florentiner dunkel	m, ☺			
FrischSchoggi Florentiner Milch	m, ☺			
FrischSchoggi Früctemix weiss	m, ☺			
FrischSchoggi Haselnuss dunkel	m, ☺			
FrischSchoggi Haselnuss Milch	m, ☺			
FrischSchoggi Herz Haselnuss dunkel	m, ☺			100 g
FrischSchoggi Herz Haselnuss Milch	m, ☺			200 g
FrischSchoggi Himbeer/Brombeer weiss	m, ☺			
FrischSchoggi Kokosnuss Milch	m, ☺			
FrischSchoggi Macadamia Milch	m, ☺			
FrischSchoggi Mandel Blond	m, ☺			
FrischSchoggi Mandel dunkel	m, ☺			
FrischSchoggi Mandel Milch	m, ☺			
FrischSchoggi Nuss/Trio Milch/dunkel	m, ☺			
FrischSchoggi Orange/Mandel dunkel	m, ☺			
FrischSchoggi Pistazie dunkel	m, ☺			
FrischSchoggi Säckli gross	m, ☺			500 g
FrischSchoggi Säckli klein	m, ☺			250 g
FrischSchoggi Säckli klein Vegan	m, ☺			250 g
FrischSchoggi Säckli XL	m, ☺			1000 g
FrischSchoggi Schiffli klein	m, ☺			330 g
FrischSchoggi Vollmilch Classic	m, ☺			
FrischSchoggi Confetti Milch	m, ☺			
FrischSchoggi Espresso Macchiato Milch	m, ☺			
FrischSchoggi Marzipan dunkel	m, ☺			
FrischSchoggi Rocher Mandel Milch	m, ☺			
FrischSchoggi Schiffli gross	m, ☺			650 g

FrischSchoggi Single Origin Brasil 70% Cacao	m, ☺	
FrischSchoggi Sticks Milch & Milch-dunkel	m, ☺	320 g
FrischSchoggi Sticks Selection Packung max	m, ☺	380 g
Woodbox FrischSchoggi gross	m, ☺	
Woodbox FrischSchoggi mittel / gross	m, ☺	
Woodbox FrischSchoggi klein	m, ☺	
Woodbox FrischSchoggi mittel	m, ☺	

Schokolade Läderach Pralinés & Truffes

Gianduja Praline Selection 8er Packung	m, ☺	78 g
Minipraline Selection 16er Packung	m, ☺	112 g
Minipraline Selection 25er Packung	m, ☺	175 g
Minipraline Selection 9er Packung	m, ☺	62 g
Pavés 8er Packung	m, ☺	65 g
Praline Selection 144er Holzbox	m, ☺	1700 g
Praline Selection 14er Packung	m, ☺	165 g
Praline Selection 18er Packung	m, ☺	210 g
Praline Selection 24er Packung	m, ☺	280 g
Praline Selection 36er Holzbox	m, ☺	425 g
Praline Selection 36er Packung	m, ☺	425 g
Praline Selection 48er Holzbox	m, ☺	560 g
Praline Selection 4er Packung	m, ☺	45 g
Praline Selection 72er Holzbox	m, ☺	850 g
Praline Selection 72er Packung	m, ☺	850 g
Praline Selection 8er Packung	m, ☺	95 g
Pralinés Selection 11er Herzbox	m, ☺	125 g
Single Origin Truffle Selection 12er Packung	m, ☺	130 g
Truffle Selection 18er Packung	m, ☺	200 g
Truffle Selection 24er Packung	m, ☺	265 g
Truffle Selection 36er Packung	m, ☺	400 g
Truffle Selection 8er Packung	m, ☺	90 g

Schokolade Lindt & Sprüngli

Diverse

Lindt & Sprüngli

IGFKL P

Chcocolat Lindt Crémant 49% (Das Original seit 1879)	7610400082907	Tafel	100 g
Schokolade "Lindt" „Patisserie“ Swiss Premium Couverture Dunkel	7610400092142	Beutel	500 g
Schokolade "Lindt" Hauchdünn Dunkel	0	schwarze Schachtel	180 g
Schokolade "Lindt" Piccoli (Surfin Dunkle Schokoladen-Couverture)	0 493931	Beutel	2.5 kg

Duty free Airports

Schokolade "Lindt" Dark SwissPremium Chocolate	7610400073851	Tafel	300 g
Schokolade "SwissThins" (Hauchdünn dunkel)	0	goldene Schachtel	180 g

Schokolade Lindt & Sprüngli Milchig

Diverse

IGFKL D

"Hello" Mini Emotis	m 7610400084963	Stehbeutel	140 g
"swiss Premium Chocolate" Weiss-Mandel	m 7610400069274	Tafel	300 g

Blanc Amandes Noir Special72% Cacao	m	Tafel	100 g
Bündeli "Swiss Premium Chocolate"	m 7610400067577	Packung	102 g
Bündeli "Swiss Premium Chocolate"	m 7610400067584	Packung	136 g
Grandes Amandes Blanc	m 7610400066198	Tafel	150 g
Grandes Noisettes Lait	m 7610400066204	Tafel	150 g
Grandes Noisettes Noir	m 7610400066211	Tafel	150 g
Hauchdünn (Milch) Orange	m 7610400078061	Schachtel	180 g
<i>Achtung: Orange Intense nicht erlaubt!</i>			
Hauchdünn Milch	m 7610400078047	Schachtel	180 g
Herzen "Coeurs fins"	m	Kartonschachtel	24 g
Herzen (gross) "Coeurs fins"	m	Kartonschachtel	40 x 24 g
Herzen Milch (Coeurs fins)	m	Plastikbeutel	195 g
Herzen Milch (Coeurs fins) Gold, Silber, Blau	m 7610400064132	Plastikfolie (blau)	2.5 Kg
Milch extra	m	Tafel	300 g
Milch extra, Touristensujets	m	Tafel	300 g
Milchnuss	m	Tafel	100 g
Milchnuss	m	Tafel	300 g
Napolitains "Swiss Premium Chocolate"	m 7610400067553 7610400067560	Packung	142 g, 278
Napolitains "Swiss Premium Chocolate" (Matterhorn/Schweizerwappen/Kantonswappen)	m	Milchkanne	350 g
Lindt&Sprüngli			
«Lindt» „Grand Plaisir“ Double de noisettes	m 7610400084215	Tafel	150 g
«Lindt» „Les Grandes“ Amandes- Fleur de sel	m 7610400085946	Tafel	150 g
«Lindt» Blanc Weisse Chocolate	m 7610400077378	Tafel	100 g
«Lindt» Milch-Mandel	m 7610400074667	Tafel	100 g
«Lindt» Napolitains "Swiss Premium Chocolate"	m 7610400067546	Schachtel	91 g
«Lindt» Napolitains "Swiss Premium Minis"	m 7610400089647	Beutel	2.5 kg
Lindt Patisserie Swiss Premium Couverture Milch	m	Beutel	500 g
Lindt Patisserie Swiss Premium Couverture Weiss	m 7610400092135	Beutel	500 g

Schokolade Migros

Migros

Chocolat Frey, Buchs

"Les Délices" Brownies	m 7616500645479 1002.030	Tafel	100 g
"M-Classic" Bouchées au lait	m 7616500644588 1009.800	Schachtel	200 g
"Sélection" Macadamia - Nüsse mit Milkschokolade	m 7613269196365 1013.101	Schachtel	120 g
"Suprême" Lait Trois Noix	m 7616500647725 1001.194	Tafel	200 g
„Frey“ Märchenhaus (Napolitains)	m 7616500006330 3 1006.330	Packung	100 g
Branche Classic	m 7616500155886 1015.588	Verpackung	10 Stk. - 270 g
Branche Classic	m 7616500155879 1015.587	Verpackung	27 g

Branche Classic	m	1015.585	Verpackung	42 g
Branches Classic	m	7616500661707 1015.594	Beutel	200 g
Duett Noir&Lait Café	m	7616500663176 1001.484	Tafel	100 g
Giandor	m	7616500020320 1002.032	Tafel	100 g
Giandor (Kugeln)	m	1015.411	Beutel	250 g
Giandor (Kugeln)	m	7616500902756 1015.423	Beutel	750 g
Giandor 3-Pack	m	7616500023253 1002.325	Tafeln	300 g
Giandor ohne Zuckerzusatz	m	7616500671461 1002.320	Tafel	100 g
Giandor Stengel	m	7616500905283 1002.552	Stengel 6x35 g	210 g
Kuchenglasur hell	m	7613312295786 1027.094	Plastiksteh beutel	125 g
Mahony	m	7616500012417 1001.241	Schachtel	100 g
Mahony (mini) Milk	m	7616500064942 2 1015.129	Plastikbeut el	210 g
Mahony Orange	m	7616500635548 1001.088	Schachtel	100 g
Mahony White	m	7616500012424 1001.242	Schachtel	100 g
Milch Extra (Kugeln)	m	7616500906624 1015.414	Beutel	250 g
Milch extra -für Diabetiker verwendbar	m	7616500671485 1001.304	Tafel	100 g
Milchschokolade-Herzli (farbig)	m	7613312274842 1001.564	Beutel	200 g
Milchschokolade-Herzli (rot)	m	7613312274828 1001.563	Beutel	200 g
Napolitains Classics	m	7616500656178 1015.345	Plastikbeut el	750 g
Noxana (Touristsujet)	m	7616500653511 1001.426	Plastikbeut el	100 g
Noxana Blanca	m	7616500012387 1001.238		100 g
Patissier Sauce Coupe Danmark	m	7613312295779 1026.020	Plastiksteh beutel	125 g
Risoletto Blanco Mini	m	7616500648395 1015.067	Packung	210 g
Risoletto Classic	m	1015.036	Stengel	42 g
Risoletto Classic	m	7616500638075 1015.971	Beutel	à 42 g
Risoletto Classic 100 kcal	m	7616500648098 1015.973	Beutel	à 21 g
Risoletto Classic Minis	m	7616500648388 1015.063	Beutel	210 g
Schoggi Herzen	m	7616500633308 1015.304		27 g

Migros

“Les Adorables” Frelitta	m	1002.041	Tafel	100 g
“Les Adorables” Mocca	m	7616500663985 1002.004	Tafel	100 g
“Les Adorables” Pistache	m	7616500663992 1002.037	Tafel	100 g
“Les Adorables” Youretta	m	1002.051	Tafel	100 g
“Les Délices” Choc o’Farm	m	7616500666733 1001.023	Tafel	100 g
“Les Délices” Croquant Blanc	m	7616500903654 1001.221	Tafel	100 g
“Les Délices” Mandel Nuss	m	7616500629707 1001.295	Tafel	100 g
“M-Classic” Milkschokolade	m	7613269195603 1001.161		100 g
“M-Classic” Milkschokolade	m	1001.002		400 g
“Suprême” Blanc Amandes	m	7616500644427 1001.136	Schachtel	180 g
“Suprême” Cranberry	m	7616500659971 1001.178	Tafel	100 g
“Suprême” Crema Catalona	m	1001.103	Tafel	100 g
“Suprême” Lait Noisettes	m	7616500644403 1001.134	Schachtel	180 g
„Les Pralines“ Giandor	m	7616500901353 1015.380	Schachtel	150 g
Blanca	m	7616500650961 1001.411		100 g
Frione Nougat	m	7616500012608 1001.260	Tafel	100 g
Giandor (Napolitains)	m	7616500025004 1002.500	Schachtel	250 g
Giandor (Napolitains)	m	7616500025042 1002.504	Plastikbeutel	300 g
Giandor Blanc	m	7616500020139 1002.013	Tafel	100 g
<i>Nur diese Sorte- Verwechslungsgefahr!</i>				
Les Délices Crème à l’Orange – Feine Milkschokolade mit Orangenfüllung	m	7616500020122 1002.012	Tafel	100 g
Mahony	m	7616500013216 1001.321	Schachtel	400 g
M-Budget Milkschokolade	m	7613269195306 1001.027	Tafel	100 g
M-Budget Milkschokolade	m	7613269195429 1001.030	Tafel	400 g
M-Budget Milkschokolade mit Haselnussplittern	m	7613269195337 1001.028	Tafel	100 g
M-Budget Milkschokolade mit Haselnussplittern	m	7613269195443 1001.031	Tafel	400 g
M-Budget Schokolade Weiss	m	7613269195405 1001.300	Tafel	100 g
M-Classic Gianova	m	1002.202	Tafel	100 g
Milch (Napolitains)	m	7616500665866 1015.341	Plastikbeutel	300 g
milch extra	m	7616500012455 1001.245		100 g

milch extra	m	7616500013117 1001.311		400 g
Milch Nuss	m	7616500011007 1001.100		100 g
Milch Nuss	m	7616500010031 1001.003		400 g
Milchschokolade mit Haselnusscremefüllung und Getreidecrispiess	m	7613269195368 1002.006	Tafel	100 g
neu Les Délices – Extra feine Milchschokolade mit Honig- Mandel-Nougat	m	7616500012561 1001.256	Tafel	100 g
Noxana	m	7616500012479 1001.247		100 g
Noxana	m	7616500013124 1001.312		400 g
Noxana- für Diabetiker verwendbar	m	7616500671492 1001.308	Tafel	100 g
Pralinor	m	7616500020344 1002.034	Tafel	100 g
Risoletto Classic	m	7616500923393 1001.105	Tafel	100 g
Splendor	m	7616500012004 1001.200	Tafel	100 g
Swiss Chocolate	m	1001.337	Tafel	100 g
Swiss Chocolate	m	1001.350	Tafel	3x100 g
Swiss Chocolate (Milchnuss-Napolitains)	m	7616500648234 1001.504	Plastikbeutel	300 g
Tourist Blanca	m	7616500012233 1001.223	Tafel	100 g

Nur diese Sorte - Verwechslungsgefahr!

Migros Aare

Bärner Schoggi	m	1001.212	Tafel	100 g
Berner Bär	m	1001.322	Packung	500 g

Schokolade Migros Schokoladestengel

Migros

Chocolat Frey, Buchs

Noxana	m	7616500015234 1001.523		35 g
--------	---	---------------------------	--	------

Migros

milch extra	m	76165283 7616500016507 1001.650		35 g
-------------	---	---------------------------------------	--	------

milch extra	m	7616500015227 1001.522	Stengel 6x35 g	35 g
-------------	---	---------------------------	-------------------	------

Schokolade Migros Spezialitäten

Chocolat Frey, Buchs

Katzenzüngli	m	7616500015609 1001.560	Schachtel	125 g
--------------	---	---------------------------	-----------	-------

Swiss Chocolate Milk Chocolate, Touristensujets	m	1001.553	Beutel	300 g
---	---	----------	--------	-------

Migros

Croquettes	m	7616500015111 1001.511	Rollen	115 g
------------	---	---------------------------	--------	-------

Schokoladestengel mit Marzipan (5 Stück)	m 0 1015.062	Plastikverpackung	200 g
--	-----------------	-------------------	-------

Schokolade Suchard/Toblerone

Diverse

Kraft Jacobs Suchard

Toblerone	m 7614500010013	gelbe Dreieckverpackung	100 g
Toblerone	m	weisse Dreieckverpackung	100 g
Toblerone	m 0	gelbe Dreieckverpackung	35 g
Toblerone	m	weisse Dreieckverpackung	35 g
Toblerone	m	gelbe Dreieckverpackung	4,5 kg
Toblerone	m	gelbe Dreieckverpackung	400 g
Toblerone dunkel	m 0	Schwarze Dreieck-Schachtel	100 g

milchig!

Mondelez

Toblerone Crispy Coconut	m	.	100 g
--------------------------	---	---	-------

Schokoladenpulver

Diverse

Wander

ovo-drink	m	Flasche	250 ml
ovo-drink	m	Flasche	500 ml
Ovomaltine	m	Dose	1 Kg
Ovomaltine	m	Beutel	1 Kg
Ovomaltine	m	Beutel	15 g
Ovomaltine	m	Dose	2 Kg
Ovomaltine	m	Dose	500 g
Ovomaltine	m 0	Beutel	500 g

Schokoladenpulver/Kakao

Cailler von Nestlé

Levinger

Cacao Cailler

Nestlé

Cailler Schokoladenpulver	m		
---------------------------	---	--	--

Reformhaus

Soja-Choc (Morga)		Dose	600 g
Soja-Choc (Morga)		Nachfüllbeutel	600 g
Sojamalt "plus" (Morga)		Dose	400 g

Sojamalt "plus" (Morga)		Nachfüllbeutel	400 g
Sojamalt (Morga)		Dose	400 g
Sojamalt (Morga)		Nachfüllbeutel	400 g

Schokoladenstreusel

Migros

Koscherliste der NIK (Niederland)

De Ruijter	m 0 1512.095	Kartonschachtel	400 g
------------	-----------------	-----------------	-------

Schokoladepulver/Kakao

Diverse

Kraft Jacobs Suchard

IGfKL P

Schokoladepulver "suchard express"		Nachfüllbeutel	1 kg
Schokoladepulver "suchard express"		Portionenbeutel	14. 5 g
Schokoladepulver "suchard express"		Dose	400 g
Schokoladepulver "suchard express"		Dose	800 g

Lindt & Sprüngli

Schokoladepulver "Lindt" Chocolate Drink	7610400095433	Dose	300 g
--	---------------	------	-------

Wander AG

Schokoladenpulver "Caotina" noir (Wander)		Beutel	15 g
Schokoladenpulver "Caotina" noir (Wander)	7612100802298	Dose	500 g
Schokoladenpulver "Caotina" original (Wander)		Beutel	1 kg
Schokoladenpulver "Caotina" original (Wander)		Beutel	15 g
Schokoladenpulver "Caotina" original (Wander)		Dose	2 kg
Schokoladenpulver "Caotina" original (Wander)	0	Dose	500 g
Schokoladenpulver "Caotina" original (Wander)	0	Beutel	750 g

Migros

Migros

Kakaopulver "Pâtissier"	7613312262153 1027.326	Dose	200 g
Schokoladepulver "Pâtissier"	7613269262039 1027.324	Dose	400 g
Schokoladepulver/Kakao	0 1027.017	Beutel	400 g

ab Ende Mai 23 erhältlich

Reformhäuser

Morga

Soja-Choc (Morga)		Dose	600 g
Soja-Choc (Morga)		Nachfüllbeutel	600 g
Sojamalt "plus" (Morga)		Dose	400 g
Sojamalt "plus" (Morga)		Nachfüllbeutel	400 g
Sojamalt (Morga)		Nachfüllbeutel	1 kg
Sojamalt (Morga)		Dose	400 g
Sojamalt (Morga)		Nachfüllbeutel	400 g

Senf

Diverse

KLBD			
Colman's Mustard	50849833	Tube	50 g
Levinger			
Thomy Senf (mild)		Glas	400 g, 700 g, 1 kg

Grossverteiler

Thomy Senf (mild)		Bidon	4. 8 kg, 11. 5 kg
-------------------	--	-------	-------------------

Senf Thomy

Diverse

Thomy

IGfKL P

Thomy Senf (mild)	7610100031106	Tube	100 g
Thomy Senf (mild)		Bidon	11 kg
Thomy Senf (mild)		Portionentuben	12 g
Thomy Senf (mild)	0	Tube	200 g
Thomy Senf (mild)		Trinkglas	210 g
Thomy Senf (mild)	7610100031274	Tube	300 g
Thomy Senf (mild)		Bidon	5 kg

Silberputzmittel

Levinger

Goddard

ausser Goddard-Long term, Brass und Copper

Silvo

Trito

Pulver, das in Wasser mit Alu-Folie reinigt

Sirup Migros

Migros

Seba Aproz

IGfKL P

Alpenkräuter-Sirup Bio	7617500197012	Pet	0. 5 l
	1215.021		
Frucht sirup Beeren	7613312265116	Pet	75 cl
	1215.060		
Frucht sirup Blutorange	7613269355977	Pet	75 cl
	1215.066		
<i>z. T. aus Israel (Maaser / Schmitto)</i>			
Frucht sirup Cassis	7613312265178	Pet	75 cl
	1215.065		
Frucht sirup Erdbeer	7613312265154	Pet	75 cl
	1215.063		
Frucht sirup Himbeer	7613312265246	Pet	1,5 l
	1215.070		
Frucht sirup Himbeer	7613312265123	Pet	75 cl
	1215.061		
Frucht sirup Pfirsich	7613312265215	Pet	75 cl
	1215.068		
Frucht sirup Pink Grapefruit	7613269355991	Pet	75 cl
	1215.069		

Israel. Produkt - Maaser/Schmitto

Frucht sirup Zitrone	7613312265147 1215.062	Pet	75 cl
Himbeer Sirup Zero	7613312349984 1215.090	Pet	75 cl
Holunderblüten-Sirup Bio	7617500197005 1215.020	Pet	0. 5 l
MBudget Beerensirup	0 1215.079	Pet	1.5 l
MBudget Himbeersirup	7613312265277 1215.078	Pet	1,5 l
Punschsirup Apfel	0 1215.076	Pet	0.75 l
Punschsirup Rum	0 1215.077	Pet	0.75 l
Sirup Beeren	0 1215.071	Pet	1.5 l
Sirup Zitrone	0 1215.073	Pet	1.5 l

Sirup Monin

Diverse

GEORGES MONIN

Beis Din Paris

Agave	😊	Flasche	700ml
Ahorn Spicy	😊	Flasche	700ml
Amaretto	😊	Flasche	250ml
Amaretto	😊	Flasche	700ml
Ananas	😊	Flasche	700ml
Anis	😊	Flasche	700ml
Apfel grün	😊	Flasche	700ml
Apfelkuchen	😊	Flasche	700ml
Aprikose	😊	Flasche	700ml
Banane gelb	😊	Flasche	700ml
Banane grün	😊	Flasche	700ml
Basilikum	😊	Flasche	700ml
Bergamote	😊	Flasche	700ml
Birne	😊	Flasche	700ml
Blutorange	😊	Flasche	700ml
Brombeer	😊	Flasche	700ml
Bubble Gum	😊	Flasche	700ml
Caramel	😊	Flasche	250ml
Caramel	😊	Flasche	700ml
Caramel salzig	😊	Flasche	700ml
Caribbean Rum Taste	😊	Flasche	700ml
Cassis	😊	Flasche	700ml
Chocolate Cookie	😊	Flasche	700ml
Cinnamon Roll	😊	Flasche	700ml
Cranberry	😊	Flasche	700ml
Crème brûlée	😊	Flasche	700ml
Curaçao blau	😊	Flasche	250ml
Curaçao Blue	😊	Flasche	700ml
Curaçao Triple Sec	😊	Flasche	700ml
Erdbeer	😊	Flasche	250ml
Erdbeer	😊	Flasche	700ml

Erdbeer Bonbon	😊	Flasche	700ml
Falernum	😊	Flasche	700ml
Granatapfel	😊	Flasche	700ml
Grenadine	😊	Flasche	250ml
Grenadine	😊	Flasche	700ml
Gummi	😊	Flasche	700ml
Gurke	😊	Flasche	700ml
Haselnuss	😊	Flasche	250ml
Haselnuss	😊	Flasche	700ml
Haselnuss geröstet	😊	Flasche	700ml
Heidelbeer	😊	Flasche	700ml
Hibiskus	😊	Flasche	700ml
Himbeer	😊	Flasche	700ml
Holunderblüte	😊	Flasche	700ml
Honig	😊	Flasche	700ml
Ingwer	😊	Flasche	700ml
Irish	😊	Flasche	700ml
Jasmin	😊	Flasche	700ml
Kaffee	😊	Flasche	700ml
Kastanien	😊	Flasche	700ml
Kirschen	😊	Flasche	700ml
Kiwi	😊	Flasche	700ml
Kokosnuss	😊	Flasche	250ml
Kokosnuss	😊	Flasche	700ml
Lavendel	😊	Flasche	700ml
Lebkuchen	😊	Flasche	700ml
Lime	😊	Flasche	700ml
Litchi	😊	Flasche	700ml
Macadamianuss	😊	Flasche	700ml
Mandarine	😊	Flasche	700ml
Mandel	😊	Flasche	700ml
Mango	😊	Flasche	700ml
Mango Spicy	😊	Flasche	700ml
Melone	😊	Flasche	700ml
Minze grün	😊	Flasche	700ml
Minze weiss	😊	Flasche	700ml
Mirabelle	😊	Flasche	700ml
Mojito Mint	😊	Flasche	700ml
Muscovado Mauritius	😊	Flasche	700ml
Orange	😊	Flasche	700ml
Orange Spritz	😊	Flasche	250ml
Orange Spritz	😊	Flasche	700ml
Passionsfrucht	😊	Flasche	250ml
Passionsfrucht	😊	Flasche	700ml
Pfirsich	😊	Flasche	700ml
Pina Colada	😊	Flasche	700ml
Pink Grapefruit	😊	Flasche	700ml
Pistache	😊	Flasche	700ml
Popcorn	😊	Flasche	700ml
Pumpkin Spice	😊	Flasche	700ml
Rohrzucker	😊	Flasche	250ml
Rohrzucker	😊	Flasche	700ml
Rose	😊	Flasche	250ml
Rose	😊	Flasche	700ml
Sangria Mix	😊	Flasche	700ml

Sauerkirsche	😊	Flasche	700ml
Schokolade	😊	Flasche	250ml
Schokolade	😊	Flasche	700ml
Schokolade weiss	😊	Flasche	700ml
Spéculoos	😊	Flasche	700ml
Spiced Red Berries - New	😊	Flasche	700ml
Spicy	😊	Flasche	700ml
Tiramisu	😊	Flasche	700ml
Toffee	😊	Flasche	700ml
Vanille	😊	Flasche	250ml
Vanille	😊	Flasche	700ml
Veilchen	😊	Flasche	250ml
Veilchen	😊	Flasche	700ml
Walderdbeere	😊	Flasche	700ml
Wassermelone	😊	Flasche	700ml
Weinbergpfirsich	😊	Flasche	700ml
Winter Spice	😊	Flasche	700ml
Zimt	😊	Flasche	700ml
Zitrone	😊	Flasche	700ml
Zitronengras	😊	Flasche	700ml
Zuckerwatte	😊	Flasche	700ml

Sirup Monin Set

Monin Sirup Cocktail Set	😊	Flasche	700ml
Monin Sirup Coffee Set	😊	Flasche	700ml

Snacks

Coop, Denner, Diverse

Zweifel

IGfKL P

Zweifel Snacketti Paprika Shells	7610095147004	Beutel	225 g
Zweifel Snacketti Paprika Shells	7610095125002	Beutel	27 g
Zweifel Snacketti Paprika Shells		Beutel	75 g

Coop, Div.

Zwicky

„Smelties“ Bio Maisflips mit 1% Salz (ab 18 Monaten)	7629999045781	Beutel	50 g
„Smelties“ Bio Maisflips mit Dinkel (ab 12 Monaten)	7640417940266	Beutel	50 g
„Smelties“ Bio Maisflips mit Gerste (ab 8 Monaten)	7640417940327	Beutel	50 g
„Smelties“ Bio Maisflips nature (ab 6 Monaten)	7629999035089	Beutel	50 g

Coop, Diverse

Roland

Bretzel Pearls Dinkel-Classic "Roland"	7610058216495	Beutel	160 g
<i>Pas Palter. Vorsicht: Nicht die Snack Pearls welche Milch enthalten!</i>			
Bretzel Pearls Dinkel-Saaten "Roland"	7610058216518	Beutel	160 g
<i>Pas Palter. Vorsicht: Nicht die Snack Pearls welche Milch enthalten!</i>			

Diverse

IGFKL D

Roland Snack Pearls	m 7610058204379	Plastikbeutel	100 g
---------------------	-----------------	---------------	-------

Zweifel

IGfKL P

Zweifel „Filu“ Original	7610095113603	Beutel	75 g
Zweifel „Filu“ Paprika	7610095113504	Beutel	75 g
Zweifel Snacketti Salted Hearts	7610095122001	Beutel	75 g

Migros

Zweifel Snacketti Paprika Shells	7610095125002 1019.509	Beutel	75 g
----------------------------------	---------------------------	--------	------

Soja Produkte

CCA (Saviva, Transgourmet, Pistor

Sabo

Soja-Gehacktes	7611690313047	Folie	1 kg
Soja-Geschnetzelttes	7611690313054	Folie	750 g

Soyana

"Soyana" BioSoya-Gehacktes	7610612000171	Folienbeutel	200 g
"Soyana" BioSoya-Klöße	7610612000195	Folienbeutel	200 g
Bio-Soya-Gehacktes	7610612000218	Sack	5 kg
Bio-Soya-Klöße	7610612000225	Sack	5 kg

Soja-"Milch"

Reformhäuser, Apoth.

Alpro

PROVAMEL Soya Drink (ohne Zucker)	5411188513513	Tetra Brik	1 l
PROVAMEL Soya Drink Choco		Tetra Brik	0.25 l
PROVAMEL Soya Drink mit Calcium		Tetra Brik	1 l

Soyana

"Soyana" Swiss Soya Drink bio Choco	7610612010224	Kartonverpackung	0.5 l
"Soyana" Swiss Soya Drink bio Indian Chai	7610612010262	Kartonverpackung	0.5 l
"Soyana" Swiss Soya Drink bio Mandeln	7610612010293	Kartonverpackung	0.5 l
"Soyana" Swiss Soya Drink bio Natur	7610612010217	Kartonverpackung	0.5 l
"Soyana" Swiss Soya Drink bio Natur	7610612010019	Kartonverpackung	1 l
"Soyana" Swiss Soya Drink bio Original	7610612010200	Kartonverpackung	0.5 l
"Soyana" Swiss Soya Drink bio Original	7610612010002	Kartonverpackung	1 l
"Soyana" Swiss Soya Drink bio Original Plus Calcium	7610612010040	Kartonverpackung	1 l
"Soyana" Swiss Soya Drink bio Vanille	7610612010231	Kartonverpackung	0.5 l

Sojadesserts

Reformhaus, Diverse

Alpro

Shomre Hadas Antwerp

Alpro Soya Dessert Caramel	.		125 g
----------------------------	---	--	-------

Kosher only when the traceability code shown on the packaging begins with 2 letters and starts with any of the following letters

ONLY: A,B,C,D,E,F,G,H.

Alpro Soya Dessert Vanille	5411188128601	Plastikverp.	125 g, 525 g
----------------------------	---------------	--------------	--------------

Kosher only when the traceability code shown on the packaging begins with 2 letters and starts with any of the following letters

ONLY: A,B,C,D,E,F,G,H.

Alpro Soya Dessert with coconut		Becher	
---------------------------------	--	--------	--

Kosher only when the traceability code shown on the packaging begins with 2 letters and starts with any of the following letters ONLY: A,B,C,D,E,F,G,H.

Alpro Soya Desserts Schoko		Plastikverpackung	125 g
Provamel Soya Dessert coco choco		Becher	

Reformhäuser, Spar

PROVAMEL Soya Dessert Cappuccino bio		4x125 g	
PROVAMEL Soya Dessert Caramel bio		525 g,	
		4x125 g	
PROVAMEL Soya Dessert Schoko bio		525 g,	
		4x125 g	
PROVAMEL Soya Dessert Vanille bio		525 g,	
		4x125 g	

Sojagetränke

Reformhaus, Diverse

Alpro

Alpro Soya Drink Banane		.	
Alpro Soya Drink Bio Natur	5411188115472	1 l	
Alpro Soya Drink Erdbeere		3 x 0,25 l, 1 l	

Kosher only when the traceability code shown on the packaging begins with 2 letters and starts with any of the following letters ONLY: A,B,C,D,E,F,G,H.

Alpro Soya Drink ohne Zucker- und Salzzusatz		1 l	
Alpro Soya Drink Schoko		3 x 0,25 l, 1 l	
		1 l	
Alpro Soya Drink Vanille		3 x 0,25 l, 1 l	
		1 l	
PROVAMEL Bio Soya Drink Banane		0. 25 l	
PROVAMEL Bio Soya Drink Erdbeere		0. 25	
PROVAMEL Bio Soya Drink Natural		0. 5 l, 1 l	
PROVAMEL Bio Soya Drink Plus Calcium		0. 25 l, 0. 5 l, 1 l	
		1, 1 l	
PROVAMEL Bio Soya Drink Schokolade		0. 25 l, 1 l	
PROVAMEL Bio Soya Drink Vanille		0. 25 l, 1 l	
Provamel Organic Special Omega 3		1 l	

Reformhäuser, Spar

Alpro Soya Drink Pfirsich-Aprikose		1 l	
PROVAMEL Bio Reisdrink		1 l	
PROVAMEL Bio Soya Drink Tropical		0. 25 l	
Alpro Soya Drink Junior			

Kosher only when the traceability code shown on the packaging begins with 2 letters and starts with any of the following letters ONLY: A,B,C,D,E,F,G,H.

Sojamilch Migros

Migros

Elsa			
IGFKL D			
Soja Drink Calcium Bio aha	m 7616600709644	Brik	1 l
	2035.113		
Soja Drink Nature Bio aha	m 7616600709651	Brik	1 l
	2035.112		

Sojarahm

Reformhaus, Diverse

Alpro

Shomre Hadas Antwerp

Alpro Soya Cuisine	5411188120575	Tetra Brik	250 ml
Provamel Soya Bio Cuisine	5411188124320	.	250 ml
Alpro Soya Cuisine light		Tetra Brik	

Soya-Yoghurt

Reformhaus

Alpro Vanille		Becher	
KLBD			
Provamel nature		Becher	
Provamel Vanille		Becher	

Reformhaus, Diverse

Shomre Hadas Antwerp

Alpro Mild & Creamy Coconut		Becher	
Alpro Mild & Creamy Lime-lemon		Becher	
Alpro Mild & Creamy Plain Unsweetened		Becher	
Alpro Mild & Creamy Pomgranate		Becher	

Spirituosen

1. Wein und Traubensaft sind nur erlaubt, wenn sie unter Aufsicht stehen. Daher sind Brandy, Cognac, Grappa, Port, Sherry, Wermut und desgleichen ebenfalls nur unter Aufsicht erlaubt, da sie auf Basis von Wein hergestellt werden.
2. Rum: Heller Rum ohne Gewürze ist erlaubt. Dunkler Rum, sowie Rum mit Kräutern ist nur mit Hechscher erlaubt.
3. Wodka: Alle unaromatisierten Wodkas sind erlaubt. Unaromatisiert sind die "distilled from grain" und "pure grain" Wodkas. Die aufgelistete Wodkas wurden speziell überprüft.

<Not Assigned>

Rabbiner der Einheitsgemeinden

Spirituosen

Coop, Div.

Lateltin

IGfKL P

Kirsch Berghof		Glasflasche	200 ml, 500 ml, 750 ml
----------------	--	-------------	------------------------------

Nur diejenigen mit Hechscher-Logo des Manchester Beth-Din, siehe Etikette auf Rückseite. Ab ca. März 2001 werden diese Gebindegrößen für die ganze Schweiz nur noch mit Hechscher produziert.

Coop, Marinello

Dettling

Kirsch Dettling "Extra"		Glasflasche	35 cl
<i>nur noch wenn OU Hechscher!!</i>			
Kirsch Dettling "Réserve"	7640107734007	Glasflasche	50 cl
<i>nur noch wenn OU Hechscher!!</i>			
Kirsch Dettling "Réserve" (Kirschwasser)		Glasflasche	50 cl
<i>nur noch wenn OU Hechscher!!</i>			
Kirsch Dettling "Superieur Vieux"	7640107736001	Glasflasche	50 cl
<i>nur noch wenn OU Hechscher!!</i>			
Kirsch Dettling Baschimeiri	7640107730184	Glasflasche	35 cl
<i>nur noch wenn OU Hechscher!!</i>			
Kirsch Dettling Bio Kirsch	7640107732522	Glasflasche	35 cl
<i>nur noch wenn OU Hechscher!!</i>			
Kirsch Dettling Brenzerkirsch	7640107732683	Glasflasche	35 cl
<i>nur noch wenn OU Hechscher!!</i>			

Dettling, Div.

Kirsch Dettling Cuvée Schwarze Bergkirsche		Glasflasche	10 cl
<i>nur noch wenn OU Hechscher!!</i>			

Kirsch Dettling Cuvée Schwarze Bergkirsche <i>nur noch wenn OU Hechscher!!</i>	7640107732027	Glasflasche	35 cl
Kirsch Dettling Holzfassgereift <i>nur noch wenn OU Hechscher!!</i>		Glasflasche	10 cl
Kirsch Dettling Holzfassgereift <i>nur noch wenn OU Hechscher!!</i>	7640107732041	Glasflasche	35 cl
Kirsch Dettling Kirschenlikör <i>nur noch wenn OU Hechscher!!</i>	7640107732843	Glasflasche	10 cl
Kirsch Dettling Kirschenlikör <i>nur noch wenn OU Hechscher!!</i>	7640107732546	Glasflasche	35 cl
Kirsch Dettling Kirschenlikör <i>nur noch wenn OU Hechscher!!</i>	7640107732768	Glasflasche	50 cl
Kirsch Dettling Lauerzer <i>nur noch wenn OU Hechscher!!</i>	7640107730269	Glasflasche	35 cl
Kirsch Dettling Réserve <i>nur noch wenn OU Hechscher!!</i>		Glasflasche	10 cl
Kirsch Dettling Steinweichsel <i>nur noch wenn OU Hechscher!!</i>	7640107730306	Glasflasche	35 cl
Kirsch Dettling Weichsel <i>nur noch wenn OU Hechscher!!</i>	7640107730160	Glasflasche	35 cl
Kirsch Dettling Wildkirsche <i>nur noch wenn OU Hechscher!!</i>		Glasflasche	10 cl
Kirsch Dettling Zopfki-rsche <i>nur noch wenn OU Hechscher!!</i>	7640107730283	Glasflasche	35 cl

Diverse

Baileys

KLBD

Baileys Original, Haselnuss und Coffee

m

Beefeater

Gin

Bols

Advocaat

Campari

Bitter

Malibu

Coconut

Pimm's

No 1 Cup

Tia Maria

Dark

Underberg AG

IGfKL P

Kräuterbitter Underberg

Portionenfl
asche 20 ml

KLBD

Tequila

Alle weissen/silver Tequila mit dem Vermerk 100% Agave sind erlaubt.

P. Ullrich, Diverse

BDP

Absolut Vodka:

alle Absolut-Vodka-Produkte, sowohl die unaromatisierten, als die aromatisierten

KLBD

Bacardi Rum: Oro / Gold, 8 aÑ±os

OU

Canadian Iceberg Vodka
Cruzan Estate Dark Rum
Cruzan Estate Light Rum
Disaronno Amaretto Liquer

KLBD

Drambuie

BDP

Finlandia Vodka, nature

OU

Frangelico

Moskovskaya Imported Russian Vodka

BDP

Rum: La Mauny, Duquesne, J. Bailly und alle anderen Marken

nur wenn destilliert und abgefüllt in Martinique, Guadeloupe, La Réunion oder Porto Rico

BDP, LBD

Wodka Smirnoff Red, Black and Blue

produziert und abgefüllt in Italien Achtung: Smirnoff Ice und sonstige aromatisierte Smirnoff-Vodka-Produkte sind nur unter Aufsicht erlaubt.

BDP

Wodka Stolichnaya nature und Aroma Ohranj, Razberi, Vanil

St. Annahof, Placette, Jelmoli

Dettling

IGfKL P

Kirsch Dettling "Langstieler" <i>nur noch wenn OU Hechscher!!</i>	7640107730245	Glasflasche	35 cl
Kirsch Dettling "Wildkirsche" <i>nur noch wenn OU Hechscher!!</i>	7640107730221	Glasflasche	35 cl
Kirsch Dettling "Wildkirsche" <i>nur noch wenn OU Hechscher!!</i>	7640107730221	Glasflasche	35 cl

Sushi Zutaten

Coop / Diverse

Saitaku Simply Japanese

Koscherliste der NIK (Niederland)

Geröstete schwarze Sesamsamen	5060194790465		95 g
Geröstete weiße Sesamsamen	5060194790472		95 g
Getrocknete Algenblätter	5060194790052		14 g
Ingwer mit Süßungsmittel	5060194790731		190 g
Japanese Style Mayo Original			160 g
Mirin – Süßer Reiswein	5060194790106		150 ml
Nori Snack, getrocknete Algen	0		10 g
Panko Paniermehl	5060194790939		150 g
Reisessig	5060194790014		150 ml
Shiro Miso Paste	5060194791820	Plastikbecher	300 g
Sushi Rice	5060194790069		500 g
Sushi Soy Sauce	5060194790748		150 ml
Wasabi Paste mit Meerrettich	5028881117131		43 g

Tee

Allgemein sind alle Teebeutel kosher. Dies bezieht sich auf: Schwarztee, Pfefferminztee, Früchtetee, Kräutertee; aber NICHT auf unbekannte Bezeichnungen.

Delizio online shop

Levinger

Delizio Tee Kapsel Ceylon Pekoe		Kartonschachtel	16 Kapseln
---------------------------------	--	-----------------	------------

Delizio Tee Kapsel Peppermint		Kartonscha chtel	16 Kapseln
-------------------------------	--	---------------------	------------

Tee-Instant Migros

Migros

Hunziker

IGfKL P

Fencheltee	7610167636214 1070.560	Dose	200 g
------------	---------------------------	------	-------

Achtung: nicht der künstlich gesüsste!

Tee-Instant Ricola

Diverse

Ricola

Grüntee Instant		Dose	200 g
Gut'Nacht-Tee Instant	0	Dose	200 g
Kräuter-Tee Instant	76107856	Dose	200 g
Zitronenmelissentee mit Kräutern Instant	76107368	Dose	200 g

Teig

Migros

Jowa Gossau

"Anna's Best" Pastateig	7613269211129 1150.760	Plastikfolie	250 g
-------------------------	---------------------------	--------------	-------

geeignet für Ravioli, Teigwaren

Teigwaren

Coop / Diverse

Saitaku Simply Japanese

Koscherliste der NIK (Niederland)

Ramen Noodles	5060194791967		250 g
Soba Noodles	5060194790120		300 g

Barilla

Levinger

Barilla Teigwaren	0		
-------------------	---	--	--

Es sind alle in Italien hergestellten Teigwaren erlaubt, nur die harten, nicht Frischteigwaren.

Barilla Teigwaren		Schachtel	
-------------------	--	-----------	--

Es sind nur diejenigen mit den Buchstaben A, S, F oder GG neben dem Haltbarkeitsdatum erlaubt

Teigwaren Ami

maxi, Diverse

Ami

IGfKL P

Ami Hörnli grob		Plastikfolie	500 g
Ami Hörnli mittel		Plastikfolie	500 g
Ami Nudeln extra breit 18 mm		Plastikfolie	500 g
Ami Nudeln schmal 4 mm		Plastikfolie	500 g
Ami Spaghetti		Plastikfolie	500 g
Ami Spätzli		Plastikfolie	500 g
Ami Spiralen		Plastikfolie	500 g

Teigwaren Bschüssig

Diverse

Pasta Premium Frauenfeld

Bschüssig (Suppeneinlagen) Buchstaben		Plastikfolie	250 g
Bschüssig (Suppeneinlagen) Fideli		Plastikfolie	250 g

Bschüssig (Suppeneinlagen) Sternli		Papierwickel	250 g
Bschüssig Hörnli grob		Papierwickel	500 g
Bschüssig Hörnli mittel		Papierwickel	500 g
Bschüssig Krawättli		Plastikfolie	500 g
Bschüssig Maccheroni		Papierwickel	500 g
Bschüssig Müscheli		Papierwickel	500 g
Bschüssig Nudeln 8 mm		Papierwickel	500 g
Bschüssig Nudeln schmal		Papierwickel	500 g
Bschüssig Premium Pappardelle (3 Ei)		Schachtel	250 g
Bschüssig Premium Tagliatelle (3 Ei)		Schachtel	250 g
Bschüssig Spaghetti		Plastikfolie	500 g
Bschüssig Spätzli		Papierwickel	500 g
Bschüssig Spiralen		Papierwickel	500 g
Bschüssig UrDinkel Hörnli grob	7640120096373	Plastikfolie	500 g
Bschüssig UrDinkel Spiralen	7640120096397	Plastikfolie	500 g
Bschüssig Urschweizer Älpler Magronen		Plastikfolie	500 g
Bschüssig Urschweizer Edelweissli		Plastikfolie	500 g
Bschüssig Urschweizer Gletscher Hütli		Plastikfolie	500 g
Bschüssig Urschweizer Schwinger Hörnli		Plastikfolie	500 g
Lasagne Blätter	7640120090500	Schachtel	500 g

Teigwaren Coop

Coop

Jowa Buchs

"Qualité&Prix" Gala (3 Eier) Aelpler Magronen	7627535172144	Plastikfolie	500 g
"Qualité&Prix" Gala (3 Eier) Cinesische Nüdeli	7627535171093	Plastikfolie	500 g
"Qualité&Prix" Gala (3 Eier) Drelli	7627535172847	Plastikfolie	500 g
"Qualité&Prix" Gala (3 Eier) Hörnli (fein)	7627535172861	Plastikfolie	500 g
"Qualité&Prix" Gala (3 Eier) Hörnli (grob)	7627535173400	Plastikfolie	500 g
"Qualité&Prix" Gala (3 Eier) Hörnli (mittel)		Plastikfolie	500 g
"Qualité&Prix" Gala (3 Eier) Krawättli	7627535172188	Plastikfolie	500 g
"Qualité&Prix" Gala (3 Eier) Linguine	7627535173462	Plastikfolie	500 g
"Qualité&Prix" Gala (3 Eier) Müscheli	7627535172427	Plastikfolie	500 g
"Qualité&Prix" Gala (3 Eier) Nudeln (breit)	7627535172762	Plastikfolie	500 g
"Qualité&Prix" Gala (3 Eier) Nudeln (extra breit)	7627535172786	Plastikfolie	500 g
"Qualité&Prix" Gala (3 Eier) Nudeln (schmal)	7627535172441	Plastikfolie	500 g
"Qualité&Prix" Gala (3 Eier) Penne Rigate	7627535172823	Plastikfolie	500 g
"Qualité&Prix" Gala (3 Eier) Spaghetti	7627535173448	Plastikfolie	750 g
"Qualité&Prix" Gala (3 Eier) Spaghettini	7627535173424	Plastikfolie	750 g
"Qualité&Prix" Gala (3 Eier) Spiralen	7627535172809	Plastikfolie	500 g
"Qualité&Prix" Gala (3 Eier) Wellenspätzli	7627535172120	Plastikfolie	500 g

Pasta Gala, Morges

Bio Naturaplan Chinesische Nüdeli	7610849861088	Plastikfolie	500 g
-----------------------------------	---------------	--------------	-------

Pasta Premium Frauenfeld

Bio Naturaplan Hörnli	7610849861200	Plastikfolie	500 g
Bio Naturaplan Nudeln	7610849861086	Plastikfolie	500 g

Bio Naturaplan Penne Rigate	7610849861064	Plastikfolie	500 g
Bio Naturaplan Spaghetti	7610849861026	Plastikfolie	500 g
Bio Naturaplan Spaghetti (mit Ei)	7610849861248	Plastikfolie	500 g
Bio Naturaplan Spiralen	7610849861262	Plastikfolie	500 g
Pasta Simona			
Fideli (Suppeneinlagen) 3-Eier Qualität&Prix	7610801001132	Plastikfolie	400 g
Suppenbuchstaben "Jamadu"(Suppeneinlagen)	7610801001064	Plastikfolie	500 g

Teigwaren Denner

Denner

Pasta Premium Frauenfeld

Hörnli (3 Eier)	7610029031058	Plastikfolie	500 g
Napoli Fusilli	7610029153231	Plastikfolie	1 kg
Napoli Hörnli	7610029009453	Plastikfolie	1 kg
Napoli Penne	7610029118513	Plastikfolie	1 kg
Napoli Spaghetti	7610029009651	Plastikfolie	1 kg
Nüdeli (3 Eier)	7610029031256	Plastikfolie	500 g
Nudeln (3 Eier)	7610029012958	Plastikfolie	500 g
Spaghetti (3 Ei)	7610029031454	Plastikfolie	500 g

Teigwaren Ernst

Diverse

Lasagne	7640120094775	Schachtel	500 g
---------	---------------	-----------	-------

Achtung: Die Grosspackungen werden an einem andere Ort hergestellt!

Grossverteiler

Ernst

"Napoli" extra kochfest Hörnli mittel		Karton	10 kg
"Napoli" extra kochfest Penne rigate		Karton	10 kg
"Napoli" extra kochfest Spaghetti 24 cm / 1. 8 mm		Karton	10 kg
"Napoli" Lumaconi		Karton	10 kg
extra kochfest Aelpler Maccaroni		Karton	10 kg
extra kochfest Hörnli mittel		Karton	10 kg
extra kochfest Nudeln gestreckt 24 / 2. 5		Karton	5 kg, 10 kg
extra kochfest Nudeln gestreckt 24 / 4		Karton	10 kg

Pasta Premium Frauenfeld

"Napoli" extra kochfest Nudeln gestreckt 4 mm		Karton	10 kg
"Napoli" extra kochfest Spiralen		Karton	10 kg
Ernst "Napoli" (Suppeneinlagen) Sternli			2 kg
Ernst "Napoli" Penne rigate		Karton	5 kg, 10 kg
Ernst "Napoli" Spaghetti 24 cm/1,8 mm		Karton	5 kg, 10 kg
Ernst "Napoli" Spiralen		Karton	10 kg
Ernst "Napoli" (Suppeneinlagen) Buchstaben			2 kg
Ernst "Napoli" (Suppeneinlagen) Fideli			1 kg
Ernst Hörnli fein		Karton	10 kg
Ernst Hörnli fein		Karton	5 kg
Ernst Hörnli grob		Karton	10 kg
Ernst Hörnli mittel		Karton	5 kg, 10 kg
Ernst Jägernudeln		Karton	10 kg
Ernst Nudeln gestreckt 24 /2,5		Karton	5 kg, 10 kg
Ernst Nudeln gestreckt 24 /4,0		Karton	10 kg
Ernst Nudeln gestreckt 24 /4,0		Karton	5 kg
Ernst Nudeln gestreut 6 mm		Karton	10 kg
Ernst Spaghetti 24 cm/1,8 mm		Karton	10 kg
Ernst Spaghettoni 24/1. 5		Karton	10 kg
Ernst Spätzli		Karton	10 kg

Ernst Spezialitäten Krawättli	Karton	10 kg
Ernst Spezialitäten Müscheli	Karton	10 kg
Ernst Spezialitäten Nouillettes	Karton	5kg, 10 kg
Ernst Spezialitäten Pappardelle18mm	Karton	5kg, 10 kg
Ernst Spezialitäten Tagliatelle gew. 6mm	Karton	5kg, 10 kg
Ernst Spezialitäten Tagliolini 2mm	Karton	10 kg
Ernst Spiralen	Karton	10 kg
Ernst Urschweizer Aelplermagronen	Karton	5 kg, 10kg
Ernst Urschweizer Edelweiss	Karton	5 kg
Ernst Urschweizer Gletscherhüetli	Karton	10kg
Ernst Urschweizer Schwingerhörnli	Karton	5 kg, 10kg
Ernst Zöpfli	Karton	10 kg
extra kochfest Spaghetti 24/1. 8	Karton	5 kg, 10 kg
extra kochfest Spaghetti 50/1. 8	Karton	10 kg

Teigwaren Ernst Professional

Spar, Volg, Div.

Ernst Professional Aelplermagronen (3 Ei) kochfest	Plastikfolie	500 g
Ernst Professional Hörnli grob (3 Ei) kochfest	Plastikfolie	500 g
Ernst Professional Penne rigate (3 Ei) kochfest	Plastikfolie	500 g
Ernst Professional Spaghetti (3 Ei) kochfest	Plastikfolie	500 g
Ernst Professional Spiralen (3 Ei) kochfest	Plastikfolie	500 g

Teigwaren glutenfrei

Migros

Andriani

Hörnli "aha" Glutenfreie Teigwaren	1041.682	Folie	500 g
Penne "aha" Glutenfreie Teigwaren	7613312208742	Folie	500 g
	1041.683		
Spaghetti "aha" Glutenfreie Teigwaren	7613312208687	Folie	500 g
	1041.681		

Leuenberger Huttwil

Lasagne "aha" Glutenfreie Teigwaren	7613312176603	Folie	250 g
	1041.680		

Teigwaren La Chinoise

Diverse

Pasta Premium Frauenfeld

La Chinoise Hörnli fine		Plastikfolie	600 g
La Chinoise Hörnli Royale		Plastikfolie	500 g
La Chinoise Lampions		Plastikfolie	500 g
La Chinoise Nitchines 2mm		Plastikfolie	500 g
La Chinoise Nitchines 6mm		Plastikfolie	500 g
La Chinoise Nüdeli	7610849861088	Plastikfolie	500 g
La Chinoise Nudeln extrabreit 18mm		Plastikfolie	500 g
La Chinoise Papillons		Plastikfolie	500 g
La Chinoise Spaghettoni		Plastikfolie	500 g

Teigwaren Migros

Migros

Jowa Buchs

"Tradition" (Limited Edition) Casarecce	7613312305959	Folie	500 g
	1040.663		
"Tradition" (Limited Edition) Fiorelli	7613312262283	Folie	500 g
	1040.660		

"Tradition" (Limited Edition) Lasagnette	7613312262269 1040.659	Folie	500 g
"Tradition" 5-Korn Quadri	7613312257005 1041.151	Folie	500 g
"Tradition" Gnocchi UrDinkel	0 1041.459	Folie	500 g
"Tradition" Pappardelle 16mm echtgewalzt 4 Eierteigwaren	7613312009932 1040.643	Folie	500 g
"Tradition" Pappardelle Safran echtgewalzt	7613312009895 1040.603	Folie	500 g
"Tradition" Tagliatelle 6mm echtgewalzt 4 Eierteigwaren	7613312009871 1040.654	Folie	500 g
"Tradition" Tagliatelle Tricolore 6mm echtgewalzt 4 Eierteigwaren	7613312009918 1040.645	Folie	500 g
"Tradition" Taglierini 3mm echtgewalzt	7613312009956 1040.604	Folie	500 g
Bio Fusilli Vollkorn	😊 0 1041.313	Plastikfolie	500 g
Bio Chinesen Nudeln	7613312414392 1040.646	Plastikfolie	500g
Bio Chinesen Nudeln	0 1040.646	Plastikfolie	500g
Bio chinesische Nouillettes	7613312322598 1040.641	Plastikfolie	500 g
Bio Cornettes kämpfen	7613312322611 1041.643	Plastikfolie	500 g
Bio Fusilli	7613312414330 1040.447	Plastiksteh beutel	500 g
Bio Hörnli fein	7613312414729 1040.649	Plastikfolie	500g
Bio Hörnli fein	0 1040.649	Plastikfolie	500g
Bio Penne	761312414415 1041.310	Plastikfolie	500g
Bio Penne	0 1041.310	Plastikfolie	500g
BIO Penne (Vollkorn)	7613269373452 1041.329	Plastikfolie	500 g
BIO Penne mit Quinoa	7613312026601 1041.555	Plastikfolie	500 g
Bio Penne mit Quinoa	7613312414477 1041.556	Plastikfolie	500g
Bio Penne mit Quinoa	0 1041.556	Plastikfolie	500g
Bio Schwingerhörnli	7613312414514 1040.558	Plastikfolie	500g
Bio Schwingerhörnli	0 1040.558	Plastikfolie	500g
Bio Spaghetti	761312414354 1040.445	Plastikfolie	500g
Bio Spaghetti	0 1040.445	Plastikfolie	500g
Bio Spaghettoni	7613312414453 1040.314	Plastikfolie	500g

Bio Spaghettini	0 1040.314	Plastikfolie	500g
Bio Tagliatelle	7613312414378 1041.449	Plastikfolie	500g
Bio Tagliatelle	0 1041.449	Plastikfolie	500g
M-Budget Fusilli	0 1041.021	Folie	900 g
M-Classic Trivelli	😊 0 1040.475	Plastikfolie	500 g
M-Classic Conchigliette	7613312418574 1041.434	Plastikfolie	500g
M-Classic Conchigliette	0 1041.434	Plastikfolie	500g
M-Classic Denti d'Elefante	7613312418598 1041.435	Plastikfolie	500g
M-Classic Denti d'Elefante	0 1041.435	Plastikfolie	500g
M-Classic Fusilli	7613312418536 1041.416	Plastikfolie	500g
M-Classic Fusilli	0 1041.416	Plastikfolie	500g
M-Classic Hörnli Extra	7613312077993 1040.553	Plastikfolie (rot)	500 g
M-Classic Hörnli gross	7613312074749 1040.487	Plastikfolie (rot)	1 kg
M-Classic Hörnli gross	7613312033562 1040.484	Plastikfolie	750 g
M-Classic Penne	7613312074763 1040.488	Plastikfolie (rot)	1 kg
M-Classic Penne	7613312418550 1041.433	Plastikfolie	500g
M-Classic Penne	0 1041.433	Plastikfolie	500g
M-Classic Penne	7613312033586 1040.485	Plastikfolie	750 g
M-Classic Spaghetti	7613312044742 1040.486	Plastikfolie	1. 125 kg
M-Classic Spaghetti	7613312418512 1041.415	Plastikfolie	500g
M-Classic Spaghetti	0 1041.415	Plastikfolie	500g
M-Classic Spiral Nüdeli	7613312033548 1040.483	Plastikfolie	750 g
M-Classic Trivelli	7613312435373 1040.475	Plastikfolie (rot)	1 kg
Jowa Buchs / Leuenberger Aelpler-Magronen Terrasuisse	7616700151817 1040.150	Plastikfolie	500 g
BIO Vollkorn Spaghettini	7613312319260 1041.325	Plastikfolie	500 g
Hörnli fein Bio	7616700032567 1040.544	Plastikfolie	500 g
Hörnli UrDinkel Terrasuisse	7610145608547 1041.474	Plastikfolie	500 g

M- Budget Penne	7613269182023 1041.016	Plastikfolie	1000 g
M-Budget Hörnli	7613269182085 1041.019	Plastikfolie	1 kg
M-Budget Spaghetti	7613269182009 1041.020	Plastikfolie	1 kg
M-Classic (Suppeneinlagen) Pasta ABC	0 1040.756	Plastikfolie (rot)	500 g
M-Classic Aelpler Magronen	7610145407454 1040.745	Plastikfolie (rot)	500 g
M-Classic Chinesen-Nudeln	7616700016079 1040.491	Plastikfolie (rot)	500 g
M-Classic Fideli	7610145405610 1040.561	Plastikfolie (rot)	500 g
M-Classic Hausmachernudeln	0 1040.451	Plastikfolie (rot)	500 g
M-Classic Hausmachernudeln extrabreit	7610145404613 1040.461	Plastikfolie (rot)	500 g
M-Classic Hörnli	7616700014884 1040.551	Plastikfolie (rot)	500 g
M-Classic Hörnli gross	7616700018738 1040.552	Plastikfolie (rot)	500 g
M-Classic Krausnudeln	7616700014815 1040.521	Plastikfolie (rot)	500 g
M-Classic Krawättli	7613312459928 1040.619	Plastikfolie (rot)	500 g
M-Classic Penne	0 1040.631	Plastikfolie (rot)	500 g
M-Classic Schnäggli	7616700014914 1040.571	Plastikfolie (rot)	500 g
M-Classic Spaghetti 1,8 mm	7616700014709 1040.411	Plastikfolie (rot)	750 g
M-Classic Spaghetтини 1,5 mm	1040.421	Plastikfolie (rot)	750 g
M-Classic Spätzli	7616700014938 1040.581	Plastikfolie (rot)	500 g
M-Classic Spiral-Nüdeli	0 1040.481	Plastikfolie (rot)	500 g
M-Classic Spiraloni	7613312435335 1040.474	Plastikfolie (rot)	500 g
Spiralen Bio	7613269373490 1040.443	Plastikfolie	500 g
Urdinkel Tagliatelle Terrasuisse	7616700115512 1041.475	Plastikfolie	500 g

Migros Baden AG, Rolle VD, Breitenrain BE, Surseepark LU, Limmatplatz ZH

Jowa Buchs

Bio-Federschnäbel	7616700277111 1041.684		füllen
Bio-Federschnäbel mit Quinoa	7616700277104 1041.686		füllen
Bio-Spiralen	7616700277098 1040.546		füllen
Bio-Spiralen	7616700277128 1041.685		füllen

Organische dünne Cornettes	7616700277081 1040.545		füllen
----------------------------	---------------------------	--	--------

Migros Ost-CH

Pasta Premium Frauenfeld

Ernst professional UrDinkel Hörnli	7640120097158 1041.598	Plastikfolie	500 g
Ernst professional UrDinkel Müscheli	7640120099770 1041.596	Plastikfolie	500 g
Ernst professional UrDinkel Spaghetti	7640120096267 1041.593	Plastikfolie	500 g
Ernst professional UrDinkel Spiralen	7640120096243 1041.592	Plastikfolie	500 g

Teigwaren Morga

Diverse

Bio Soja Vollkorn Lasagne	7610491040329	Schachtel	500 g
---------------------------	---------------	-----------	-------

Reformhaus

Morga

Bio Soja-Vollkorn Fideli		Plastikfolie	250 g
Bio Soja-Vollkorn Hörnli		Plastikfolie	500 g
Bio Soja-Vollkorn Krausnudeln		Plastikfolie	500 g
Bio Soja-Vollkorn Maccaroni		Plastikfolie	500 g
Bio Soja-Vollkorn Nudeln 10mm		Plastikfolie	250 g
Bio Soja-Vollkorn Nudeln 2mm		Plastikfolie	250 g
Bio Soja-Vollkorn Spaghetti		Plastikfolie	500 g
Bio Soja-Vollkorn Spiralen		Plastikfolie	500 g
Bio Soja-Vollkorn Walznudeln		Plastikfolie	350 g
Dinkel Soja-Vollkorn Hörnli bio		Plastikfolie	500 g
Dinkel Soja-Vollkorn Maccaroni bio		Plastikfolie	500 g
Dinkel Soja-Vollkorn Spaghetti bio		Plastikfolie	500 g

Teigwaren Spar

Spar

Jowa Buchs / Leuenberger

"Spar" Hörnli mittel 3- Eier Teigwaren (Caruettes)		Folie	500 g
--	--	-------	-------

Pasta Premium

"Spar" China Nudeln (3- Eier Teigwaren)	7610253585037	Folie	500 g
"Spar" Hörnli grob 3- Eier Teigwaren	7610253394622	Folie	500 g
"Spar" Hörnli mittel 3- Eier Teigwaren	7610253394608	Folie	500 g
"Spar" Nudeln 4 mm (3- Eier Teigwaren)	7610253394561	Folie	500 g
"Spar" Nudeln 8 mm (3- Eier Teigwaren)	7610253394585	Folie	500 g
"Spar" Spaghetti 1. 8 mm (3- Eier Teigwaren)	7610253394646	Folie	500 g
"Spar" Spätzli (3- Eier Teigwaren)	7610253394547	Folie	500 g
"Spar" Spiralen (3- Eier Teigwaren)	7610253394523	Folie	500 g

Teigwaren Trattoria

Diverse

Pasta Premium Frauenfeld

Napoli Cornetti		Plastikfolie	500 g
Napoli Lumaconi		Plastikfolie	500 g
Napoli Penne Rigate		Plastikfolie	500 g
Napoli Rigatini		Plastikfolie	500 g
Napoli Spaghetti		Plastikfolie	500 g

Teigwaren/Frischteigwaren Diverse

Coop

Hilcona

Naturaplan Bio Betty Bossi Tagliatelle	7610807061963	Schale	300 g
<i>nur nature, hergestellt durch Lizenznehmer Hilcona (siehe Etikette auf Packungsrückseite)</i>			
<i>Die «Prix Garantie» Tagliatelle (Frischteigwaren) zu 500 g sind nicht erlaubt!</i>			

Tofu

Migros

Conserves Estavayer

Soja Tofu (Nature) (BIO, aha)	7623186029332 1309.177		250 g
-------------------------------	---------------------------	--	-------

Elsa

M-Budget Tofu Nature (bio)	7613404877753 1309.274		300 g
----------------------------	---------------------------	--	-------

Tomatenpüree

Coop

OU

CIRIO I sughi Rustici Arrabbiata			
CIRIO I Sughi Rustici Napoletana			
CIRIO I Sughi Rustici Olive			
CIRIO i Sughi Rustici, Basilico		Flasche	
CIRIO Pelati, geschälte Tomaten	8000320387975	Dose	400 g
CIRIO Pomodori			
CIRIO Pomodorini Cherry Tomatoes		Dose	

Coop, Diverse

Cirio

CIRIO Filetti		Dose	400 g
CIRIO Passata Rustica	8000320010088	Tetra Brik/Flasche	

Manchester-BD

CIRIO Polpa, gehackte Tomaten	8000320010118	Dose	400 g
-------------------------------	---------------	------	-------

Lidl

Nostia

Rav Wolff

Passierte Tomaten		Tetra Brik	500 g
-------------------	--	------------	-------

Otto's, Prodega

Mutti SpA

A. Sermoneta

Mutti Passata	80042563	Glasflasche	700 g
Mutti Pelati (geschälte Tomaten)	8005110060007	Dose	400 g
Mutti Polpa fine (gehackte Tomaten)		Dose	400 g

Tomatenpüree Hero (Parmadoro)

Diverse

Hero

IGfKL P

Parmadoro Tomatenextrakt (zweifach konzentriert)		Dose	140 g
Parmadoro Tomatenextrakt (zweifach konzentriert)		Dose	435 g
Parmadoro Tomatenextrakt (zweifach konzentriert)		Dose	70 g
Parmadoro Tomatenextrakt (zweifach konzentriert)		Dose	850 g
Parmadoro Tomatenpüree (dreifach konzentriert)		Tube	200 g

Grossverteiler

Parmadoro Tomatenextrakt (zweifach konzentriert) Dose 4460 g

Tomatenpüree Thomy

Diverse

Thomy

Tomatenpüree Thomy 0 Tube 300 g

Topping

Migros

Schweizer Getränk Obermeilen

Caramel 7613269349549 Plastikfläsc 250 g
1027.126 hli

Erdbeer 7610382664023 Plastikfläsc 250 g
1027.112 hli

Topping Schokolade 0 Plastikfläsc 250 g
1027.110 hli

Trockenhefe

Coop, Denner, Diverse

Oetker

Moshe Baumel

Hefe dr. Oetker 76400537 Alubeutel 7g
3031923 grün

E491 ist pflanzlichen Ursprungs

Vanillinzucker / Vanillezucker

Coop / Diverse

Wander AG

IGfKL P

"DAWA" Vanillinzucker Beutel 12 g

Grossverteiler

"DAWA" Vanillinzucker Dose 1 kg

Migros

Midor AG

Vanillezucker "Pâtissier" 76242151 Beutel à 10 g
1027.052

Vegane Joghurt Alternativen

Coop / Diverse

new roots

Rab. M. Baumel

Chocolate 140 g 330 140 g

Coffee 140 g 290 140 g

Nature 280 140 g

Nature 283 350 g

Nature - Gastro - 1 287 1000 g

Raspberry 140 g 490 140 g

Raspberry 350 g 493 350 g

Stracciatella 140 g 500 140 g

Vanille 140 g 320 140 g

Vanille 350 g 323 350 g

Würze

Achtung, Verwechslungsgefahr: Teriyakisauce von Kikkoman ist nicht erlaubt

Coop

Kikkoman

IGfKL P

Kikkoman Soja Sauce

8715035110502 Pet 500 ml

Coop, Div.

Cenovis Rheinfelden

Cenovis (flüssig)

Plastikfläsch
hli 125 g

Kikkoman

Kikkoman Soja Sauce

8715035110205 Glasflasche 150 ml

Kikkoman Soja Sauce

8715035110304 Glasflasche 250 ml

Diverse

Kikkoman Soja Sauce

8715035110809 Pet 1 l

Kikkoman Soja Sauce

Portionenb
eutel 10 ml

Howeg, Scana

Kikkoman Soja Sauce

Box 5 l, 20 l

Migros

Kikkoman Soja Sauce

8715035110809 Pet 1 l

1585.177

Kikkoman Soja Sauce

8715035110106 Glasflasche 150 ml

1585.178

Kikkoman Soja Sauce

8715035110502 Pet 500 ml

1585.179

Würze / Kräutersalz

Coop

Sunray

Kräutersalz bio naturaplan

7610809107409 Glas 190 g

Diverse

Bioforce

"Herbamare" (Bioforce)

7610313012138 Dose 1 kg

"Herbamare" (Bioforce)

Dose 125 g

"Herbamare" (Bioforce)

Dose 250 g

"Herbamare" Diet (Diätsalz)

Dose 125 g

"Herbamare" Spicy

Dose 125 g

"Herbamare" Spicy

Dose 250 g

Herbamare (rot - "Trocomare") (Bioforce)

Dose 1 kg

Herbamare (rot - "Trocomare") (Bioforce)

Dose 125 g

Herbamare (rot - "Trocomare") (Bioforce)

Dose 250 g

Naturgeschäfte in D.

Natura

Levinger

Bisalz

Jodsalz

Kräutersalz

Meersalz mit Jod

Würzpasten/Nährhefen

Diverse

Cenovis Vitamin-Hefe AG

IGfKL P

Cenovis Streichwürze

Eimer 1 kg

Cenovis Streichwürze	76159190	Dose	200 g
Cenovis Streichwürze	76159183	Tube grün	70 g
Cenovis Streichwürze rein pflanzlich ohne Salz		Tube blau	70 g

Migros

"Actilife " Vitamin Bierhefe	7613312140505 5222.001	Beutel	200 g
------------------------------	---------------------------	--------	-------

Zahnpasten

Obwohl der Gebrauch von Zahnpasten generell unbedenklich ist, wurden folgende Zahnpasten kontrolliert

Diverse

Colgate Palmolive

Colgate Caries Protection	8718951179707	Tube	75 ml
Colgate Deep Clean	8718951104501	Schachtel (Tube)	75 ml
Colgate Dentagard Original	8714789560335	Tube	100 ml
Colgate Fresh Gel	8714789825847	Tube	125 ml
Colgate Gum Health	8718951210332	Schachtel (Tube)	75 ml
Colgate Kinder 6+	8718951119222	Tube	50 ml
Colgate Sensation White	5720000057754	Tube	75 ml
Colgate Smiles kids 0-5	8714769587147	Tube	50 ml
Colgate Total Max Fresh Cooling Crystals	8714789432410	Tube	75 ml
Colgate Total Max White White Crystals	8714789472096	Tube	75 ml
Colgate Total Original	8714789560212	Tube	100 ml
Colgate Total Original	871478	Tube	20 ml
Colgate Total Original	8718951226890	Tube	20 ml
Colgate Total Whitening	871895104563	Tube	75 ml
Elmex Kariesschutz Professional	8714789935690	Schachtel (Tube)	75 ml
Elmex Sensitive Professional	7610108047239	Schachtel (Tube)	75 ml
Elmex Sensitive Professional Repair&Prevent	8718951080041	Schachtel (Tube)	75 ml
Elmex Sensitive Professional Sanftes Weiss	7610108053919	Schachtel (Tube)	75 ml
Meridol Parodont Expert	8718951115446	Schachtel (Tube)	75 ml

Gaba Schweiz/Colgate Polen

Elmex (Homöopathie-verträgliche Zahnpaste ohne Menthol und Pfefferminzöl)	4007965015557	Tube	75 ml
Elmex (Kariesschutz mit Aminfluorid)	7610108024513	Tube	75 ml
Elmex Junior 6 - 12 Jahre (mit Aminfluorid)	7610108082001	Tube	75 ml
Elmex Kinderzahnpasta (mit Aminfluorid)	7610108056446	Tube	75 ml
Elmex sensitive plus	7610108024612	Tube	75 ml
meridol (Balsam für Ihr Zahnfleisch)	7610108052813	Tube	75 ml

Zucker/Süsstoffe

Coop

Coop Nahrungsmittel

Puderzucker		Dose	250 g
Puderzucker	7613331303936	Stehbeutel	500 g

Diverse

Danisco

Morga Fruchtzucker	0	Beutel	750 g
--------------------	---	--------	-------

Diverse, Lidl, Volg

Schweizer Zucker AG

Puderzucker „Aarberg“

7610278000515 Papierbeutel 500 g

Migros

Div. Inland/Ausland

Puderzucker

7610200010193 Dose 250 g
1020.059

Puderzucker

7610200010209 Beutel 500 g
1020.060**Zuckeraustauschstoffe****Coop**

Levinger

Sucramide

Diverse

Sanaro SA, Vouvry

IGfKL P

Assugrin Das Original

Portionenbeutel 2 Tabletten

Assugrin Das Original

7610211012407 300
Tabletten

Assugrin Das Original

Nachfüllbeutel 300
Tabletten

Assugrin Das Original

7610211512303 Dispenser 650
Tabletten

Assugrin flüssig

7610211022703 Flasche 200 ml

Assugrin flüssig

Flasche 500 ml

Assugrin Süsspulver

Glas 90 g

Hermesetas

Box 2500

Hermesetas mini sweeteners

Tabletten

Dispenser 1200

Hermesetas mini sweeteners

Tabletten

Dispenser 400

Tabletten

Migros

Sanaro

Sucorine (Cyclamat und Saccharin)

7613312212110 Dose rot 1300 St.
1020.337*Achtung: Blaues Sucorine nicht erlaubt!*

Sucorine (Cyclamat und Saccharin)

7613312212097 Dispenser rot 220 St.
1020.338*Achtung: Blaues Sucorine nicht erlaubt!*

Sucorine Süsspulver (Cyclamat und Saccharin)

7613312212073 Dose rot 100 g
1020.335**Pfauen, Coop grössere Filialen, Globus, Manor**

Kalcheim, Prague

Canderel Pulver

Nur Pulver, nicht Tabletten!